

LYNX®



RAVE 120/200-SARJA

TURVALLISUUDEN KÄSIKIRJA

Sisältää
turvallisuus- ja
käyttötiedot



2023

⚠ VAROITUS

Suosittelava kuljettajan vähimmäisikä aikuisen valvonnassa:

- 120: 6 vuotta
- 200: 13 vuotta

Lue tämä käyttäjän käsikirja läpikotaisin. Se sisältää tärkeitä turvallisuustietoja. Aikuisen valvonta on välttämätöntä, jotta nuori kuljettaja ymmärtäisi näiden ajoneuvojen käyttöön liittyvät riskit.

Lue tämä käyttäjän käsikirja yhdessä nuoren kuljettajan kanssa, selitä sen sisältö ja varmista, että hän ymmärtää, miten ajoneuvoa käytetään turvallisesti. Pidä tämä käyttäjän käsikirja aina käsillä viitteeksi.

520003032_FI

Alkuperäisten
ohjeiden käännös

Kanadassa tuotteiden jakelijana ja huoltajana toimii Bombardier Recreational Products Inc. (BRP).

USA:ssa tuotteiden jälleenmyyjä ja huoltotoimista vastaava on BRP US Inc.

Euroopan talousalueella (joka käsittää Euroopan unionin jäsenvaltiot sekä Yhdistyneen kuningaskunnan, Norjan, Islannin ja Liechtensteinin), Itsenäisten valtioiden yhteisössä (mukaan lukien Ukraina ja Turkmenistan) ja Turkissa, tuotteiden jakelijana ja huoltajana on BRP European Distribution S.A. ja muut BRP:n sidos- tai tytäryhtiöt.

Kaikissa muissa maissa tuotteiden jakelijana ja huoltajana toimii Bombardier Recreational Products Inc. (BRP) tai sen tytäryhtiöt.

TM® BRP:n tai sen tytäryhtiöiden tavaramerkit.

Tämä ei ole täydellinen luettelo Bombardier Recreational Products Inc:n tai sen tytäryhtiöiden omistamista tavaramerkeistä:

LYNX®

RAVE®

XPS®

Kaikki oikeudet pidätetään. Mitään tämän käyttäjän käsikirjan osaa ei saa jäljentää missään muodossa ilman Bombardier Recreational Products Inc:n etukäteen antamaa kirjallista lupaa.

©Bombardier Recreational Products Inc. (BRP) 2022

Esipuhe

Moottorikelkkailu on jännittävää ja erittäin nautinnollista urheilua. Se käsittää kuitenkin myös monia velvollisuuksia. Moottorikelkkailijoiden kokemaa vapautta jatkaa vain niin kauan, kuin he käyttäytyvät vastuullisesti. Olennaisesti se tarkoittaa omasta turvallisuudesta ja muiden turvallisuudesta ja oikeuksista huolehtimista sekä ympäristön suojelemista.

Tämän käyttäjän käsikirjan ja moottorikelkkaturvallisuuden käsikirjan tietojen lukeminen ja niiden noudattaminen on ensimmäinen askel moottorikelkkailun ja kaikkien turvallisuuden ylläpitämistä kohti. Terve järki, harkintakyky ja kokemus esittävät kaikki erittäin tärkeää roolia moottorikelkan turvallisuudessa käytössä. Kuljettajana sinä olet tärkein turvallisuustekijä. Turvallisuudesta on huolehdittava ennen moottorikelkkailua sekä sen aikana ja jälkeen.

Moottorikelkan asiallinen kunnossapito, kaikkien lakien noudattaminen, kuljettajan koulutus ja harjoittelu muodostavat kaikki osaltaan turvallisen ja nautittavan elämyksen. Oletthan kärsivällinen, koska monet turvalliseen moottorikelkkailuun tarvittavat erikoistaidot ja tietämys on opittava pitkän ajan kuluessa.

Moottorikelkkaturvallisuuskurssin ja ensiapukurssin käyminen sekä moottorikelkkakerhoon liittyminen edistävät runsaasti moottorikelkkailukokemustasi ja varmistavat monien vuosien turvallisen kelkkailun.

Jokaisessa BRP-moottorikelkassa on SSCC-merkintä ja se täyttää tai ylittää moottorikelkkojen turvallisuus- ja sertifiointikomitean normit. BRP kannattaa ja kannustaa kaikkien moottorikelkkojen turvallista käyttöä. Käytä aina hyväksyttyä kypärää ja silmäsuojaa. Aja varovasti, noudata kaikkia kansallisia ja paikallisia määräyksiä ja kunnioita muiden oikeuksia. Kansainvälisen moottorikelkkavalmistajien yhdistys ISMA:n jäsenet, kuten BRP, parantavat reittejä, sponsoroivat tapahtumia ja tukevat yleisesti osaltaan moottorikelkkaurheilua. Amerikan moottorikelkkayhdistysten neuvosto ACSA:n jäsenenä BRP edistää moottorikelkkailua koulutuksen, hyväntekeväisyyden ja tutkimuksen kautta.

Tätä moottorikelkkaturvallisuuden käsikirjaa tulee pitää moottorikelkan pysyvänä osana ja sen on pysyttävä moottorikelkan mukana jälleenmyynnin yhteydessä.

Sisällysluettelo

Ennen käyttöä	1-6
Moottorikelkan hallintalaitteet	1
Moottorikelkalla vetäminen	3
Ohjekilvet	3
Turvavarusteet	4
Moottorikelkan perävaunukuljetus	6
Kuljettajan valmistautuminen	8-11
Huomautus kaikille moottorikelkkojen kuljettajille	8
Reittimerkit	8
Asiallinen vaatetus	9
Viimavaikutustaulukko	9
Ruumiillinen ja henkinen kunto	10
Ympäristö	11
Vastuut	11
Rekisteröinti ja luvat	12
Eettinen säännöstö	12
Moottorikelkan käyttö	12-14
Turvallisen käytön ohjeet	13
Moottorikelkan valmistelu	15-16
Huolto	15
Ajoa edeltävä tarkastus	15
Oikea tankkaus	17
Moottorikelkan ajaminen	18-23
Ensimmäinen ajo	18
Moottorikelkan hallinnan perusteiden oppiminen	18
Ajoasennot	18
Jos moottorikelkka juuttuu hankeen	19
Ryhmäajo (Safari)	19
Maaston ja ajotyylin vaihtelut	19
Vaarat	21
Hätätapaukset	24-26
Kylmän sään vammat	24
Hätätilanne	25
Suositeltavat lisävarusteet	25
Hengissäpysyminen	26
Pelastusmerkit	26
Loppusanat	27

Ennen käyttöä

MOOTTORIKELKAN HALLINTALAITTEET

■ HUOMAA: Jäljempänä olevat kuvat ja selostukset selittävät tyypillisen moottorikelkan hallintalaitteet. Lue käyttäjän käsikirjasta oman moottorikelkkamallisi hallintalaitteita koskevat tiedot.

120

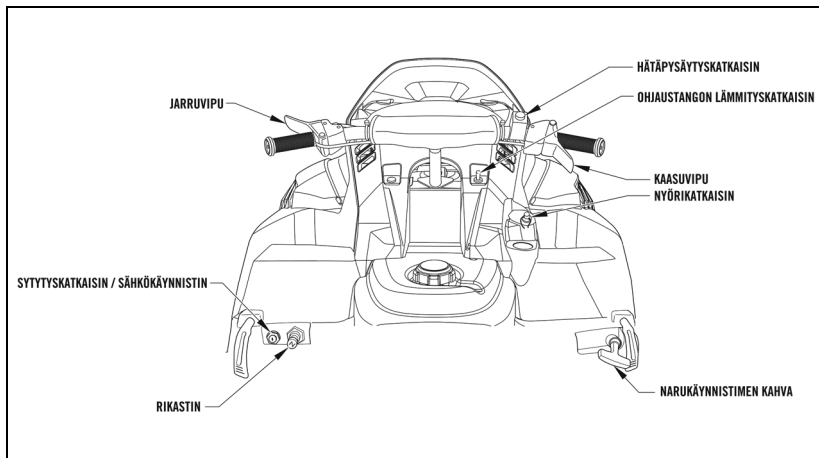

0753-830

200

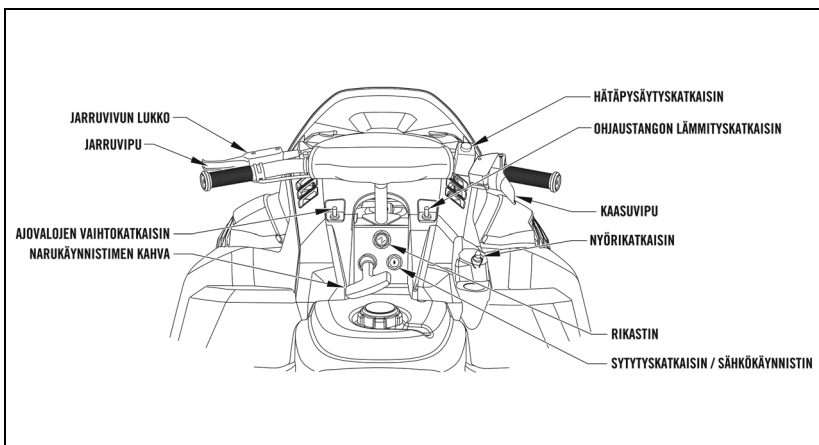

0753-827

JARRUVIPU – Ohjaustangon vasemmassa päässä sijaitsevaa JARRUVIPUA voi puristaa moottorikelkan liikkeen hidastamiseksi tai pysäyttämiseksi.

JARRUVIVUN LUKKO (200) – JARRUVIVUN vieressä tai päällä sijaitseva JARRUVIVUN LUKKO pitää JARRUVIVUN puristusasennossa. Lukon toimilaite aktivoidaan puristamalla JARRUVIPU aivan pohjaan ja kytkemällä sitten etusorrella toimilaite ja vapauttamalla JARRUVIPU. Vapauttaa lukon toimilaite puristamalla JARRUVIPUA ja antamalla toimilaitteen vapautua.

VAROITUS

Jarruvivun lukko ei ole seisontajarru eikä sitä saa kytkeä yli 5 minuutiksi kerrallaan. Jarruvivun lukko pitää jarruvivun puristusasennossa ja ylläpitää jarrulevyyden kohdistuvan paineen. Tietyn ajan kuluttua voi jarrulevyyden kohdistuva paine kuitenkin laskea moottorikelkan paikallaan pitämiseen tarvittavaa voimaa pienemmäksi.

RIKASTIN – Käynnistä kylmä moottori aktivoimalla rikastinnappi tai rikastinvipu. Lue yksityiskohtaiset ohjeet käyttäjän käsikirjasta. Lämmin moottori tarvitsee vain vähän tai ei lainkaan rikastinta.

HÄTÄPYSÄYTYSKATKAISIN – Ohjaustangon oikeassa päässä sijaitsevan HÄTÄPYSÄYTYSKATKAISIMEN aktivointi pysäyttää moottorin heti. Yläasennossa HÄTÄPYSÄYTYSKATKAISIN sallii moottorin käymisen. HÄTÄPYSÄYTYSKATKAISIMEN painaminen alas katkaisee moottorin sytytysvirran ja pysäyttää moottorin, jolloin moottorikelkka vierii pysähdyksiin.

AJOVALOJEN VAIHTOKATKAISIN (200) – Konepeitossa sijaitsevalla AJOVALOJEN VAIHTOKATKAISIMELLA voidaan valita joko kauko- tai lähivalot.

VIRTUALUKKO – Avaimella toimiva VIRTUALUKKO sallii moottorin käynnistyksen (RUN- tai START-asento) ja pysäytyksen (OFF-asento). Jos moottorikelkka on varustettu käynnistyskatkaisimella ja/tai narukäynnistimellä, VIRTUALUKON täytyy olla RUN- tai START-asennossa käynnistysmoottorin aktivoimiseksi. Luvattoman käytön välttämiseksi kannattaa avain poistaa VIRTUALUKOSTA aina käytön jälkeen.

HUOMIO

Käynnistin ja/tai moottorin kehähammaspyörä vaurioituu vaikeasti, jos käynnistin kytketään moottorin käydessä tai jos VIRTUALUKKOA pidetään START-asennossa moottorin käynnistyttyä.

KAASUVIPU – Ohjaustangon oikeassa päässä sijaitsevaa KAASUVIPUA käytetään moottorikelkan nopeuden vaihteluun. Moottorikelkan todellinen nopeus riippuu maasto-oloista ja suhteutuu suoraan kaasuvivun liikkeeseen. Kun KAASUVIPU vapautetaan, sen on palautettava automaattisesti joutokäyntiasentoon.

VAROITUS

Jos kaasuvipu ei palaudu nopeasti ja kokonaan joutokäyntiasentoon, kaasutusjärjestelmä on korjattava ja vaurioituneet osat vaihdettava ennen moottorikelkan käyntiä.

LÄMMITYSKATKAISIMET – Kytke näillä konepeitossa sijaitsevilla katkaisimilla ohjaustangon ja peukalon (KAASUVIPU) lämmitysvastukset päälle.

MOOTTORIKELKALLA VETÄMINEN

Pulkan vetäminen tai toisen moottorikelkan hinaaminen vaatii erikoishuomiota. Moottorikelkan perässä vedettävät pulkat on kuormattava aina niin, että painopiste on mahdollisimman matalalla. Pulkkaa vedettäessä on käytettävä jäykkää vetoaisaa. Kun vedettävässä pulkassa on matkustajia, aja hitaasti ja vältä epätasaista maastoa turvallisuuden vuoksi. Matkustajien on myös noustava pulkasta ennen tien ylitystä ja käveltävä tien yli. Jokaisen pulkan kummassakin kyljessä ja perässä on oltava heijastimet. Älä koskaan hinaa kelkkaa, pulkkaa tms. köydellä, jos niissä on matkustajia. Pulkan hinaaminen köydellä on erittäin vaarallista ja **ehdottomasti kiellettyä!**

Jos moottorikelkkaa on hinattava toisella moottorikelkalla, ensin hinattavasta moottorikelkasta on poistettava variaattorihihna. Sitten hinausköyden keskiosa sidotaan (solmulla) hinaavan moottorikelkan takapuskurin keskelle ja varmistetaan, että köydenpäät ovat yhtä pitkät. Lopuksi kumpikin köydenpää kiedotaan kahdesti hinattavan moottorikelkan olkatappien ympärille ja sidotaan kiinni.

HUOMIO

Kun moottorikelkkaa hinataan, aja hitaasti ja vältä epätasaista maastoa. Myös vetävää moottorikelkkaa jarruttaessa on muistettava, että hinattava moottorikelkka ei voi jarruttaa vaan vierii pysähdyksiin. Älä hinaa suksen kahvoista.

OHJEKILVET

BRP-moottorikelkoissa on kolmenlaisia kilpiä, jotka liittyvät käyttäjän käsikirjassa, moottorikelkkaturvallisuuden käsikirjassa ja itse moottorikelkassa selostettuun moottorikelkan huoltoon ja käyttöön.

VAROITUS viittaa henkilökohtaista turvallisuutta koskeviin tietoihin. Noudata huolellisesti ohjetta, koska se käsittelee vaikean henkilövamman tai jopa kuoleman mahdollisuutta.

HUOMIO viittaa vaaratilanteeseen, joka voi johtaa vähäiseen tai kohtalaiseen loukkaantumiseen, ellei sitä vältetä.

HUOMIO viittaa epäturvallisiin käytäntöihin, joista moottorikelkalle voi aiheutua vaurioita. Noudata ohjetta, koska se käsittelee moottorikelkan osan tai osien vaurioitumisen mahdollisuutta.

HUOMAA: viittaa täydentäviin tietoihin, joihin kannattaa kiinnittää erityistä huomiota.

Omistajana tai kuljettajana sinun varmistettava, että kaikki moottorikelkan kilvet pysyvät kunnossa ja että niihin liittyviä ohjeita noudetaan.

Moottorikelkkojen turvallisuussertifiointikomitea SSCC on omaksunut moottorikelkkoja koskevat minimiturvallisuusnormit. Kaikkien BRP-moottorikelkkojen tunneliin on kiinnitetty sertifiointikilpi. Tämä kilpi osoittaa, että riippumaton testilaboratorio on varmistanut SSCC:n asettamien turvallisuusnormien mukaisuuden.

RIIPPUMATON
TESTAUSLABORATORIO ON
TARKASTANUT TÄMÄN
MALLIN. MALLI TÄYTTÄÄ
KAIKKI VALMISTUSHETKELLÄ
VOIMASSA OLLEET
SSCC-TURVAVAATIMUKSET.

SNOWMOBILE SAFETY AND
CERTIFICATION COMMITTEE, INC.

SERTIFIKAATTI



CERTIFIED



THIS MODEL HAS BEEN
EVALUATED BY AN
INDEPENDENT TESTING
LABORATORY AND IT MEETS
ALL SSCC SAFETY
STANDARDS IN EFFECT ON
THE DATE OF ITS
MANUFACTURE.

SPONSORED BY THE SNOWMOBILE
SAFETY AND CERTIFICATION
COMMITTEE, INC.

0155-567A

TURVAVARUSTEET

BRP-moottorikelkoissa on kuljettajan ja matkustajan, jos moottorikelkka on suunniteltu kuljettamaan matkustajaa, suojaamiseen suunnitellut turvavarusteet:

- A. **KARKEAPINTAINEN ASTINLAUTA** – Toimii jalkatukena kuljettajan ajaessa moottorikelkalla. Se suojaa myös kuljettajan/matkustajan jalkoja reitillä oleviin vierasesineisiin osumiselta. Kuljettajan/matkustajan on pidettävä jalat aina ASTINLAUDALLA. Jalkoja ei saa koskaan laittaa moottorikelkan ulkoreunan yli yritettäessä kääntyä tai moottorikelkan liikkeessä. Jos ASTINLAUDAN pintaan pakkautuu lunta tai jäätä, puhdista pinta heti. ASTINLAUTA pitää puhdistaa aina käytön jälkeen. ASTINLAUTA on päällystetty KARKEALLA PINNALLA, joka lumettomana ja jäättömänä auttaa estämään kuljettajan tai matkustajan vahingossa liukastumisen käytön aikana tai moottorikelkkaan noustaessa tai siitä laskeuduttaessa.
- B. **ROISKELÄPPÄ** – Ulottuu moottorikelkan perästä ja suojaa telamaton sinkoamilta lumelta, jäältä ja muilta esineiltä.



SNO-WL12

- C. **ETUPUSKURI** – Suojaa vähäisissä törmäyksissä syntyviltä vaurioilta.

- D. **TAKAPUSKURI** – Suojaa vähäisissä törmäyksissä syntyviltä vaurioilta. TAKAPUSKURIA voidaan käyttää moottorikelkan perän nostokahvana.
- E. **HÄTÄPYSÄYTYSKATKAISIN** – Toimii virtalukosta itsenäisenä ja täytyy asettaa ON-asentoon (koholleen), ennen kuin moottori käynnistyy. Jos sattuu moottorin välitöntä sammutusta edellyttävä hätätaaus, HÄTÄPYSÄYTYSKATKAISIN painetaan alas OFF-asentoon, jolloin moottori pysähtyy; sitten jarrutetaan moottorikelkan liikkeen pysäyttämiseksi.
- F. **TUULILASI** – Tarjoaa kuljettajalle mukavuutta ja suojaa viimalta ja lumelta.
- G. **TAKAVALO, JARRUVALO, AJOVALO JA HEIJASTIMET** – VALOT tarjoavat kuljettajalle asianmukaista ajonäkyvyyttä etenkin yöllä. Lisäksi moottorikelkkailijan turvallisuuden vuoksi moottorikelkassa on HEIJASTIMET, jotta moottorikelkan näkyvyys lisääntyy. Älä aja moottorikelkalla, elleivät kaikki VALOT toimi kunnolla ja HEIJASTIMET ole paikoillaan.
- H. **JARRUVIVUN LUKKO (200)** – Muodostaa JARRUVIVUN lukko-laitteen. Toimilaite pitää kytkeä aina, kun moottorikelkka seisoo joutokäynnillä tai vartioimatta. Älä koskaan aja moottorikelkkaa toimilaitte kytkettynä.

VAROITUS

Jarruvivun lukko ei ole seisontajarru eikä sitä saa kytkeä yli 5 minuutiksi kerrallaan. Jarruvivun lukko pitää jarruvivun puristusasennossa ja ylläpitää jarrulevyyden kohdistuvan paineen. Tietyn ajan kuluttua voi jarrulevyyden kohdistuva paine kuitenkin laskea moottorikelkan paikallaan pitämiseen tarvittavaa voimaa pienemmäksi.

- I. **KAASUNOHJAUSKATKAISIN** – Suojaa moottorikelkan karkaamisesta, joka johtuu siitä, ettei kaasuluisti palaa joutokäyntiasentoon. Jos kaasutusjärjestelmään muodostuu jäätä tai siinä on jokin muu toimintahäiriö, katkaisin pysäyttää moottorin, kun KAASUVIPU vapautetaan. Jos sattuu tilanne, jossa kaasutusjärjestelmä ei toimi kunnolla, aktivoi heti HÄTÄPYSÄYTYSKATKAISIN. Jos KAASUNOHJAUSKATKAISIN pysäyttää moottorin tai edellä selostettu tilanne sattuu, korjaa ongelma ennen moottorin käynnistämistä uudelleen.
- J. **NYÖRIKATKAISIN** – Kun NYÖRIKATKAISIMEN nyöri on kiinnitetty ajajaan, NYÖRIKATKAISIN katkaisee syytyspiirin, kun pistoke irtoaa kannasta ajajan pudotessa moottorikelkan kyydistä. Kiinnitä NYÖRIKATKAISIMEN nyöri jollakin tavalla kuljettajaan ennen moottorin käynnistämistä. NYÖRIKATKAISIMEN käyttö on pakollista kaikessa kilpailutoiminnassa.

HUOMIO

Ole varovainen NYÖRIKATKAISINTA käytettäessä, ettei nyöri sotkeudu ohjaustankoon tai takerru puun oksiin tai muihin esineisiin. Tämä voisi aiheuttaa pistokkeen tahattoman irtoamisen, mistä seuraa odottamaton tehon häviäminen sekä mahdollinen hallinnan menetys ja vakava vamma.

HIHNANSUOJUS (ei kuvassa) – Suojaa kuljettajaa, mikäli kytkin särkyä tai variaattorihinna katkeaa. **Älä koskaan** käytä moottorikelkkaa tai moottoria, jos HIHNANSUOJUSTA ja konepeittoa tai huoltoluukkuja ei ole kiinnitetty paikoilleen.

OHJAUSTANGON/PEUKALON LÄMMITTIMET (ei kuvassa) – Antavat kuljettajalle mukavuutta ja niitä ohjataan katkaisimella.

VAROITUS

Ihmiset, joilta puuttuu ihon kipuaistimus suuren iän, kroonisen sairauden, diabeteksen, selkäydinvamman, lääkityksen, alkoholin käytön, väsymyksen tai muun ruumiillisen tilan takia, on oltava varovaisia istuinlämmitystä käyttäessään. Istuinlämmitys voi aiheuttaa palovammoja matalissakin lämpötiloissa, etenkin jos sitä käytetään kauan. Älä laita istuimen päälle minkäänlaista lämpöeristettä, kuten huopaa tai tyynyä, koska tämä voi saada istuinlämmittimen kuumentumaan liikaa. Älä puhkaise istuinta neuloilla, piikeillä tai muilla terävillä esineillä, koska lämpövastus voi vaurioitua, jolloin istuinlämmitin voi kuumentua liikaa. Liian kuuma istuin voi aiheuttaa vakavia henkilövammoja.

KAHVAT (ei kuvassa) – Jos moottorikelkassa on matkustajan istuin varusteena, KAHVAT tarjoavat matkustajalle turvalliset kädensijat. Ennen ajoa kuljettajan on neuvottava matkustajaa käyttämään aina KAHVOJA. **Älä koskaan ota matkustajaa moottorikelkkaan, joka on suunniteltu vain yhdelle henkilölle.**

MOOTTORIKELKAN PERÄVAUNUKULJETUS

On parasta käyttää perävaunua, joka on nimenomaan suunniteltu moottorikelkkojen vetämiseen, esim. kippilavallista, avolavallista tai suljettua perävaunua. Kippilavallisessa perävaunussa voi olla vinsivarustus, joka auttaa moottorikelkan kyytiin ottamisessa. Avolavallisissa perävaunuissa on varusteena taittavat tai muunlaiset luiskat, joita pitkin moottorikelkka voidaan ajaa lavalle takaa ja pois etukautta. Suljetuissa perävaunuissa on tyypillisesti etu- ja takaluukku, jotka taittavat alas ja toimivat kuormaus- ja purkuluiskina.

Varmista, että sinulla kaikki asianmukaiset perävaunun kiinnitysvarusteet, kuten turvaketjut, oikean kokoinen vetokuula ja oikea sähköliitin perävaunun valojen käyttämiseen. Ennen kuin kuljetat moottorikelkkaa perävaunussa, tarkista perävaunun enimmäiskuorma ja tarvittava rengaspaine sekä vetävän ajoneuvon kokonaisuudessa ja vetokyky.

HUOMIO

ENNEN kuin kuormaat moottorikelkan perävaunuun, varmista aina huolellisesti, että perävaunun vetoaisa on kiinnitetty pitävästi vetävän ajoneuvon vetokuulaan. Tämä estää perävaunua nousemasta vetokuulasta irti, kun moottorikelkka ajetaan lavalle, etenkin jos perävaunuun mahtuu kaksi kelkkaa.

Kun kiinnität moottorikelkkaa perävaunuun, vältä käyttämästä köysiä tai kumihihnoja, koska ne voivat helposti purkaantua, venyä tai katketa. Kun olet kiinnittänyt moottorikelkan, varmista huolellisesti, että perävaunun jarrut (jos se on varustettu jarruilla), takavalot/jarruvalot ja äärivalot toimivat kunnolla. Uusintatarkistuksen jälkeen kannattaa avoimessa perävaunussa kuljetettava moottorikelkka aina suojata peitteellä.

 **VAROITUS**

Varmista, että kaikki istuimet, lisävarusteet ja tavarat on kiinnitetty kunnolla, tai poista ne, jotta ne eivät pääse putoamaan perässä tulevien ajoneuvojen eteen.

Kuljettajan valmistautuminen

















HUOMAUTUS KAIKILLE MOOTTORIKELKKOJEN KULJETTAJILLE

Riippumatta aiemmasta auton, moottoripyörän tai moottoriveneen ajokokemuksesta on jokainen aloittelija istuutuessaan ensikertaa moottorikelkan ohjaimiin. Jokainen urheilulaji vaatii osallistujalta taitoja ja harkintakykyä, jotta riskit pysyvät hyväksyttävissä rajoissa. Lumen, jään, valon, maaston, sään ja lämpötilan vaihtelu ja sen vaikutus moottorikelkan käyttöön ja kuljettajaan **on opittava**. Kuljettajan **on opittava** tasapainoilemaan moottorikelkalla vaihtelevissa maasto-oloissa ja nopeuksissa. **On myös opittava** ottamaan huomioon muut ajoneuvot tai aktiviteetit moottorikelkkaillessa. Aloittelevan kuljettajan on erittäin suositeltavaa osallistua sertifioidulle moottorikelkkaturvallisuuskurssille ennen moottorikelkan käyttöä.

Jokaisen moottorikelkan kuljettajan on tutustuttava seuraaviin:

1. moottorikelkan hallintalaitteet
2. turvavarusteet
3. reittimerkit
4. asiallinen vaatetus
5. velvollisuudet
6. turvallisen käytön ohjeet
7. yleinen kunnossapito

REITTIMERKIT

	Umpikuja / yksityistie		Oikea tai vasen käänнос
	Pysähdy		Jyrkkä mäki
	Moottorikelkat sallittu		Moottorikelkkojen ylityspaikka
	Ei moottorikelkkailua		Kaksisuuntainen ajotie
	Yksisuuntainen – Ei pääsyä		Seis edessä
	Tiedotus		Reittimerkki
	Vaara		Suuntamerkki
	Varoitus		Reittiristeys

0000-066

Reittimerkeillä valvotaan, ohjataan tai säännellään moottorikelkkajien käyttöä reiteillä ja tiedotetaan kuljettajalle reittioloista. Moottorikelkan kuljettajan TÄYTYY tutustua kaikkiin reittimerkkeihin ja pystyä tunnistamaan ne missä tahansa.

Reiteillä käytetään merkkejä neljään tehtävään: valvontaan, varoitukseen, reitin merkintään ja tiedotukseen. Edellä olevan kuvan reittimerkit ovat useimpien virastojen moottorikelkkailualueilla käyttöön hyväksymiä. Tietyillä alueilla saatetaan käyttää muita reittimerkkejä, joten muista tutustua niihin ennen reittiajtoa.

ASIALLINEN VAATETUS

Moottorikelkkailu ja vastaavat talviurheilulajit edellyttävät lämpimiä vaatteita. Pyrkiessään pysymään lämpimänä saattaa henkilö kuitenkin pukea päälle liikaa vaatteita, hikoilla ja sitten vilustua. Lämpimänä pysymisen perusteoria on se, että asiallinen vaatetus pitää kylmän ilman poissa ja sallii kosteuden haihtua keholta.

Viimavaikutus, eli kehon aistima lämpötilan ja tuulen/moottorikelkan nopeuden yhteisvaikutus, muodostaa suurimman paleltumisongelman moottorikelkkailussa. Huomaa seuraavasta viimevaikutustaulukosta, että tuulen/moottorikelkan nopeuden kasvaessa myös paleltumisvaara kasvaa. Moottorikelkkailuun pukeuduttaessa on tärkeää pukeutua kylmimmän ennakoitujen viimevaikutustekijän, altistumisen keston ja ennakoitujen sään mukaan. Pukeutuminen nykyisen lämpötilan ja sääolojen mukaan ei usein riitä.

Viimavaikutustaulukko

VIIMAVAIKUTUSTAUUKKO																							
U.S.										I.S.													
Tuulen ja moottorikelkan yhteisnopeus	Varsinainen lämpömittarin lukema (°F)									Tuulen ja moottorikelkan yhteisnopeus	Varsinainen lämpömittarin lukema (°C)												
	50	40	30	20	10	0	-10	-20	-30		-40	-50	-60	5	0	-5	-10	-15	-20	-25	-30	-35	-40
mph	Vastaava lämpötila (°F)										km/h	Vastaava lämpötila (°C)											
0	50	40	30	20	10	0	-10	-20	-30	-40	-50	-60	0	5	0	-5	-10	-15	-20	-25	-30	-35	-40
5	48	37	27	16	6	-5	-15	-26	-36	-47	-57	-68	10	1	-4	-11	-16	-22	-27	-33	-38	-45	-50
10	40	28	16	4	-9	-21	-33	-46	-58	-70	-83	-95	20	-4	-9	-17	-23	-29	-36	-42	-48	-54	-61
15	36	22	9	-5	-18	-36	-45	-58	-72	-85	-99	-112	30	-7	-13	-21	-28	-35	-42	-48	-55	-63	-69
20	32	18	4	-10	-25	-39	-53	-67	-82	-96	-110	-124	40	-9	-16	-24	-32	-39	-47	-53	-61	-69	-76
25	30	16	0	-15	-29	-44	-59	-74	-88	-104	-118	-133	50	-11	-18	-26	-34	-41	-49	-57	-64	-73	-80
30	28	13	-2	-18	-33	-48	-63	-79	-94	-109	-125	-140	60	-12	-19	-27	-35	-43	-51	-59	-66	-75	-82
35	27	11	-4	-20	-35	-49	-67	-82	-98	-113	-129	-145	70	-13	-20	-28	-36	-44	-52	-60	-68	-76	-84
40	26	10	-6	-21	-37	-53	-69	-85	-100	-116	-132	-148											
(Yli 40 mph tuulen lisävaikutus on vähäistä)	VÄHÄINEN VAARA* (asiallisesti pukeutuneelle henkilölle)			LISÄÄNTYVÄ VAARA*			SUURI VAARA*			(Yli 70 km/h tuulen lisävaikutus on vähäistä)	VÄHÄINEN VAARA* (asiallisesti pukeutuneelle henkilölle)			LISÄÄNTYVÄ VAARA*			SUURI VAARA*						
*PALJAN IHON PALELTUMISVAARA										*PALJAN IHON PALELTUMISVAARA													

VIIMAVAIKUTUS

Kaikkien moottorikelkkailijoiden tulee pitää vettähyllästä kankaasta ja kevyestä eristyskykyisestä vuorista valmistettuja hyvälaatuisia yksi- tai kaksiosaisia moottorikelkkapukuja. Moottorikelkkapuvun alla pidettävien vaatteiden määrä ja tyyppi riippuu päivän sääoloista. Suoraan ihoa vasten puettavat lämpimät, hengittävät alusvaatteet muodostavat tärkeän lämpöeristykseen tarvittavan ilmakerroksen.

Hyväksytyä kypärää, joka suojaa ja pitää lämpimänä, tulee aina käyttää leuka-
hihna kiinnitettyinä. Kypärän ja visiirin tulee suojata koko pää ja kasvit ja siinä
on oltava kestävä leukahihna. Jos kypärässä ei ole suojavisiiriä, on käytettävä
suojalaseja. Suojalasit tai visiiri ovat tärkeitä silmien suojaamiseksi ja
näkyvyyden lisäämiseksi valaistuksen vaihdellessa. Linssien väriksi suositel-
laan, kuljettajan mieltymykset huomioiden, harmaata tai tummanvihreää kirk-
kaaseen auringonpaisteeseen ja keltaista lisäämään näkyvyyttä pilvisellä säällä
tai päivän lopulla. Yöllä ei saa käyttää värillisiä linssejä. Yöllä on käytettävä
kaikkiin valaistusoloihin sopivia kirkkaita linssejä.

Äärimmäisen kylmällä säällä suositellaan kypärän ja suojalasien/visiirin lisäksi
kasvit suojaavaa kypärämyssyä paleltumien mahdollisuuden vähentämiseksi.

Kädet on suojattavat hyvin eristetyillä moottorikelkkakäsineillä tai -rukkasilla,
jotka eivät estä peukalojen ja sormien käyttöä hallintalaitteiden ohjaamiseen.

Pitävät, kumipohjaiset saappaat, joissa on vesitiivis nailon- tai nahkapäällyys ja
huopa- tai villavuori, sopivat moottorikelkkailuun parhaiten, koska ne pitävät
jalat lämpiminä ja kuivina. Moottorikelkkasaappaiden lisäksi villa- tai polyesteri-
sukat antavat jaloille lisäsuojaa kylmältä. Seuraavia moottorikelkkavaatteita
koskevia seikkoja on painotettava:

1. On välttämätöntä, että vaatetus hengittää ja eristää.
2. Kerroksittain pukeutuminen rajoittaa liikkuvuutta vähemmän. Useat ohuet
vaatekerrokset toimivat paremmin kuin yksi paksu kerros: sisäkerros
hengittää (kosteuttava poistavat alusvaatteet), toinen kerros peittää (villapa-
ita ja kestävä housut) ja kolmas kerros eristää (moottorikelkkapuku).
3. Muistathan moottorikelkkavaatteita ostaessasi, että MUKAVAT ja HYVIN
ISTUVAT vaatteet ovat olennaisia lämpimyden kannalta.
4. Pidä eristävät vaatteet kuivina, sillä kosteina niiden eristyskyky häviää. Pidä
lumi vaatteista poissa. Viilene avaamalla vaatteet kaula-aukosta. Anna vaat-
teiden kuivua käytön jälkeen.
5. Käsien ja jalkojen lämpimyyden riippuu liikkumisesta. Älä käytä liian pak-
suja sukkia ja käsineitä. Yhdet lämpimät villa- tai polyesterisukat ja
yhdet sormikasvuorelliset moottorikelkkakäsineet riittävät useimmiten
talvella.
6. Peitä kaikki paljas iho paleltumien estämiseksi.
7. ÄLÄ KOSKAAN käytä pitkiä kaulaliinoja tai väljiä vaatteita, jotka voisivat
takertua moottorikelkan liikkuviin osiin.
8. Pukeudu aina asianmukaisesti; ei liikaa eikä liian vähän.

RUUMIILLINEN JA HENKINEN KUNTO

Moottorikelkkailu edellyttää ruumiillista ponnistelua. Jotta voit nauttia moottorike-
lkkailusta täysin, tarvitaan hyvää fyysistä valmistautumista moottorikelkan käsitte-
lyn vaatimaan rasitukseen ja vähentämään ajon jälkeen esiintyvää lihasjäykkyyttä ja
käsivarsien särkyä. Lisäksi vaikeissa tilanteissa, esimerkiksi moottorikelkan
juutuessa syvään kinokseen, hyväkuntoinen moottorikelkkailija on etuasemassa.

Pitkäaikainen ajo ja moottorikelkkasafarit (ryhmäajo) edellyttävät paljon enem-
män ruumiillista kestävyyttä kuin lyhyet ajot. Tarvittavaa ruumiillista kes-
tävyyttä saa nukkumalla tarpeeksi ja syömällä terveellisesti. Taajat lepotauot
väsyneenä ajettaessa ovat välttämättömiä.

Korkealla ajaminen muodostaa uuden komplikaation. Korkeiden paikkojen vähäinen happipitoisuus aiheuttaa ennenaikaisen väsymisen ja uupumisen pien-tenkin ponnistusten jälkeen. Korkealla ajamiseen on parasta valmistautua lyhyillä sopeutumisajoilla, joiden lepotauot ovat pitkiä.

Henkinen valmistautuminen moottorikelkkailuun on erittäin tärkeää. Henkinen väsymys on vaarallista, koska se voi johtaa huonoon harkintakykyyn ja epäturvalliseen ajamiseen. Moottorikelkan kuljettajien on aina pystyttävä reagoimaan nopeasti ja tekemään osavia päätöksiä. Jos kuljettaja ei osaa reagoida asiallisesti mahdolliseen hätätapaukseen, moottorikelkan käyttöön valmistautuminen ei ole ollut riittävää.

Älä koskaan käytä moottorikelkkaa (tai mitään moottoriajoneuvoa) harkinta- tai reagoitokykyäsi heikentävien pähteiden, alkoholin tai lääkkeiden vaikutuksen alaisena.

YMPÄRISTÖ

Ympäristöstä huolehtiminen on jokaisen moottorikelkkailijan velvollisuus. Moottorikelkkailualueiden vahingoittaminen tai tuhoaminen on ehdottomasti kiellettyä ja voi johtaa moottorikelkkojen käyttöä koskevien lakien tiukentamiseen. Terveen järjen ja kohteliaisuuden tulee ohjata moottorikelkkailijaa. Kaikkien moottorikelkkailijoiden ohjenuorana pitäisi olla: ”Mitä tuot mukana, myös viet mukana; ota vain kuvia ja jätä vain jälkiä”. Seuraavia ohjeita tulee noudattaa:

1. Aja moottorikelkalla vain silloin, kun lunta on tarpeeksi suojaamaan varpuksveja.
2. Jätä puut ja pensaat rauhaan; älä aja niiden päältä.
3. Kun kohtaat reiteillä villieläimiä, anna niiden siirtyä rauhassa pois tieltä. Älä aja takaa tai häiritse villieläimiä.
4. Älä roskaa tai saastuta.
5. Aja vain tarkoitukseen osoitetuilla alueilla tai reiteillä. Noudata kaikki sääntöjä ja määräyksiä. Hanki tarvittavat luvat.
6. Moottorikelkkojen tuottama melu saattaa häiritä ”hiljaisia alueita”, kuten sairaaloita, hoitokoteja ja asuinalueita, joten käytä tervettä järkeä ja kohteliaisuutta tällaisten alueiden lähellä.

VASTUUT

Valtio, kunta ja paikallishallinto ovat määränneet lakeja ja rajoituksia, jotka liittyvät moottorikelkkojen käyttöön ja toimintaan. Moottorikelkan omistajalla ja kuljettajalla on velvollisuus tietää ja totella näitä lakeja ja määräyksiä. Lisäksi omistajan ja kuljettajan on oltava tietoisia moottorikelkan käyttöön liittyvistä korvausvastuu-, omaisuusvahinko- ja vakuutuslaeista.

Kunnioita aina muiden ihmisten yksityisyyttä ja omaisuutta. Hanki aina maanomistajalta lupa, ennen kuin ajat hänen maillaan. Tarkista aina asianmukaiselta viranomaiselta julkisilla mailla ajoa koskevat määräykset ja aja hitaasti asuinalueilla.

Vanhemman on arvioitava lapsensa kyky ymmärtää, käyttää ja ohjata moottorikelkkaa turvallisesti. Vanhemman vastuulla on selvittää, missä määrin lapsen pitäisi osallistua moottorikelkkaurheiluu. Älä missään tapauksessa anna lasten ajaa moottorikelkkaa valvomatta; varoita heitä nopeudesta, huolimattomuudesta ja liiasta luottamuksesta. Luvattoman käytön välttämiseksi kannattaa avain poistaa virtalukosta aina käytön jälkeen.

REKISTERÖINTI JA LUVAT

Useimmissa maissa, osavaltioissa ja maakunnissa laki edellyttää, että uusista ja käytetyistä moottorikelkoista tehdään moottorikelkkojen käyttöä sääntelevälle viranomaiselle rekisteri-ilmoitus. Moottorikelkkojen rekisteröinnillä on useita tarkoituksia: sen avulla paikallishallinto voi ylläpitää käytössä olevien moottorikelkkojen rekisteriä ja omistaja/kuljettaja voi tunnistaa esim. varkauden jälkeen löydetyn moottorikelkkansa. Rekisteröintimaksut tuottavat myös valtion virastoille tuloja, joilla kelkkailureittejä voidaan perustaa ja ylläpitää.

Varmista, että olet hankkinut kaikki tarvittavat luvat. Kaikenikäiset ihmiset voivat käyttää moottorikelkkoja. Jos alaikäinen aikoo kuitenkin ajaa moottorikelkalla julkisella tai yksityisalueella, jota vanhempi tai huoltaja ei omista, useimmat paikallishallinnot edellyttävät ajokortin. Kysy neuvoa paikalliselta poliisilta tai viranomaiselta alaikäisten ajokortteja koskevista määräyksistä.

EETTINEN SÄÄNNÖSTÖ

1. Aion olla hyvä moottorikelkkailija. Ymmärrän, että ihmiset arvostelevat kaikki moottorikelkkailijat minut käyttäytymiseni perusteella. Vaikutan muihin moottorikelkkailijoihin asiallisen käyttäytymisen edistämiseksi.
2. En roskaa mitään reittejä tai leirialueita enkä saastuta puroja tai järviä. Vien pois kaiken, minkä tuon mukani.
3. En vahingoita puita, pensaita tai muuta luontoa.
4. Kunnioitan muiden ihmisten omaisuutta ja oikeuksia.
5. Autan vaikeuksiin joutuneita.
6. Avustan moottorikelkkani avulla etsintä- ja pelastustoimintaa.
7. En häiritse muiden talviurheiluharrastajien toimintaa. Kunnioitan heidän oikeutta nauttia virkistystoiminnasta ja ympäristöstä.
8. Tunnen kelkkailualueen kaikki moottorikelkan nopeutta ja käyttöä koskevat kansalliset ja paikalliset lait ja määräykset ja tottelen niitä.
9. En häiritse villieläimiä.
10. En aja moottorikelkkaa kielletyllä alueella.
11. En käytä moottorikelkkaa päihteiden, alkoholin tai lääkkeiden vaikutuksen alaisena.

Moottorikelkan käyttö

TURVALLISEN KÄYTÖN OHJEET

Ennen kuin moottorikelkan moottori käynnistetään:

1. Tarkista sääennusteesta, esiintyykö mahdollisesti vaarallista säätä.
2. Pukeudu asiallisesti. Nykyisen ja ennustetun sään mukaiset kypärä, silmäsuojaimet ja asiallinen vaatetus ovat välttämättömiä. Älä koskaan käytä pitkiä tai väljiä kaulaliinoja, kengänauhoja yms. jotka voisivat takertua moottorikelkan liikkuviin osiin.
3. Ilmoita kotiväelle, mihin olet menossa ja milloin aiot palata.
4. Järjestä kaverien kanssa parina ajoon perustuva käytäntö. Vältä yksin ajamista.
5. Varusta moottorikelkka eloonjäämiseen tarvittavilla välineillä ja tarvikkeilla. Moottorikelkassa on pidettävä aina taskulamppua, olennaisia varoosia ja työkalusarjaa. On myös hyvä idea pitää mukana henkilöllisyystodistus, rahaa, puhelin, tulitikkuja, veitsi, kompassi, paperia ja kynä.
6. Suorita moottorikelkan ajoa edeltävä tarkastus (katso sivulta 16 yksityiskohdat).
7. Kiellä uutta tai kokematonta kuljettajaa käyttämästä moottorikelkkaa ilman asiallista opetusta. Valvo ja ohjaa tällaisia henkilöitä huolellisesti tasaisilla, suljetuilla radoilla. Noudata ajokortin ja käytön vähimmäisikää koskevia kansallisia ja paikallisia vaatimuksia. Lue ja ymmärrä käyttäjän käsikirja ja moottorikelkkaturvallisuuden käsikirja kokonaan ja noudata kaikkia niiden suosituksia.
8. Hanki maanomistajalta lupa, ennen kuin ajat yksityisalueelle.
9. Älä koskaan käytä moottorikelkkaa harkinta- tai reagointikykyäsi heikentävien alkoholin, päihteiden tai lääkkeiden vaikutuksen alaisena.
10. Varmista aina, että telamatto pääsee liikkumaan esteettömästi keinuttamalla moottorikelkkaa puolelta toiselle, koska tietyillä keleillä telamatto voi jäätyä maahan tai muuhun pintaan kiinni. Tämä toimenpide estää variaattorihihnan tarpeettoman kulumisen.
11. OLE HENKISESTI VALMIS AJAMAAN MOOTTORIKELKKAA. Häätätilanteet edellyttävät automaattista reagointia.

Kun moottorikelkan moottori on käynnissä:

1. Tarkista, että ajovalo (lähi- ja kaukovalo), takavalvo ja jarruvalo toimivat kunnolla ja on säädetty oikein. Varmista, että kaikki valot ovat puhtaat täysimääräisen valaistuksen saamiseksi. Ajovalon ja takavalon on oltava päällä aina, kun moottori on käynnissä.
2. Aktivoi hätäpysäytyskatkaisin sen varmistamiseksi, että se toimii oikein. Jos hätäpysäytyskatkaisin sammuttaa moottorin asiallisesti, käynnistä moottori uudestaan.



VAROITUS

Älä käytä moottorikelkkaa, jos hätäpysäytyskatkaisin ei toimi.

3. Pidä jalat, kädet ja vaatteet moottorin ja voimansiirron liikkuvista osista loitolla. Sammuta aina moottori ennen säätöjen tai korjausten tekemistä.
4. Kun moottorikelkkaa käytetään äärimmäisen kylmällä säällä, voimansiirto on totutettava olosuhteisiin. Nosta moottorikelkan perä suojukselle turvatelelineelle ja käännä moottorikelkka kyljelleen. Kaasuta hieman, jotta telamatto liikkuu useita kierroksia. Näin variaattorihihna, laakerit ja telamatto ”lämpenevät” kunnolla. Älä koskaan käytä moottoria korkeilla kierroksilla, kun ”lämmittät” telamattoa.

VAROITUS

Älä anna kenenkään muun seisoa moottorikelkan lähellä telamatton ”lämmityksen” aikana. Roskien sinkoutuminen tai telamattoon kosketaminen voi aiheuttaa vaikeita henkilövammoja.

5. Tarkista, että nyörikatkaisin toimii, irrottamalla sen pistoke. Kiinnitä nyörikatkaisimen nyöri jollakin tavalla (puku, liivi, yms.) kuljettajaan ennen kaattamista.

Kun ajo on alkanut:

1. Pidä jalat aina astinlaudoilla ja liikkuvasta telamatosta loitolla. ÄLÄ missään tapauksessa ojenna jalkoja astinlaudan reunan yli moottorikelkan liikkeessä.
2. Tottele kyydissä olevien lukumäärää koskevia rajoituksia. Jos moottorikelkka on tarkoitettu vain kuljettajalle, älä kuljeta matkustajia. Jos moottorikelkka on tarkoitettu kuljettamaan matkustajaa (siinä on varusteena kahvat), kuljeta matkustajaa vasta sitten, kun olet antanut matkustajalle turvallisuusohteet.
3. Älä aja moottorikelkkaa nopeammin kuin nopeusrajoitus, maasto ja keli sallii. Käytä tervettä järkeä. Vältä esteitä ja epäilyttävien näköisiä paikkoja; lumi ja häikäisy voivat kätkeä jyrkän rinteen tai rotkon.
4. Älä koskaan aja moottorikelkalla rautatiekiskojen välissä tai rautatien huoltopolulla. Moottorikelkan moottori voi hukuttaa lähestyvän junan äänen.
5. Pysytele luistelijoista ja hiihtäjistä loitolla; älä koskaan moottorikelkkaile laskettelurinteillä tai laduilla.
6. Älä aja toisen moottorikelkkailijan kulkureitin poikki; törmäys voi aiheuttaa vakavia ruumiinvammoja tai kuoleman.
7. Käytä moottorikelkkaa kaukana ajotiestä. Pysähdy täysin, ennen kuin ylität julkisen tien, ja väistä kaikkia muita ajoneuvoja. Maantien lähellä tai vastaan tulevia autoja kohti ajaminen yöllä voi aiheuttaa sekaannusta ja mahdollisesti vakavan onnettomuuden.
8. Aja aina moottorikelkan ajovalon näkyvyysalueen mukaista vauhtia. Näkyvyys on moottorikelkkailun turvallisuuden avain. Kuljeta moottorikelkkaa aina nopeudella, joka antaa tarpeeksi aikaa vaarojen tunnistamiseen ja välttämiseen.

9. Käytä aina asianmukaisia käsimerkkejä, etenkin ryhmäajossa (safariilla).
Tunnistettavia merkkejä ovat:
- A. VASEMPAAN KÄÄNNÖS: Ojenna vasen käsi suoraan kehon vasemmalle puolelle.
 - B. OIKEALLE KÄÄNNÖS: Ojenna vasen olkavarsi vaakatasoon ja nosta kyynärvarsi pystysuoraan.
 - C. HIDASTUS TAI PYSÄHDYS: Nosta jompikumpi käsi suoraan ylös.

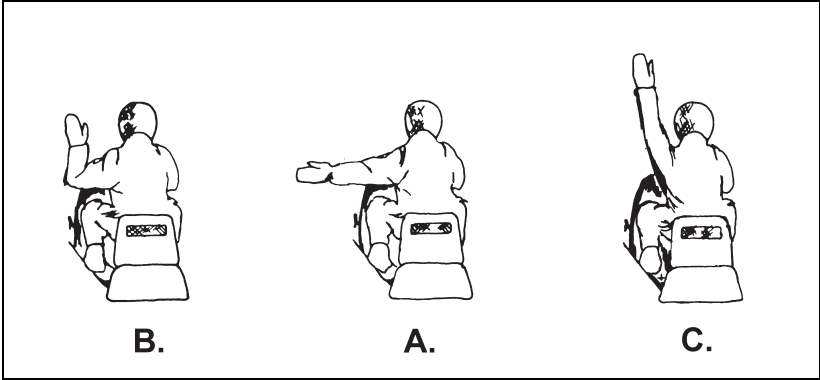

0000-051

10. Kun peruutat moottorikelkkaa, ole aina varovainen ja peruuta hitaasti. Varmista, että peruutusvalitsin on oikeassa asemossa, ennen kuin kaasutat.

Moottorikelkan valmistelu

HUOLTO

Moottorikelkkailun turvallisuuden ja huvin varmistamiseksi on moottorikelkkaa huollettava säännöllisin välein. Koska moottorikelkkaa käytetään usein erittäin kovissa sää- ja maasto-oloissa, tietyt mekaaniset toimenpiteet on suoritettava huolellisesti. On välttämätöntä, että kaikki moottorikelkan huollot tehdään oikein ja annetaan tarvittaessa ammattilaisen tehtäväksi. Käytä vain alkuperäisiä BRP-moottorikelkkojen varaosia ja varusteita, sillä ne on testattu takaamaan moottorikelkaksi turvallisuuden ja luotettavuuden. Noudata aina tässä käyttäjän käsikirjassa esitetyt huoltotaulukoita ja toimenpiteitä. Varmista oma turvallisuutesi suorittamalla ajoa edeltävä tarkastus ENNEN ajoon lähtöä.

Asiallisen huollon ja ajoa edeltävän tarkastuksen lisäksi moottorikelkan asiallinen valmistelu on tärkeää maaston, korkeuden ja lämpötilan vaihtelujen huomioimiseksi. Määrätyissä olosuhteissa moottorikelkan ajettavuutta ja suorituskykyä parantavia suksen karbidikulutuslistasarjoja, telamaton nastasarjoja, korkealla ajon sarjoja ja pyöräsarjoja on saatavilla. Kysy valtuutetulta BRP-moottorikelkkojen jälleenmyyjältä omalla alueella käytettävistä erikoisvaruste-sarjoista.

AJOA EDELTÄVÄ TARKASTUS

Älä koskaan käynnistä moottoria tai aja moottorikelkalla suorittamatta ensin seuraavaa tarkastusta ja tekemättä asianmukaisia korjauksia tai säätöjä:

1. Varmista, että **kaasutin** ja **pakoputkisto** on kiinnitetty pitävästi.
2. Varmista, että **hihnansuojus** ja **konepeitto/huoltoluukut** ovat paikoillaan ja pitävästi kiinni.
3. Varmista, ettei **tuulilasi** ole särkynyt tai lohjennut.
4. Tarkista **pulttien** ja **niittien kireys**. Kiristä kaikki pultit pitävästi tai määritettyyn kiristysmomenttiin. Vaihda kaikki löystyneet niitit.
5. Tarkista **jarrun** toiminta. Tee tarvittavat säädöt.
6. Tarkista **ohjausjärjestelmän** oikea toiminta liikuttamalla käsin (ei väkisin) sukset äärioikealle ja -vasemmalle. Jos havaitaan vaikeuksia, tarkista ja vaihda tai korjaa kaikki vaikeuksia aiheuttavat osat tai poista ohjausosiin kertynyt jää ja lumi, mikä voi haitata niiden toimintaa. Ohjausvivustossa, pallonivelissä tai suksiliitoksissa ei pitäisi olla liiallista välystä.
7. Tarkista **kaasun** toiminta. Paina kaasuvipu pohjaan useita kertoja sen varmistamiseksi, että se toimii sujuvasti ja palautuu nopeasti ja kokonaan joutokäyntiasentoon.

VAROITUS

Jos kaasuvipu ei palaudu nopeasti ja kokonaan joutokäyntiasentoon, kaasutusjärjestelmä on korjattava ja vaurioituneet osat vaihdettava ennen moottorikelkan käyttöä.

8. Tarkista **variaattorihihnan** ja **telamaton** kuluminen ja linjaus. Vaihda tai säädä tarvittaessa.
9. Tarkista moottorikelkan **bensiini-** ja **öljymäärä**. Älä koskaan lähde pitkälle matkalle, jos tankki ei ole täynnä, ja pidä aina varasäiliötä hätätapausten varalta. Hyvä tapa on täyttää bensiinitankki ja tarkistaa kaikkien nesteiden määrä joka päivä ennen moottorikelkkailua.

10. Varmista, että **käyttäjän käsikirja** ja kaikki tarvittavat **häätävarusteet** ovat moottorikelkassa.
11. Varmista ennen käynnistystä, että moottorikelkan **edessä on vapaa alue** eikä ketään ole moottorikelkan edessä tai takana.

OIKEA TANKKAUS

Oikea tankkaus on erittäin tärkeää moottorikelkan käytön kannalta. Useimmat nykyisin valmistettavat moottorikelkat eivät tarvitse valmista bensiiniin ja kaksitahtiöljyn sekoitusta paitsi tietyissä tilanteissa. Lue käyttäjän käsikirjasta erityisohjeet, kuten bensiiniin oktaaniluvun ja tyyppin vaatimukset sekä öljysuositukset.

Bensiiniä käsiteltäessä on käytettävä tervettä järkeä, koska se on herkästi räjähtävää. Täytä aina bensiinitankki hyvin tuuletetulla alueella. Älä niele tai kosketa bensiiniä. Jos bensiiniä niellään tai sitä joutuu silmiin, hakeudu välittömästi lääkärin hoitoon. Bensaan kosketanut iho täytyy pestä heti saippualla ja vedellä. Bensiinin kasteleamat vaatteet täytyy vaihtaa heti.

Kun bensiinitankkia täytetään bensiinikanisterista, tulee käyttää tiheäverkkoisen sihdin sisältävää suppiloa, jotta bensa ei vuoda eikä bensiinitankkiin pääse epäpuhtauksia. Koska bensiini laajenee lämpötilan noustessa, täytä bensiinitankki vain sen nimellistilavuuteen asti.

Moottorikelkkaa tankattaessa:

1. **ÄLÄ** tupakoi tai sytytä tulitikkuja.
2. **ÄLÄ** tankkaa moottorikelkan moottorin käydessä.
3. **ÄLÄ** täytä bensiinitankkia liian täyteen.
4. **ÄLÄ** päästä polttoainetta vuotamaan.

Moottorikelkan ajaminen

ENSIMMÄINEN AJO

Älä koskaan käytä moottorikelkkaa ilman asianmukaista koulutusta. Kaikkia moottorikelkan kuljettajia suositellaan osallistumaan sertifioidulle moottorikelkkaturvallisuukskurssille. Moottorikelkkaa ensikertaa käytettäessä on tärkeintä saada tuntuma käynnistämiseen, pysähtymiseen ja kääntymiseen. Kun aloitteleva moottorikelkailija on lukenut ja ymmärtänyt käyttäjän käsikirjan ja moottorikelkkaturvallisuuden käsikirjan sisältämät tiedot sekä saanut kokeneelta moottorikelkkailijalta opastusta asianmukaisissa käynnistys-, pysäytys- ja kääntymistoimenpiteissä, moottorikelkan käyttöä tulee harjoitella avoimella, tasaisella ja esteettömällä alueella. Aloittelijan on varottava päästämästä liikaa itseluottamusta harjoittelun ja kokemuksen edelle. Moottorikelkan käyttö edellyttää erikoistaitoja ja -tietämystä, jota on opittava ajan myötä.

MOOTTORIKELKAN HALLINNAN PERUSTEIDEN OPIMINEN

Purista käynnistettäessä kaasuvipua kevyesti ja lähde liikkeelle hitaasti. Lisää vähitellen nopeutta ja vapautta sitten kaasu ja kokeile jarrutusta. Moottorikelkan kääntäminen on samankaltaista kuin moottoripyörän kääntäminen. Kääntäessään kuljettajan pitää nojata käännöksen suuntaan. Käännös ei tapahdu itsestään, vaan se riippuu neljästä perustekijästä: 1) moottorikelkan nopeudesta; 2) käännöksen tyypistä; 3) kelistä; ja 4) suksiin kohdistuvasta painosta. Käännettäessä moottorikelkkaa pehmeässä tai lievästi pakkautuneessa lumessa tai keskinopeissa mutkissa pitää kuljettajan omaksua polviasento ja nojata käännöksen suuntaan. Nopeammissa käännöksissä pitää kuljettajan käyttää istuma-asentoa ja nojata enemmän käännökseen. Nopea kääntyminen kovaksi pakkautuneessa lumessa tai jäällä voi olla vaarallista eikä sitä suositella. Kokemattomien kuljettajien tulee ajaa hitaammin harjoittellessaan kääntymistä kovaksi pakkautuneessa lumessa tai jäällä. Vain kokemus opettaa, paljonko käännökseen pitää nojata eri nopeuksilla.

AJOASENNOT

Seisoma-, polvi-, kyykky- ja istuma-asento ovat moottorikelkan ajossa normaalisti käytettävää perusasentoa. Kullakin asennolla on etunsa ja haittansa eri maasto- ja kelioloissa. Vain kokemus kertoo kuljettajalle, mikä asento on kulloinkin paras.

ISTUMA-ASENTO – Laita molemmat jalat astinlaudoille, vartalo istuimen keskelle sekä lonkat ja polvet joustavaan asentoon. Istuma-asento on ihanteellinen moottorikelkkaa tasaisessa ja tutussa maastossa ajettaessa. Tätä asentoa pidetään yleisesti rennoimpana ja turvallisimpana, ja kuljettaja voi säilyttää sen avulla parhaiten hallinnan hätätilanteessa.

POLVIASENTO – Aseta toinen jalka tukevasti astinlaudalle ja toinen polvi istuimelle. Polviasennossa kuljettaja pystyy hitailla nopeuksilla siirtämään painoaan nopeasti ja tekemään jyrkempiä käännöksiä, etenkin syvässä lumessa. Yksi tämän asennon haitoista on se, ettei tuulilasi suojaa kuljettajaa kylmältä viivalta ja lumelta. Polviasennossa ei kuljettaja myöskään saa moottorikelkkaa nopeasti hallintaan hätätilanteessa. Tässä asennossa on vältettävä nopeita pysähdyksiä.

SEISOMA-ASENTO – Aseta molemmat jalat astinlaudoille polvet taivutettuina. Seisoma-asennossa kuljettaja näkee paremmin, saa maksimivetovoiman ja voi siirtää painoaan tilanteen mukaan. Noustessaan jyrkkää rinnettä pitää kuljettajan seisoma-asennossa nojata eteenpäin. Kuten polviasennossa ei kuljettaja myöskään seisoma-asennossa saa moottorikelkkaa nopeasti hallintaan hätätilanteessa. Tässä asennossa on vältettävä nopeita pysähdyksiä.

KYYKKYASENTO – Pidä vartalo istuimessa koholla kyykkyasennossa. Kyykkyasennossa jalat toimivat iskunvaimentimien tapaan kuljettaessa epätasaisessa maastossa.

JOS MOOTTORIKELKKA JUUTTUU HANKEEN

On aina parempi estää moottorikelkka juuttumasta hankeen kuin joutua ponnistelemaan yrittäessään vapauttaa sitä hangesta. Kaksi tekniikkaa vähentää runsaasti hankeen juuttumisen mahdollisuutta. Ensimmäinen on syvässä vastasataneessa lumessa ajettaessa pysäyttää moottorikelkka jo pakkautuneen lumen päälle. Tämä onnistuu ajamalla moottorikelkalla ympyrä ja pysähtymällä ympyrän pakkautuneen kehän päälle. Toinen on pysähtyä aina alamäkeen eikä koskaan ylämäkeen.

Jos moottorikelkka juuttuu hankeen, älä yritä nostaa sitä pois – se rasittaa paljon selkää ja sydäntä.

Syvässä lumessa on moottorikelkan vapauttamiseen kaksi menetelmää. Ensimmäinen menetelmä on seisoa astinlaudan takapäässä, painaa kaasua varovasti (pyörittämättä tai luisuttamatta telamattoa) ja pomppia paikallaan. Tämä siirtää painoa moottorikelkan suksilta telamatolle. Jos tämä menetelmä ei toimi, älä paina kaasua pohjaan, sillä se hautaisi moottorikelkan vain syvemmälle hankeen.

Toinen menetelmä on sammuttaa moottorikelkan moottori ja tampata metrin pari pitkä polku moottorikelkan eteen sitä alemmaksi. Nosta sitten (polvia taivuttamalla) moottorikelkan perä uuden lumen päälle, käynnistä moottori, paina kaasua varovasti (pyörittämättä tai luisuttamatta telamattoa) ja aja eteenpäin. Älä laita vierasta materiaalia telamaton alle tueksi tai yritä työntää moottorikelkkaa ohjaustangosta samalla kun kiihdytät. Peruutuskytkimellä varustetut mallit voivat tietyissä oloissa lähteä hangesta irti pelkästään peruuttamalla.

RYHMÄAJO (SAFARI)

Ryhmäajon (safarin) nautinto ja turvallisuus on kaikkien moottorikelkkailijoiden vastuulla. Ennen ryhmäajoon lähtemistä pitää valita johtajaksi henkilö, jolle reitti on tutuin. Kaikkien ryhmän jäsenten pitää tuntea ehdotettu reitti ja määränpää. Ryhmän perässä seuraava ”varjoajaja” pitää myös valita. Seuraavia ryhmäajosääntöjä pitää noudattaa:

1. Älä koskaan ohita johtajaa tai muita moottorikelkkoja.
2. Käytä aina asianmukaisia käsimerkkejä.
3. Säilytä aina kaikkien moottorikelkkojen välillä turvallinen etäisyys.
4. Käytä kohtalaisia nopeuksia ja tasaista vauhtia. Noudata kaikkia nopeusrajoituksia. Älä aja lujempaa kuin olosuhteet ja terve järki sanelevat.
5. Pidä ajoittain lepotaukoja.
6. Ylitä kaikki tiet ja junaradat yksitellen suorassa kulmassa.
7. Auta muita tarvittaessa.
8. Pidä mukana tarpeeksi bensiiniä ja kaikki tarpeelliset hätätyökalut ja -varusteet.

MAASTON JA AJOTYYLIN VAIHTELUT

Kaikkia moottorikelkkoja ei voi ajaa reiteillä. Tarkista paikallisilta viranomaisilta, että omaa moottorikelkkaasi voi käyttää reiteillä.

Moottorikelkka, toisin kuin auto tai moottoripyörä, joka yleensä kulkee tutuilla teillä, pystyy pääsemään paikkoihin, joihin muilla ajoneuvoilla ei pääse. Koska moottorikelkka on monipuolinen ajoneuvo, kuljettajia usein houkuttelee viedä moottorikelkka paikkoihin tai tilanteisiin, jotka voivat olla vaarallisia. On tärkeää ymmärtää aina moottorikelkan rajoitukset ja ajaa varovasti maasto-oloista riippumatta. Opi lukemaan reittiä ajaessasi. Tiedä, mitä on tulossa: valmistaudu reagoimaan, ennen kuin saavut paikalle. Seuraavat kappaleet muistuttavat moottorikelkkailijaa erilaisista olosuhteista, joita he voivat kohdata, ja antaa yleiskatsauksen siitä, miten moottorikelkkaa tulee käyttää sellaisissa oloissa. Moottorikelkkoja ei ole suunniteltu tieajoon.

Lanattu reitti

Lanatulla reitillä istuma-asento on paras ajoasento. Huomioi aina kaikki reittimerkit, pysy reitin oikealla puolella ja valmistaudu odottamattomaan. Älä kisa tai pujottele reitin toiselta puolelta toiselle. Älä pysähdy odottamattomasti, suoraan reitille tai paikkaan, jossa muut reitillä ajavat moottorikelkkailijat eivät voi nähdä sinua.

Epätasainen reitti

Epätasaisella reitillä istuma-, polvi- ja kyykkyasento ovat parhaita ajoasentoja. Voit odottaa kinkkejä ja kuoppaisia olosuhteita, ellei hiljattain ole satanut lunta. Näiden olosuhteiden vuoksi on tärkeää käyttää kohtalaista nopeutta ja pitää piilossa olevia kiviä, kantoja yms. silmällä.

Syvä hanki

Syvässä hangessa ajoon suositellaan polvi- ja seisoma-asentoja. Moottorikelkan voi odottaa suoriutuvan eri tavalla syvässä puuterilumessa kuin 15 cm syvässä hangessa. Kääntymisen on vaikeampaa, kiinni juuttumisen vaara on suurempi ja moottorikelkka voi alkaa velloa paikallaan. Kääntymiseen tarvitaan enemmän nopeutta ja käännösten pitää olla loivia ja sujuvia. Muista aina pysähtyä jo tehdylle ajouralle niin, että moottorikelkka osoittaa avoimelle alueelle tai alamäkeen.

Jää tai kovaksi pakkautunut lumi

Koska suksien ja telamaton pito jäällä ja kovaksi pakkautuneessa lumessa on vähäistä, moottorikelkkailijaa kehoitetaan hidastamaan ja välttämään nopeaa kiihdytystä, kääntymistä ja jarrutusta. Tällaiseen ajoon suositellaan pitoa parantavia apuvälineitä. Kääntymisen pitää tehdä hitaalla nopeudella. Ole aina äärimmäisen varovainen, sillä jarrutuskyky heikkenee jäällä tai kovaksi pakkautuneessa lumessa. Jos jarrutetaan kovaa ja telamatto lukkiutuu, moottorikelkka voi joutua luistoon, minkä vuoksi kuljettaja voi menettää hallinnan. Istuma-asento antaa kuljettajalle parhaan hallintakyvyn. Jos luisto johtuu kääntymis- tai jarrutusyrityksestä, käännä sukset luiston suuntaan ja kaasuta varovasti.

Vältä vesistöjä, jos mahdollista; järvien ja jokien jäällä ajaminen voi tulla kohtalokkaaksi. Kysy paikallisilta viranomaisilta jäätilanteesta, jos sinua arveluttaa tai epäilyttää jään paksuus tai kestävyys tai jos alue ei ole sinulle tuttu. Ota selvää myös virtapaikoista ja muista mahdollisista paikoista, joissa jää voi olla ohutta. ÄLÄ KOSKAAN aja jäällä, jota LUULET tarpeeksi paksuksi.

Ylämäki

Rinteen kaltevuudesta riippuen mäen nouseminen onnistuu kahdella tavalla. PUJOTTELUMENETELMÄÄ voidaan käyttää, jos mäellä on vähän esteitä. Kuljettaja käyttää polviasentoa ja pitää painonsa aina ylämäen puolella. Ajaessaan tasaisella turvallisella nopeudella kuljettaja kulkee vinosti rinteeseen poikki mahdollisimman pitkälle yhteen suuntaan ja kääntyy sitten vastakkaiseen suuntaan säilyttäen saman nousukulman ja vaihtaen polvea, jotta paino pysyy ylämäen puolella. SUORANOUSU-menetelmää pitää käyttää varoen. Kuljettajan pitää omaksua seisoma-asento, kiihdyttää ennen rinteeseen ajamista ja vähentää sitten kaasua estääkseen telamaton lipsumisen.

Kummassakin nousutavassa moottorikelkan nopeus saa olla vain niin suuri kuin kaltevuus sallii. Hidasta aina lähestyessäsi mäen lakea. Jos moottorikelkka pysähtyy, sammuta moottori, vapauta sukat vetämällä ne lumesta alamäkeen, aseta moottorikelkan perä ylämäkeen, aseta moottorikelkan päälle välttäen kaatamasta sitä, käynnistä moottori ja lähde liikkeelle hitaalla tasaisella kaasutuksella.

Alamäki

Istuma-asento on paras alamäkiajoon, jotta moottorikelkan täysi hallinta säilyy. Pidä painopiste matalalla ja paina hieman kaasua, jotta moottorikelkka voi kulkea alamäkeen moottori käynnissä. Nopeus tulee pitää minimissä, mutta jos laskeudutaan turvallista nopeutta kovempaa, jarruta kevyesti mutta taajaan. Älä koskaan lukitse telamattoa puristamalla jarrukahva pohjaan.

Poikkimäki

Mäen poikki ajamiseen suositellaan polviasentoa, jossa alamäen puoleinen jalka on moottorikelkan istuimella. Tässä asennossa painoa voidaan tarvittaessa siirtää mahdollisimman nopeasti. Kaikkia kuljettajia kehoitetaan nojaamaan ylämäen puolelle. Mitä enemmän ylämäen puolelle nojataan, sitä enemmän painetta kohdistuu telamaton mäen puoleiseen reunaan, jolloin hallinta on parempaa. Mäen poikki ajaminen on varsin helppoa syvässä vastasataneessa hangessa, mutta äärimmäisen vaikeaa jäällä tai kovaksi pakkautuneessa lumessa. Vain kokeneet ”poikkimäkiajajon” osaavat saavat lähteä reitiltä jäisellä rinteellä.

VAARAT

Moottorikelkkailussa on vaaransa. Reiteillä ja runsaassa käytössä olevilla alueilla ei yleensä ole esteitä, mutta matalalla riippuvat oksat, harusvajjerit, pylviäät, ojat, ajotiet, aidat ja avovesi ovat vaaroja, joita on vältettävä huolellisesti.

Aidat ja pylviäät

Aidat ja pylviäät saattavat olla osittain tai kokonaan lumen peittämiä. Aitojen sijainti pitää selvittää ennen ajamista. Etene varovasti vieraassa maastossa. Juuri löydetyt aidat pitää merkitä lipulla tai heijastimella. Älä aja pienien lumikumppareiden yli, joiden sisällä voi olla aita tai kivikasa.

Johdot

Varo aina piilossa olevia vajereita. Piikkilanka, harusvajjerit ja tien sulkemiseen käytetyt ketjut tai vajjerit ovat kaikki vältettäviä vaaroja. Reitit pitää vetää turvallisen etäisyyden päähän harusvajjereista. Reitti ei saa kulkea pylvään ja harusvajjerin välistä. Harusvajjereihin ja aitoihin pitää kiinnittää heijastimia, jotta ne on helppo tunnistaa yöllä. Älä aja vieraalla alueella yöllä, sillä vajjereita on hyvin vaikea havaita.

Ojat, kaivannot ja siltarummut

Ojat ja kaivannot saattavat peittyä osittain tai kokonaan lumella, mikä kätkee mahdollisen vaaran. Avovesi, syvät ojat, siltarummut tai kaivannot muodostavat teiden tai asuinalueiden lähellä kulkevilla moottorikelkkareiteillä erityisiä vaaroja. Moottorikelkkailija ei saa yrittää ojassa ajoa, ellei hän ole täysin varma ojan pohjasta.

Moottorikelkan suksi voi takertua siltarummun päähän ja aiheuttaa moottorikelkan kaatumisen. Ole varovainen, kun lähestyt siltarumpua tai epäilet siltarummun läsnä oloa.

Teiden ylitys

Teiden asiaton ylitys on vaarallista ja eräissä paikoissa laitonta. Kun lähestyt tietä, ole varovainen ja valitse helppo ylityspaikka. Omaksu seisoma-asento näkyvyyden parantamiseksi. Pysähdy kokonaan, katso kumpaankin suuntaan, odota, että risteävät ajoneuvot poistuvat, ja ylitä tie 90°:n kulmassa. **ÄLÄ KOSKAAN** aja viistosti tien yli ja muista, että ohjaaminen kuivalla tai jäisellä kestopäällysteellä on lähes mahdotonta. Älä myöskään koskaan pysäytä moottorikelkkaa päällystetyille tielle, koska siitä liikkeelle lähtö on hyvin vaikeaa.

Rautateiden ylitys

Moottorikelkkareitit voivat yrittää junaradan. Kun yrität junarataa, pysähdy kokonaan, katso kumpaankin suuntaan ja ylitä rata 90°:n kulmassa. Jos yrität ylittää radan vinossa, sukset saattavat juuttua kiskoihin. **ÄLÄ KOSKAAN** käytä rautatietä moottorikelkkareittinä, sillä se on laitonta ja erittäin vaarallista. Moottorikelkan moottorimelun vuoksi ei kuljettaja välttämättä kuule takaa lähestyvää junaa.

Tuntematon maasto

Käytä moottorikelkkaa aina äärimmäisen varovasti tuntemattomassa maastossa silloinkin, kun seuraat moottorikelkan ajouraa tai reittiä. Etene niin hitaasti, että tunnistat mahdolliset vaarat ja esteet, jotka voisivat lyhentää ajosta nauttimista. Osuminen pieneenkin kiveen tai kantoon saattaa viedä kelkan hallinnan ja aiheuttaa kuljettajalla tai matkustajalle vaikeita vammoja. Ole turvallisuustietoinen, hidasta ja nauti tuntemattoman maaston maisemista.

Sumussa ja sankassa lumisateessa tuttuakin reitti tulee vieraaksi ja vaaralliseksi. Jos sinun pitää ajaa sumussa tai sankassa lumisateessa, aja hitaasti ja ole tarkkaavainen vaarojen varalta. **ÄLÄ ETENE**, jos et ole varma, mitä edessä on.

Ajo yöllä

Moottorikelkan ajaminen yöllä on hyvin suosituttua; yöllä ajaminen voi kuitenkin olla hyvin vaarallista. Esteitä ja muita vaaroja (jotka on helppo tunnistaa päiväsaikaan) on paljon vaikeampi nähdä ja välttää. Varmista yöllä ajaessasi, että moottorikelkan valot on säädetty oikein ja toimivat hyvin. Vähennä nopeutta; aja ajovalon näkyvyysalueen mukaan. Älä aja vieraalla alueella tai tee uutta reittiä yöllä. Pidä aina taskulamppua tai hätäsoihutua mukana hätätilannetta varten.

Lumivyöryalueet

Eräissä tapauksissa moottorikelkkaa voidaan ajaa vuorilla. Koska yksikin askel riittää lumivyöryn käynnistämiseen, moottorikelkka pystyy siihen varmasti.

Paras keino välttää lumivyöry on pysyä poissa alueelta, jolla lumivyöryt ovat mahdollisia. Turvallisimmat moottorikelkkareitit ovat harjanteiden laella, hie-man tuulenpuolella riippunietoksista loitolla. Tuulenpuoleiset rinteet ovat yleensä turvallisempia kuin suojanpuoleiset rinteet. Jos et voi ajaa harjanteiden

laella, toiseksi turvallisin reitti on laaksossa rinteiden juurelta loitolla. Vältä häiritsemästä riippunietoksia alhaalta ja ylhäältä. Aja harjanteen laelle riippunietosalueita välttämällä.

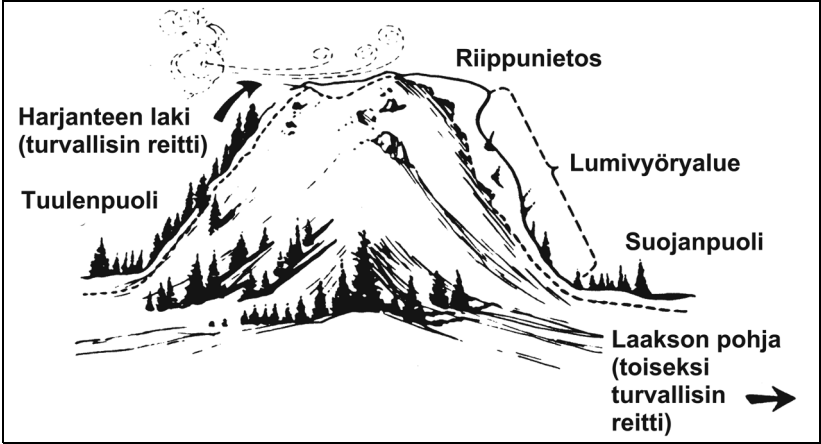

0000-063

Moottorikelkka ei saa ajaa alarinteiden poikki. Älä aja moottorikelkalla erityisen pitkän avoimen rinteiden tai tunnetun lumivyöryuran poikki. Monet mahdolliset vaara-alueet on merkitty ja suljettu. Anna riippunietosalueilla lumivyörynärin laahautua moottorikelkan perässä. Jos hautaudut lumeen, tämä huomioväriin kevyt naru jää lumen pinnalle ja auttaa nopeaa pelastumista.

Jos joudut lumivyöryyn, hylkää kaikki varusteet ja yritä päästä moottorikelkasta loitolle. Tee uimaliikkeitä, yritä pysyä pinnalla ja päästä lumivyöryn laitaan. Ennen kuin pysähdyt, pidä kädet kasvojen edessä ja yritä luoda lumeen ilmatila pysähtyessäsi.

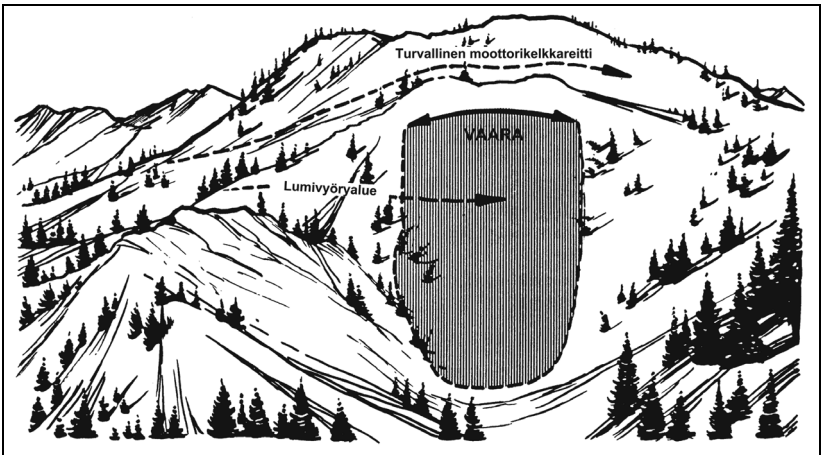

0000-064

Kuvien painamiseen on antanut luvan Outdoor Empire Publishing, Inc., Seattle, Washington. Copyright 1983. Kaikki oikeudet pidätetään.

Hätätapaukset

KYLMÄN SÄÄN VAMMAT

Paleltumat, vajaalämpöisyys ja lumisokeus ovat yleisimpiä kelkkailuvammoja. Tällaisten vammojen varhaisoireiden tunnistaminen ja niiden hoitamisen osaaminen voi estää pysyvän vamman ja jopa kuoleman. Ilmoittaudu itsesi ja muiden suojaamiseksi ensiapukurssille.

Paleltuma

Paleltuma, jossa nesteet ja ihonalaiset pehmytkudokset jäätyvät, on kylmän sään vammoista yleisin. Paleltumia esiintyy eniten nenässä, poskissa, korvissa, sormissa ja varpaissa. Usein uhri ei ole tietoinen paleltumasta, ennen kuin joku huomauttaa siitä. Paleltuman kehittyessä oireet seuraavat tässä järjestyksessä:

1. Paleltunut iho voi punoittaa lievästi.
2. Ihon väri muuttuu valkoiseksi tai harmaankeltaiseksi.
3. Joskus tuntuu kipua, joka häviää myöhemmin (usein kipua ei tunnu).
4. Iholle voi ilmestyä rakkuloita.
5. Paleltunut jäsen tuntuu erittäin kylmältä ja tunnottomalta.
6. Henkinen sekavuus ja harkintakyvyn heikkeneminen alkavat.
7. Uhri kompastelee.
8. Näkökyky häviää.
9. Uhri kaatuu ja voi menettää tajunsa.
10. Sokki on ilmeistä.
11. Hengitys voi lakata.

Pieniä paleltumia voi hoitaa lämmittämällä paleltunutta kohtaa hitaasti. Älä hankaa paleltumakohtaa. Vaikea paleltuma on jätettävä lääkärin hoidettavaksi.

Vajaalämpöisyys

Vajaalämpöisyys, missä keho menettää enemmän lämpöä kuin pystyy tuottamaan, tyhjentää kehosta arvokasta energiaa. Vajaalämpöisyyden kehittyessä oireet seuraavat tässä järjestyksessä:

1. Hallitsematon vapina ja käsien kömpelyys.
2. Tunnottomuus ja muistin pettäminen.
3. Vaarallisen matala kehon lämpötila.
4. Puolitajuisuus, taaja kompastelu ja epävarma kävely.
5. Epämääräinen, hidas puhu, uneliaisuus ja ilmeinen uupumus.
6. Uhri lysähtää.

Lääkärin on hoidettava vajaalämpöisyys mahdollisimman pian. Sillä välin uhri on peitettävä lämpimiin, kuiviin vaatteisiin ja/tai huopiin. Paras keino välttää vajaalämpöisyys on tarkoituksenmukainen pukeutuminen ja kuivana pysyminen.

Lumisokeus

Lumisokeus on sairaus, jonka moottorikelkailija saattaa kokea jo kohtuullisenkin kirkkaina aurinkoisina päivinä. Oireet ovat seuraavat:

1. Vaikea päänsärky.
2. Huimaus.
3. Valoherkkyys ja tähtien näkeminen.

Hoidoksi suositellaan välitöntä siirtymistä täysin pimeään paikkaan. Lumisokeus voidaan välttää käyttämällä oikeanvärisillä linsseillä varustettuja suojalaseja tai visiiriä.

HÄTÄTILANNE

Kaikkia moottorikelkailijoita neuvotaan olemaan aina valmiina hätätilanteeseen. Oman turvallisuuden vuoksi pitää kertoa jollekulle omaiselle matkajakomuksista ja odotettavasta paluujasta. Jos ajaessasi moottorikelkalla reitillä tapahtuu onnettomuus tai moottorikelkka rikkoutuu eikä sitä voida korjata, **SINÄ** olet hätätilanteessa! Jos joudut hätätilanteeseen, muista pysyä rauhallisena, kuivana ja lämpimänä. Hätäntyminen ja uupumus voivat johtaa tarpeettomiin tekoihin, joista seuraa loukkaantuminen tai kuolema. Älä yritä kävellä erittäin syvässä hangessa, sillä saman matkan, jonka moottorikelkalla ajaisi 10 tai 20 minuutissa, kävelyyn voisi kulua kaksi tai kolme päivää.

Pitkille moottorikelkkaretkille suositellaan seuraavia lisävarusteita turvaksi ja suojaksi:

SUOSITELTAVAT LISÄVARUSTEET

avaruushuopa	köysi
energiapatukkoja	taskuveitsi
käyttäjän käsikirja	kitkateippiä
vedenkestäviä tulitikkuja	käynnistimen varaköysi
taskulamppu	työkalusarja
varasytytystulppia	bensiinin jäänestoinetta
ensiapupakkaus	lapio
lumikengät	kirves
ylimääräisiä käsineitä, sukkiamerkkisoihtuja ja saapastossuja	
varavariaattorihihna	metallikuppi tai pannu
kompassi	muovipeite tai -kalvo
alueen kartta	matkapuhelin

■ **HUOMAA:** Kaikkia näitä varusteita ei voi mitenkään kuljettaa yhdellä moottorikelkalla, ellei siinä ole tavaratelinettä tai ellei vedetä pulkkaa. Tarvikeuorman jakaminen on yksi syy siihen, että pitkille retkille tulee lähteä muiden moottorikelkailijoiden kanssa.

HENGISSÄPYSYMINEN

Hengissä pysyttelyn helpottamiseen on useita keinoja. On olennaista muistaa, että paras hengissäpysymisväline on järkesi; käytä sitä jäädäksesi eloon. Seuraavat ohjeet auttavat pelastamaan jonkun hengen, MAHDOLLISESTI SINUN:

1. Älä hätäänny.
2. Suunnittele, miten aiot toimia.
3. Pysy muiden seurassa.
4. Säästä energiaa ja lämpöä.
5. Tee riittävä suojapaikka.
6. Sytytä nuotio.
7. Sulata puhdasta lunta juomavedeksi.
8. Lähetä hätämerkkejä avun saamiseksi.

■ **HUOMAA:** Kysy kirjastosta tai ilmoittaudu ensiapukurssille saadaksesi lisätietoja hengissäpysymistekniikoista. Edellä oleva luettelo on vain noudatettavien ohjeiden yhteenveto.

PELASTUSMERKIT

Lentokoneisiin näkyvät pelastusmerkit pitää tampata noin 30 metrin kokoisiksi niin, että merkin yhdelle puolelle jää pengeri tai merkki täytetään havuilla, jotta sen näkyvyys lisääntyy. Tee hätätilanne selväksi käyttämällä asianmukaista merkkiä seuraavasta kuvasta:

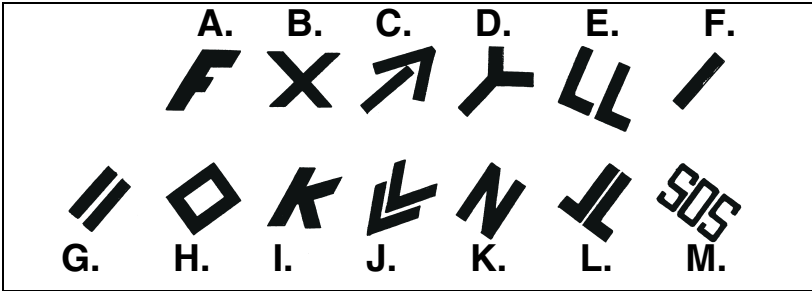

0726-101

- | | |
|----------------------------------|----------------------------------|
| A. Tarvitsen ruokaa | H. Tarvitsen kompassin ja kartan |
| B. En voi jatkaa | I. Mihin suuntaan pitää kulkea |
| C. Menen tähän suuntaan | J. Tarvitsen ase |
| D. Kyllä | K. Ei |
| E. Kaikki hyvin | L. En ymmärrä |
| F. Tarvitsen lääkärin | M. Yleistä apua |
| G. Tarvitsen lääkintätarvikkeita | |

Loppusanat

Liity moottorikelkkakerhoon tai perusta sellainen. Lue ja ymmärrä käyttäjän käsikirjassa olevat tiedot sekä kaikki moottorikelkassa olevat tarrat ja noudata niitä. Ilmoittaudu sertifioidulle moottorikelkkaturvallisuuskurssille ja ensiapukurssille. Ole vastuullinen moottorikelkkailija. Nauti moottorikelkkailusta ja muista: **TURVALLISUUS ENSIN!**

MUISTIINPANOJA

! VAROITUS

Käyttäjän käsikirjassa, turvallisuuden käsikirjassa, turvallisuusvideossa ja tuotteessa olevissa varoituskilvissä kuvattujen varotoimien ja ohjeiden noudattamatta jättäminen voi aiheuttaa vamman tai jopa kuoleman.



BOMBARDIER RECREATIONAL PRODUCTS INC.
TYTÄRYHTIÖINEEN OMISTAA ®TM-MERKITYT TAVARAMERKIT
JA BRP-LOGON.

©2022 BOMBARDIER RECREATIONAL PRODUCTS INC.
KAIKKI OIKEUDET PIDÄTETÄÄN

www.brp.com

SKI-DOO®

LYNX®

SEA-DOO®

CAN-AM®

ROTAX®

ALUMACRAFT®

MANITOU®

QUINTREX®