

can-am



OUTLANDER X MR-SERIEN

INSTRUKTIONS- BOK

Inkluderar säkerhets-, fordons- och underhållsinformation

N O N G

⚠ VARNING

Läs denna instruktionsbok noggrant. Den innehåller viktig säkerhetsinformation.

Rekommenderad minimiålder för förare: 16 år eller äldre.

Förvara alltid denna instruktionsbok med fordonet.

Det är olagligt att ta bort eller modifiera delar relaterade till bränsleavdunstningssystemet på detta OHRV-fordon.

Överträdare kan bli föremål för civila och/eller straffrättsliga påföljder enligt lagen i Kalifornien och federal lag.

VARNING

FORDONET KAN VARA FARLIGT ATT ANVÄNDA. En krock eller vältning kan snabbt inträffa om du inte iakttar nödvändig försiktighet, även under rutinmässiga manövrer som vid svängning och körning i backar eller över hinder.

Se för din egen säkerhets skull till att förstå och efterfölja alla varningar i denna instruktionsbok och på dekalerna på ditt fordon. Underlåtenhet att efterfölja dessa varningar kan leda till SVÅRA PERSONSKADOR ELLER DÖDSFALL.

Förvara alltid denna instruktionsbok med fordonet.

VARNING

Om du inte iakttar och följer någon av säkerhetsföreskrifterna och anvisningarna i denna Instruktionsbok, SÄKERHETSVIDEON och säkerhetsdekalerna på produkten, kan det leda till personskador, inklusive skador med dödlig utgång.

VARNING

Detta fordon kan ha högre prestanda än andra fordon som du kan ha kört tidigare. Ta dig tid att bekanta dig med ditt nya fordon.

KALIFORNIENS PROPOSITION 65 VARNING

VARNING

Användning, service och underhåll av offroad fordon kan utsätta dig för kemikalier som inkluderar motoravgaser, koloxid, ftalater och bly, som är kända av delstaten Kalifornien för att orsaka cancer och fosterskador eller andra skador på fortplantningssystemet. För att minimera exponering, undvik att andas avgaser, tomgångskör inte motorn om det inte är nödvändigt, serva fordonet på en väl ventilerad plats och använd handskar eller tvätta händerna ofta när du servar ditt fordon. För mer information, gå till

www.p65warnings.ca.gov/products/passenger-vehicle.

TM® Varumärken tillhörande BRP eller dess dotterbolag.

Detta är en ofullständig lista över varumärken som tillhör Bombardier Recreational Products Inc. eller dess dotterföretag:

Can-Am®

D.E.S.S.™

DPST™

Outlander™

ROTAX®

TTI™

XPST™

Alla rättigheter förbehålls. Inga delar av denna manual får reproduceras i någon form utan föregående skriftligt tillstånd från Bombardier Recreational Products Inc.

©Bombardier Recreational Products Inc. (BRP) 2022

Deutsch	Dieses Handbuch ist möglicherweise in Ihrer Landessprache verfügbar. Bitte wenden Sie sich an Ihren Händler oder besuchen Sie: www.operatorsguides.brp.com
English	This guide may be available in your language. Check with your dealer or go to: www.operatorsguides.brp.com
Español	Es posible que este manual esté disponible en su idioma. Consulte a su distribuidor o visite: www.operatorsguides.brp.com
Français	Ce guide peut être disponible dans votre langue. Vérifier avec votre concessionnaire ou aller à: www.operatorsguides.brp.com
Italiano	Questa guida potrebbe essere disponibile nella propria lingua. Contattare il concessionario o consultare: www.operatorsguides.brp.com
中文	本手册可能有您的语种的翻译版本。请向经销商询问，或者登录 www.operatorsguides.brp.com 查询。
日本語	このガイドは、言語によって翻訳版が用意されています。ディーラーに問い合わせるか、次のアドレスでご確認ください： www.operatorsguides.brp.com
Nederlands	Deze handleiding kan beschikbaar zijn in uw taal. Vraag het aan uw dealer of ga naar: www.operatorsguides.brp.com
Norsk	Denne boken kan finnes tilgjengelig på ditt eget språk. Kontakt din forhandler eller gå til: www.operatorsguides.brp.com
Português	Este manual pode estar disponível em seu idioma. Fale com sua concessionária ou visite o site: www.operatorsguides.brp.com
Русский	Воспользуйтесь руководством на вашем языке. Узнайте о его наличии у дилера или на странице по адресу www.operatorsguides.brp.com
Suomi	Käyttöohjekirja voi olla saatavissa omalla kielelläsi. Tarkista jälleenmyyjältä tai käy osoitteessa: www.operatorsguides.brp.com
Svenska	Denna bok kan finnas tillgänglig på ditt språk. Kontakta din återförsäljare eller gå till: www.operatorsguides.brp.com

Aktuella modeller

Outlander 650 X mr

Outlander 850 X mr

Outlander 1000R X mr

I Kanada distribueras och servas produkter av Bombardier Recreational Products Inc. (BRP).

I USA distribueras och servas produkter av BRP US Inc.

I det Europeiska ekonomiska samarbetsområdet (som består av Europeiska unionens medlemsstater samt Storbritannien, Norge, Island och Liechtenstein), i Oberoende staters samväld (inklusive Ukraina och Turkmenistan) och Turkiet, distribueras och servas produkter av BRP European Distribution S.A. och andra filialer eller dotterbolag till BRP.

För alla övriga länder distribueras och servas produkter av Bombardier Recreational Products Inc. (BRP) eller dess filialer.

INNEHÅLLSFÖRTECKNING

ALLMÄN INFORMATION

ALLMÄN INFORMATION	10
Innan du kör	10
Säkerhetsmeddelanden	11
Om denna Instruktionsbok	11

SÄKERHETSINFORMATION

ALLMÄNNA VARNINGAR	14
Koloxidförgiftning	14
Bensinbrand och andra risker	14
Brännskador från heta fordonsdelar	14
Tillbehör och modifieringar	15
SPECIELLA SÄKERHETSMEDELANDEN	16
ANVÄNDNINGSVARNINGAR	19
Fordon på vägbeläggning	20
INSPEKTION FÖRE ANVÄNDNING	37
Kontrolllista före användning	37
KÖRNING AV FORDONET	41
Förarutrustning	42
Köra med en passagerare	42
Fritidskörning	43
Gyttjekörning	43
Miljö	44
Designbegränsningar	44
Användning i terräng	44
Körteknik	45
KÖRA LAST OCH UTFÖRA ARBETSUPPGIFTER	54
Utföra arbetsuppgifter med fordonet	54
Last	54
Lastning av lasträcken	55
Dragning av last	55
Dragning av släp	56
VIKTIGA DEKALER PÅ PRODUKTEN(KANADA/USA)	58
Säkerhetshängetikett	58
Säkerhetsdekalering	60
Efterlevnadshängetiketter	74
VIKTIGA DEKALER PÅ PRODUKTEN (LÄNDER UTOM KANADA OCH USA)	75
Säkerhetspiktogram	76
RAPPORTERA SÄKERHETSDEFEKTER	87

FORDONSINFORMATION

PRIMÄRA REGLAGE	90
Styre	91
Gasreglage	91
Bromshandtag	91
Parkeringsbromsspärr	91

Bromspedal.....	92
Motorns stoppreglage	93
Tändningslås och nycklar	93
RF D.E.S.S. Nyckel och lås	94
SEKUNDÄRA REGLAGE	96
Gasreglagets styrhus	97
Växelspak	100
Tripp-/menyreglage (i förekommande fall).....	101
Vinschreglage	101
Signalhornsknapp.....	101
UTRUSTNING	102
Förarsäte	102
Handskfack (i förekommande fall)	102
Fotstöd	103
Fotstöd för gyttjekörning	104
12 volts eluttag	104
Bakre förvaringsutrymme	104
Bagageräcken	105
Mätarstöd.....	105
Kylarkåpa	106
Verktygssats	106
Vinsch (om sådan finns)	106
Bärgningskrok	107
Dragkrok	107
Skyddsplattor på underredet.....	108
4,5" DIGITAL DISPLAY	109
Flerfunktionsdisplay	109
Indikatorlampor	110
Inställningar	112
7,6" DIGITAL DISPLAY	114
Grundfunktioner	114
Inställningar	117
BRÄNSLE.....	120
Bränslespecifikationer.....	120
Påfyllning av bränsle i fordonet	121
INKÖRNINGSPERIOD	122
Användning under inkörningsperioden	122
GRUNDPROCEDURER	123
Väcka elsystemet	123
Starta motorn	123
Avstängning av motorn	123
Ansätta parkeringsbromsen.....	124
Växla	124
SPECIELLA PROCEDURER.....	125
Motor flödad med bränsle	125
Vatten in i CVT	125
Vatten i luftfilterhuset	125
Fordonet har vält	126
Fordon som hamnar i vatten	126
STÄLL IN DITT FORDON.....	128
Fjädringsjustering – Fabriksinställningar	128

Justering av dynamisk servostyrning (DPS) (modeller med DPS)	129
LYFTA FORDONET	130
Allmän säkerhetsinformation för lyftning	130
Lyft av hela fordonet	130
TRANSPORT AV FORDONET	132
Köra upp fordonet på släpvagnsutrustning	133
Dra upp fordonet på trailerutrustning med hjälp av en vinsch	133
Säkra fordonet för transport	134
Lasta av fordonet från släpvagnen	135

UNDERHÅLL

UNDERHÅLLSSCHEMA	138
EPA Regulation - Kanadensiska och USA fordon	138
Mycket dammiga förhållanden	138
Underhållsschema	139
Dokumentation av underhåll	150
UNDERHÅLLSPROCEDURER	156
Återställ meddelandet: Underhåll krävs	156
Motorns luftfilter	156
CVT-luftfilter	159
Motorolja	160
Motoroljefilter	162
Avdunstningsutsläppssystemets förfilter	163
Andningsfilter	163
Kylare	163
Motorkylvätska	164
Avgassystem	166
Växellåda	168
Tändstift	170
CVT-kåpa	170
Drivrem	172
Drivande och drivna remskivor	173
Batteri	173
Säkringar	174
Belysning	175
Drivaxelbälg och -skydd	176
Hjullager	177
Hjul och däck	177
Styrning	181
Fjädring	181
Bromsar	182
FORDONSVÅRD	184
Rengöring och skydd av fordonet	184
FÖRVARING OCH FÖRSÅNGSSERVICE	186

TEKNISK INFORMATION

FORDONSIDENTIFIKATION	188
Fordonsidentifikationsnummer	188
Motorns ID-nummer (EIN)	188

Efterlevnadshängetikett.....	188
Dekal om överensstämmelse.....	189
Dekaler med teknisk information.....	191
RF D. E. S. S.-NYCKEL (RADIO FREQUENCY DIGITALLY ENCODED SECURITY SYSTEM)	192
REGLER FÖR LJUDDÄMPNINGSSYSTEM (KANADA/USA)	193
BULLER- OCH VIBRATIONSVÄRDEN (ALLA LÄNDER UTOM KANADA/USA).....	194
EG-FÖRSÄKRAN OM ÖVERENSSTÄMMELSE	195
BRITTISK FÖRSÄKRAN OM ÖVERENSSTÄMMELSE.....	196
EAC FÖRSÄKRAN OM ÖVERENSSTÄMMELSE	197

TEKNISKA SPECIFIKATIONER

TEKNISKA SPECIFIKATIONER	200
--------------------------------	-----

FELSÖKNING

RIKTLINJER FÖR PROBLEMLÖSNING	210
Motorn går inte runt.....	210
Motorn går runt men startar inte	210
Motorn saknar acceleration eller effekt	211
Motorn överhettar	212
Motorn baktänder	212
Motorn feltänder	213
Fordonet uppnår inte full hastighet	213
Växelslaget är svårt att flytta.....	213
Varvtalet ökar men fordonet rör sig inte	214
Reducerad servoassistans	214
DIGITALDISPLAYMEDDELANDEN	215

GARANTI

BRP BEGRÄNSAD GARANTI FÖR USA OCH KANADA: 2023 CAN-AM® ATV	218
US EPA UTSLÄPPSRELATERAD GARANTI.....	222
GARANTIFÖRKLARING KONTROLL AV AVDUNSTNINGSLÄPP FÖR KALIFORNIEN	225
BRP INTERNATIONELLA BEGRÄNSADE GARANTI: 2023 CAN-AM® ATV	228
BRP:S BEGRÄNSADE GARANTI FÖR DET EUROPEISKA EKONOMISKA SAMARBETSOMRÅDET, OBEROENDE STATERS SAMVÄLDE OCH TURKIET: 2023 CAN-AM® ATV.....	232

KUNDINFORMATION

INFORMATION OM DATASEKRETESS	238
KONTAKTA OSS.....	240
Asien och Stillahavsområdet.....	240
Europa, Mellanöstern och Afrika	240

Latinamerika	240
Nordamerika	240
ADRESSÄNDRING OCH ÄGARBYTE	241

Den här sidan är avsiktligt tom

ALLMÄN INFORMATION

ALLMÄN INFORMATION

Gratulerar till köpet av ditt nya Can-Am® ATV-fordon. Det omfattas av BRP:s begränsade garanti och ett nätverk av auktoriserade Can-Am Offroad-återförsäljare som är redo att tillhandahålla delarna, tillbehören och servicen du erfordrar.

Vid leveransen informerades du om garantins täckning och undertecknade en checklista före leverans för att säkerställa att ditt nya fordon har förberetts på ett tillfredsställande sätt.

Återförsäljaren arbetar för kundens tillfredsställelse. Om du behöver mer service-information, vänligen rådfråga återförsäljaren.

Innan du kör

Läs denna Instruktionsbok innan du använder fordonet för att se hur du kan minska olycksriskerna för dig och människor i närheten.

Läs även alla säkerhetsdekalerna på ditt fordon och titta på *Säkerhetsvideon* som hittas här:

<https://can-am.brp.com/off-road/safety>

Eller använd följande QR-kod.



Detta fordon är endast avsett för körning i terräng. De är främst avsedda för allmän fritidsanvändning men kan även användas för nyttoändamål.

Om varningarna i denna Instruktionsbok inte åtföljs kan det leda till SVÅRA PERSONSKADOR eller DÖDSFALL.

Åldersrekommendation

Detta är ett fordon av kategori S - följ alltid denna åldersrekommendation:

- En person under 16 år får aldrig köra detta fordon.

Förarkurs

Kör aldrig fordonet utan nödvändiga kunskaper. **Gå en förarkurs.** Alla förare bör få utbildning av en certifierad instruktör.

Om du vill ha mer information om ATV-säkerhet, kontakta en auktoriserad Can-Am Off-road-återförsäljare för information om förarkurser i din närhet.

Ring till Specialty Vehicle Institute of America (SVIA) i USA på 1 800 887-2887 eller i Kanada till Canada Safety Council (CSC) på 1 613 739-1535.

Säkerhetsmeddelanden

De olika typerna av säkerhetsmeddelanden, hur de ser ut och hur de används i den här boken förklaras nedan:

Symbolen för säkerhetsvarningar  indikerar risk för personskada.

VARNING

Anger en potentiell risk som kan resultera i svåra personskador eller dödsfall om den inte undviks.

OBS

Anger en risksituation som, om den inte undviks, resulterar i mindre eller svårare personskador.

OBS

Indikerar en instruktion som måste följas för att undvika allvarliga skador på fordonets komponenter eller annan egendom.

Om denna Instruktionsbok

Denna Instruktionsbok har iordningställt för att bekanta ägaren/föraren av det nya fordonet med de olika fordonsreglagen, underhållsanvisningarna och anvisningarna för säker användning. Den är oundgänglig för korrekt användning av produkten.

Förvara denna Instruktionsbok tillsammans med fordonet så att du kan titta i den för t.ex. information om underhåll, vid felsökning och om du behöver instruera andra.

Instruktionsboken finns på flera språk. Vid eventuella olikheter i texten är det den engelska versionen som gäller.

Om du vill se och/eller skriva ut ett extra exemplar av Instruktionsboken kan du besöka följande webbplats:

www.operatorsguides.brp.com

Informationen i detta dokument är korrekt vid utgivningstillfället. BRP har emellertid som policy att kontinuerligt förbättra sina produkter utan att därför åta sig skyldigheten att installera dem på tidigare tillverkade produkter. På grund av sent införda tillverkningsändringar kan vissa skillnader finnas mellan den tillverkade produkten och beskrivningen eller specifikationerna i denna bok. BRP förbehåller sig rätten att när som helst dra in eller ändra specifikationer, utförande, egenskaper, modeller eller utrustning utan att därmed påta sig några skyldigheter.

Denna Instruktionsbok ska medfölja fordonet vid återförsäljning.

När du läser instruktionsboken, kom då ihåg att:



VARNING!

Anger en potentiell risk som kan resultera i svåra personskador eller dödsfall om den inte undviks.

SÄKERHETSINFORMATION

ALLMÄNNA VARNINGAR

Koloxidförgiftning

Alla motoravgaser innehåller koloxid, som är en giftig gas. Inandning av koloxid kan ge huvudvärk, yrsel, dåsighet, illamående, förvirring och orsaka dödsolyckor.

Koloxid är en färg-, lukt- och smaklös gas som kan förekomma även om du inte ser eller känner lukten av motoravgaser. Dödliga koncentrationer av koloxid kan samlas på kort tid och du kan drabbas snabbt, utan möjlighet att rädda dig själv. Dödliga koncentrationer av koloxid kan också dröja kvar i timmar och dagar i slutna eller dåligt ventilerade utrymmen. Om du upplever något av symtomen på koloxidförgiftning, lämna utrymmet omedelbart, gå ut i friska luften och sök läkarvård.

Förhindra svåra eller dödliga skador på grund av koloxidförgiftning:

- Kör aldrig fordonet i dåligt ventilerade eller delvis slutna utrymmen, som till exempel ett garage, en carport eller en lada. Även om du försöker vända ut motoravgaser med fläktar eller öppna fönster och dörrar, kan koloxid snabbt nå dödliga koncentrationer.
- Kör aldrig fordonet utomhus på ställen där motoravgaserna kan sugas in i en byggnad via öppningar som till exempel fönster och dörrar.

Bensinbrand och andra risker

Bensin är ett ytterst brandfarligt och explosionsfarligt ämne. Bensinångor kan spridas och antändas av en gnista eller eldslåga på många meters avstånd från motorn. Följ dessa anvisningar för att minska risken för brand och explosion:

- Använd enbart en godkänd bensindunk för bränsleförvaring.
- Dunken måste vara säkrad till lastboxen och placerad så att den inte kommer i kontakt med marken vid en eventuell vältning. BRP LinQ-dunkar rekommenderas starkt.
- Fyll aldrig på en bensindunk på fordonet. En elektrostatisk urladdning kan antända bränslet.
- För påfyllning av bränsle, följ anvisningarna i delavsnittet *Bränsle* mycket noga.
- Starta eller använd aldrig motorn om tanklocket inte är ordentligt förslutet.

Bensin är giftigt och kan orsaka personskador, till och med dödliga.

- Sug aldrig upp bensin med munnen via slang.
- Uppsök omedelbart läkarvård om bensin kommer i kontakt med dina ögon, förtärs eller bensinångor inandas.

Om du får bensin på dig, tvätta dig med tvål och vatten och byt kläder.

Brännskador från heta fordonsdelar

Vissa komponenter som bromsrotorer och avgaskomponenter blir varma vid drift. Undvik kontakt med dessa fordonsdelar, under och omedelbart efter användning, för att undvika brännskador.

Tillbehör och modifieringar

Alla ändringar eller tillägg av tillbehör som godkänts av BRP kan påverka fordons manövreringsförmåga. Efter ändringar är det viktigt att ta sig tid att bekanta sig med fordonet och se hur du behöver anpassa ditt sätt att köra.

Undvik att installera utrustning som inte är särskilt godkänd av BRP för fordonet och undvik obehöriga ändringar. Dessa modifieringar och utrustning har inte testats av BRP och kan skapa risker. De kan till exempel:

- Medföra att man förlorar kontrollen och öka risken för att krascha
- Orsaka överhettning eller kortslutning som ökar risken för brand eller brännskador
- Påverka skyddsfunktionerna som fordonet har.

Ditt fordon kan också bli olagligt att åka.

Installation av ytterligare GPS- eller mobiltelefonsupport kan, som ett exempel, hindra fordons kör förmåga och öka risken att förlora kontrollen.

Hör efter med en auktoriserad BRP-återförsäljare om lämpliga tillbehör för ditt fordon.

SPECIELLA SÄKERHETSMEDELANDEN

DETTA FORDON ÄR INGEN LEKSAK OCH KAN VARA FARLIGT ATT ANVÄNDA.

- Detta fordon uppför sig annorlunda än andra fordon, inklusive motorcyklar och bilar. En krock eller vältning kan snabbt inträffa om du inte iakttar nödvändig försiktighet, även under rutinmässiga manövrer som vid svängning och körning i backar eller över hinder.

SVÅRA PERSONSKADOR ELLER DÖDSFALL kan bli resultatet om du inte följer dessa instruktioner:

- Läs denna bruksanvisning och alla säkerhetsdekaler på produkten noga och följ de användningssteg som beskrivs. Titta uppmärksamt på säkerhetsvideon innan fordonet används.
- Följ alltid denna åldersrekommendation: En person under 16 år får aldrig köra detta fordon.
- Sätt dig aldrig på detta fordon utan att bära en godkänd hjälm i rätt storlek och övrig nödvändig utstyr. Se *KÖRUTRUSTNING* i delavsnittet *KÖRNING AV FORDONET* för utförlig information.
- Ta aldrig passagerare på detta fordon om du inte kör en 2-UP-modell. Passagerare försämrar balans och styrförmåga och ökar risken för att föraren ska förlora kontrollen.
- På 1-UP-modeller: gör inga modifieringar för att skapa plats åt någon passagerare och använd aldrig lasträckena för att ta passagerare.
- Det här fordonet är inte utformat för körning på vägunderlag med beläggning. Om det skulle bli nödvändigt att köra kortare sträckor på sådant underlag, undvik häftiga eller plötsliga styrmanövrer, accelerering och inbromsning. Sänk hastigheten.
- Detta fordon är inte utformat för användning på vägar eller motorvägar (på de flesta platser är det olagligt). Att köra fordonet på vägar eller motorvägar kan leda till kollision med andra fordon.
- Kör aldrig fordonet om du är trött, sjuk, alkohol- eller drogpåverkad. Dina reaktioner och ditt omdöme är starkt påverkade under dessa förhållanden.
- Försök aldrig köra på två hjul, hoppa eller ägna dig åt stuntkörning.
- Kör aldrig i för hög hastighet. Kör alltid i en hastighet som lämpar sig för terrängen, sikten, körförhållandena och din erfarenhet.
- Kör alltid långsamt och var extra försiktig vid körning i okänd terräng. Var alltid uppmärksam på förändrade terrängförhållanden när du kör fordonet.
- Kör inte på mycket ojämnt, halt eller löst underlag förrän du har lärt dig och övat de färdigheter som fordras för att behärska fordonet på sådant underlag. Var alltid extra försiktig på dessa typer av underlag.
- Följ alltid de procedurer för svängning som beskrivs i *KÖRTEKNIK*.
- Kör aldrig fordonet i backar som är för branta för fordonet eller för dig.
- Följ alltid de procedurer för körning i uppførsbackar som beskrivs i *KÖRTEKNIK*. Kontrollera terrängen noga innan du kör uppför berg eller backar. Kör aldrig i uppförslut med alltför halt eller löst underlag.
- Följ alltid de procedurer för nedförskörning och bromsning i backar som beskrivs i *KÖRTEKNIK*. Kontrollera terrängen noggrant innan du åker nedför berg eller backar.
- Följ alltid de procedurer för körning med sidolutning i backe som beskrivs i *KÖRTEKNIK*. Undvik berg och backar med mycket halt eller löst underlag.
- Följ alltid rätt procedurer om fordonet stannar eller rullar baklänges vid körning i uppförslut. Undvik detta genom att alltid använda rätt växel och hålla

- jämn hastighet vid körning i uppförslut. Om fordonet stannar eller rullar baklänges, följ de speciella procedurer som beskrivs i *KÖRTEKNIK*.
- Kontrollera alltid om det finns hinder innan du kör i ett nytt område. Försök aldrig köra över stora hinder, som stenblock eller nedfallna träd. Följ alltid rätt procedurer när du kör över hinder så som beskrivs i *KÖRTEKNIK*.
 - Var alltid försiktig när du sladdar eller slirar. Lär dig att på ett säkert sätt kontrollera sladdning och slirning genom att öva dig i låga hastigheter på plant, jämnt underlag. Kör långsamt på ytterst hala ytor, t.ex. is, och var extra försiktig så att du inte förlorar kontrollen när du sladdar. Om du kör ett 2-UP-fordon med en passagerare, försök alltid undvika att sladda eller slira: fordonet kan välta eller passageraren kastas ur.
 - Kör aldrig fordonet i djupt eller strömmande vatten. Låt aldrig vattnet nå upp över fotstöden. Kom ihåg att våta bromsar kan ha mindre bromskraft. Testa bromsarna direkt när du har kört i vatten, lera eller snö. Om nödvändigt, bromsa flera gånger så att friktionen torkar beläggen.
 - Ha alltid i åtanke att stoppsträckan påverkas av, men är inte begränsat till, väder- och terrängförhållanden, bromssystemets och däckens kondition, fordonshastighet och körstil samt fordonets last inklusive eventuell dragvikt. Kom ihåg att anpassa din körning till rådande förhållanden.
 - Kontrollera alltid att det inte finns några hinder eller människor bakom dig när du backar. När du ser att det är säkert att backa, backa långsamt. Tänk på att passageraren på ett 2-UP-fordon kan skymma sikten.
 - BRP rekommenderar att du sitter ner på din ATV under backning. Undvik att stå upp. Rörelsen bakåt kan få dig att kastas framåt mot gasreglaget vilket kan medföra ett oavsiktligt gaspådrag som kan få dig att förlora kontrollen över fordonet.
 - Överskrid aldrig den specificerade lastkapaciteten för fordonet, inklusive förare, passagerare (2-UP-modeller), övrig last och eventuella tillbehör. Lasten ska fördelas korrekt och vara säkert fastspänd. Sänk hastigheten och följ anvisningarna i denna bruksanvisning vid körning med last eller släp. Håll större avstånd för inbromsning.
 - Kontrollera alltid fordonet inför varje körning för att se till att det är i körsäkert skick. Se *INSPEKTION FÖRE ANVÄNDNING*. Följ alltid underhållsschemana som finns i denna bruksanvisning. Se avsnittet *UNDERHÅLL*.
 - Kör aldrig fordonet om reglagen inte fungerar normalt.
 - Bibehåll alltid rätt däcktryck. Vid byte av däck, använd enbart däck av rekommenderad storlek och typ. För däckinformation, se *Specifikationer* i denna Instruktionsbok.
 - Att köra fordonet för snabbt för din förmåga eller för körförhållandena kan resultera i personskador. Gasa endast så mycket som behövs för säker körning. Statistiken visar att olyckor och skador ofta uppstår när man tar kurvor i alltför höga hastigheter. Kom ihåg att fordonet är tungt! Bara vikten av fordonet kan få dig att fastna under det om det välter och leda till skador.
 - Detta fordon är inte konstruerat att hoppa med och det kan inte till fullo absorbera den nedslagsenergi som utvecklas under manövrer så som vid hopp, den energi som inte absorberas kommer således att överföras till dig som förare. Om du försöker köra på bakhjulen (wheelie) kan fordonet falla ovanpå dig. Båda dessa trick medför hög risk för föraren och passageraren (2-UP-fordon) och bör alltid undvikas.
 - Fordonets däck är heller inte gjorda för användning på vägbeläggning.

- Modifiera aldrig detta fordon med oriktig installation eller användning av tillbehör. Använd endast tillbehör godkända av BRP.
- Överskrid aldrig den specificerade lastkapaciteten för fordonet, inklusive förare, övrig last och eventuella tillbehör. Lasten ska fördelas korrekt och vara säkert fastspänd. Sänk hastigheten och följ anvisningarna i denna Instruktionsbok vid körning med last eller släp. Håll större avstånd för inbromsning.

ANVÄNDNINGSVARNINGAR

United States Consumer Product Safety Commission har begärt att nedanstående varningar och deras format inbegrips i alla bruksanvisningar för ATV:er.

Nedanstående illustrationer är endast allmänna representationer. De kan se annorlunda ut för din modell.

Använda fordonet utan korrekta instruktioner

⚠ VARNING



MÖJLIG RISK

Användning av detta fordon utan korrekta instruktioner.

VAD SOM KAN HÄNDA

Risken för en olycka ökar markant om föraren inte vet hur detta fordon ska hanteras i olika situationer och i olika slags terräng.

HUR RISKEN KAN UNDVIKAS

Nybörjare och ovana förare bör gå en förarkurs. De bör därefter regelbundet öva de färdigheter de lärt sig på kursen och den körteknik som beskrivs i denna Instruktionsbok.

För mer information om förarkurser kan du kontakta en auktoriserad Can-Am-återförsäljare.

Åldersrekommendationer

⚠ VARNING



MÖJLIG RISK

Underlåtenhet att följa rekommenderad minimiålder för fordonet.

VAD SOM KAN HÄNDA

Om den rekommenderade åldersgränsen inte följs kan barnet skadas eller omkomma.

Även om barnet är inom den tillåtna åldersgruppen kan det hända att de kunskaper, den skicklighet eller det omdöme som krävs för säker användning av fordonet saknas. Barnet riskerar då att bli inblandad i en allvarlig olycka.

HUR RISKEN KAN UNDVIKAS

Ingen som är under 16 år ska använda detta fordon.

Köra med en passagerare

⚠ VARNING

Endast 1-UP-modeller



V50A620

MÖJLIG RISK

Att medföra passagerare på detta fordon.

VAD SOM KAN HÄNDA

Din möjlighet att balansera och kontrollera fordonet minskar avsevärt. Det kan leda till en olycka som kan skada dig och/eller din passagerare.

HUR RISKEN KAN UNDVIKAS

Ta aldrig passagerare. Det långa sätet, som är till för att låta föraren röra sig obehindrat, är inte utformat eller avsett för passagerare.

Fordon på vägbeläggning

⚠ VARNING



MÖJLIG RISK

Användning av detta fordon på belagda vägytor.

VAD SOM KAN HÄNDA

Däcken är utformade för terrängkörning, inte för vägbeläggning. Vägbeläggning kan allvarligt påverka hantering och styrning och du kan förlora kontrollen över fordonet.

HUR RISKEN KAN UNDVIKAS

Kör aldrig detta fordon på vägunderlag med beläggning, inklusive trottoarer, infarter, parkeringsplatser eller gator.

Fordon på allmänna gator, vägar eller motorvägar

⚠ VARNING



MÖJLIG RISK

Att köra detta fordon på allmän gata, väg eller motorväg.

VAD SOM KAN HÄNDA

Du kan kollidera med ett annat fordon.

HUR RISKEN KAN UNDVIKAS

Kör aldrig detta fordon på allmänna gator, vägar eller landsvägar, inte ens obelagda eller grusvägar. I många länder är det olagligt att använda detta fordon på allmän gata, väg och motorväg.

Körning utan skyddsutrustning

⚠ VARNING



MÖJLIG RISK

Att köra detta fordon utan godkänd hjälm, ögonskydd och skyddande utrustning. På 2-UP-modeller ska passageraren även bära godkänd hjälm med hakskydd.

VAD SOM KAN HÄNDA

- Att köra utan godkänd hjälm ökar riskerna för allvarliga skallskador eller dödsfall vid olycka.
- Att köra utan ögonskydd kan orsaka olyckor och ökar risken för allvarliga skador vid en olycka.
- Att köra utan skyddande utrustning ökar risken för allvarliga skador vid en eventuell olycka.

HUR RISKEN KAN UNDVIKAS

Bär alltid godkänd hjälm med korrekt passning. Du bör även bära följande:

- Ögonskydd (glasögon eller ansiktsvisir)
- Fast hakskydd
- Handskar och kängor
- Långärmad skjorta eller jacka
- Långbyxor.

Droger eller alkohol

⚠ VARNING



V50A27G

MÖJLIG RISK

Användning av fordonet under påverkan av droger eller alkohol.

VAD SOM KAN HÄNDA

Passageraren (på 2-UP-fordon) kan falla av.

Omdömesförmågan kan försämrats avsevärt.

Din reaktionsförmåga blir långsammare.

Balans- och uppfattningsförmågan kan försämrats.

En olycka eller dödsfall kan bli följden.

HUR RISKEN KAN UNDVIKAS

Varken förare eller passagerare (2-UP-fordon) får använda fordonet under påverkan av droger eller alkohol.

För höga hastigheter

⚠ VARNING



V50A58G

MÖJLIG RISK

Att köra detta fordon i för hög hastighet.

VAD SOM KAN HÄNDA

Risken för att du ska förlora kontrollen över fordonet ökar, vilket kan resultera i en olycka.

HUR RISKEN KAN UNDVIKAS

Kör alltid i en hastighet som lämpar sig för terrängen, sikten, körförhållandena och din erfarenhet.

Vid körning med en passagerare, på 2-UP-modeller, kan fordonets manövrering, väghållning och bromssträcka påverkas. Sänk hastigheten vid körning med passagerare. Håll större avstånd för inbromsning.

Wheelies, hopp och andra stunts

⚠ VARNING



MÖJLIG RISK

Försök att köra på två hjul, hopp eller stuntkörning.

VAD SOM KAN HÄNDA

Ökar risken för en olycka, inklusive vältning.

HUR RISKEN KAN UNDVIKAS

Försök aldrig utföra trick, som att köra på två hjul eller hoppa. Försök inte imponera på andra.

Fordonsinspektion

⚠ VARNING

MÖJLIG RISK

Underlåtenhet att kontrollera fordonet före körning.

Underlåtenhet att underhålla fordonet.

VAD SOM KAN HÄNDA

Ökar risken för en olycka eller skador på utrustningen.

HUR RISKEN KAN UNDVIKAS

Kontrollera alltid fordonet före användning för att se till att det är i ett kör-säkert skick.

Följ alltid underhållsschemat som finns i denna l'nstruktionsbok.

Frusna vattendrag

⚠ VARNING

MÖJLIG RISK

Körning på isbelagda vattendrag.

VAD SOM KAN HÄNDA

Fordonet kan gå igenom isen, vilket kan leda till svåra personskador eller död.

HUR RISKEN KAN UNDVIKAS

Kör aldrig detta fordon på en isbelagd yta innan du är säker på att isen är tillräckligt tjock och stark för att bära fordonets vikt och last, såväl som den kraft som skapas av ett fordon i rörelse.

Korrekt position på fordonet

⚠ VARNING



MÖJLIG RISK

Att ta bort händerna från styrstången (föraren) eller från grepphandtagen (passageraren på 2-UP-fordon), eller att ta bort fötterna från fotstöden under körning.

VAD SOM KAN HÄNDA

Även om du bara lyfter ena handen eller foten kan det minska din möjlighet att kontrollera fordonet eller få dig att tappa balansen och ramla av. Om du lyfter en fot från fotstödet kan foten eller benet komma i kontakt med bakhjulet, vilket kan leda till skador eller en olycka.

HUR RISKEN KAN UNDVIKAS

Föraren måste alltid hålla båda händerna på styrhandtagen och passageraren (på 2-UP-modeller) båda händerna om grepphandtagen. Båda fötterna (både förarens och passagerarens på 2-UP-modeller) måste vila på fotstöden vid användning av fordonet.

Okänd terräng

⚠ VARNING



MÖJLIG RISK

Underlåtenhet att iaktta särskild försiktighet när du kör fordonet i okänd terräng.

VAD SOM KAN HÄNDA

Du kan stöta på dolda stenblock, gupp eller hål och inte hinna reagera. Det kan leda till att fordonet välter, att passageraren (på 2-UP-fordon) kastas av eller att du förlorar kontrollen över fordonet.

HUR RISKEN KAN UNDVIKAS

Kör långsamt och var extra försiktig vid körning i okänd terräng.

Var alltid uppmärksam på förändrade terrängförhållanden när du kör fordonet.

Glöm inte, på 2-UP-fordon, att föraren är ansvarig för passagerarens säkerhet. Sänk hastigheten vid körning med passagerare.

Att köra på alltför grov, slirig eller lös terräng**⚠ VARNING****MÖJLIG RISK**

Underlåtenhet att iaktta särskild försiktighet när du kör i svår terräng eller på mycket halt eller löst underlag.

VAD SOM KAN HÄNDA

Förlust av däckgreppet eller kontrollen över fordonet, vilket kan resultera i en olycka, inklusive vältning eller att passageraren (2-UP-fordon) kastas av.

HUR RISKEN KAN UNDVIKAS

Kör inte på alltför ojämnt, halt eller löst underlag förrän du har lärt dig och har den skicklighet som krävs för att behärska fordonet på sådant underlag.

Var alltid extra försiktig på dessa typer av underlag.

Glöm inte, på 2-UP-fordon, att föraren är ansvarig för passagerarens säkerhet. Om du är tveksam, låt passageraren stiga av innan du kör på sådant underlag.

Oriktig vändning

⚠ VARNING



MÖJLIG RISK

Oriktig vändning.

VAD SOM KAN HÄNDA

Du kan förlora kontrollen över fordonet, vilket kan orsaka kollision, vältni-
ning eller att passageraren (på 2-UP-modeller) kastas av.

HUR RISKEN KAN UNDVIKAS

Följ alltid de procedurer för vändning som beskrivs längre fram i denna In-
struktionsbok. Öva dig i att vända i låg hastighet innan du försöker i högre
hastigheter.

Glöm inte, på 2-UP-fordon, att föraren är ansvarig för passagerarens sä-
kerhet. Utför aldrig en sådan manöver med en passagerare. Tänk alltid
på att fordonets manövrering, väghållning och bromssträcka kan påver-
kas vid körning med en passagerare.

Försök inte vända i alltför hög hastighet.

Alltför branta kullar

⚠ VARNING

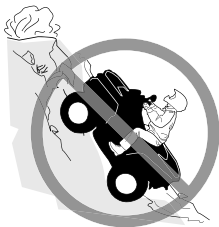

MÖJLIG RISK

Körning i mycket branta backar.

VAD SOM KAN HÄNDA

Fordonet har lättare för att välta i extremt branta backar än på plana ytor
eller i mindre branta backar.

HUR RISKEN KAN UNDVIKAS

Kör aldrig fordonet i backar som är för branta för fordonet eller för dig.

Öva först i mindre branta backar, både med passagerare (2-UP-fordon)
och utan passagerare, innan du försöker dig på brantare körning.

Trots att detta fordon (2-UP-modellen) kan ta sig uppför branta uppförslut
rekommenderas inte sådan körning med en passagerare. Låt alltid passa-
geraren stiga av innan du utför en sådan manöver. Visa gott omdöme.

Körning i uppförslut

⚠ VARNING



MÖJLIG RISK

Körning i uppförslut på fel sätt.

VAD SOM KAN HÄNDA

Du kan förlora kontrollen över fordonet, passageraren kan kastas av (2-UP-fordon) och fordonet kan välta.

HUR RISKEN KAN UNDVIKAS

Följ alltid de procedurer för körning i uppförslut som beskrivs i denna Instruktionsbok.

Kontrollera alltid terrängen noggrant innan du kör uppför backar. Glöm inte, på 2-UP-fordon, att föraren är ansvarig för passagerarens säkerhet. Om du är osäker, låt passageraren stiga av före uppförs-/nedförskörning. Tänk alltid på att fordonets manövrering, väghållning och bromssträcka kan påverkas vid körning med en passagerare.

Kör aldrig i uppförslut med alltför halt eller löst underlag.

Skifta kroppsvikten (förarens och passagerarens på 2-UP-modeller) framåt.

Dra aldrig på gasen eller växla alltför hastigt. Fordonet riskerar att välta baklänges.

Kör aldrig över bergs- eller backkrön i hög hastighet. Ett hinder, ett stup, ett annat fordon eller en person kan finnas på andra sidan.

Nedförskörning i backar eller sluttningar

⚠ VARNING



MÖJLIG RISK

Körning i nedförslut på fel sätt.

VAD SOM KAN HÄNDA

Du kan förlora kontrollen över fordonet, passageraren kan kastas av (2-UP-fordon) och fordonet kan välta.

HUR RISKEN KAN UNDVIKAS

Följ alltid de procedurer för körning i nedförslut som beskrivs i denna Instruktionsbok.

OBS:

En särskild teknik krävs när du bromsar i nedförslut.

Kontrollera alltid terrängen noggrant innan du kör nedför berg eller backar. Glöm inte, på 2-UP-fordon, att föraren är ansvarig för passagerarens säkerhet. Om du är osäker, låt passageraren stiga av före nedförskörning. Tänk alltid på att fordonets manövrering, väghållning och bromssträcka kan påverkas vid körning med en passagerare.

Skifta kroppsvikten (förarens och passagerarens på 2-UP-modeller) bakåt.

Kör aldrig nedför berg eller backar i hög hastighet.

Undvik att köra nedför berg eller backar i en vinkel som får fordonet att luta starkt åt sidan. Kör alltid rakt nedför en backe när det är möjligt.

Korsa eller vända på kullar

⚠ VARNING



MÖJLIG RISK

Körning med stark sidolutning eller vändning i backe.

VAD SOM KAN HÄNDA

Du kan förlora kontrollen över fordonet, passageraren kan kastas av (2-UP-fordon) och fordonet kan välta.

HUR RISKEN KAN UNDVIKAS

Försök aldrig utföra denna manöver, på ett 2-UP-fordon, med en passagerare. Låt alltid passageraren stiga av först.

Försök aldrig vända fordonet mitt i en backe innan du på plan mark helt behärskar den vändningsteknik som beskrivs i denna Instruktionsbok.

Var extra försiktig när du vänder i en backe.

Försök om möjligt undvika körning i kraftigt sidolut.

När du kör med sidolutning:

Följ alltid de procedurer som beskrivs i denna Instruktionsbok.

Undvik berg och backar med mycket halt eller löst underlag.

Föraren och passageraren (på 2-UP-modeller) måste skifta vikten till den sida av fordonet som vetter uppåt.

Att stanna, rulla baklänges eller stiga av vid körning i uppförslut

⚠ VARNING



V00A1PQ

MÖJLIG RISK

Att stanna, rulla baklänges eller stiga av på fel sätt vid körning i uppförslut.

VAD SOM KAN HÄNDA

Fordonet kan välta.

HUR RISKEN KAN UNDVIKAS

Använd låg växel och håll jämn hastighet vid körning i uppförslut.

Om du förlorar all fart framåt:

Skifta förarens och passagerarens (på 2-UP-modeller) vikt uppåt. Dra aldrig på gasen eller växla alltför hastigt. Fordonet riskerar att välta baklänges.

Bromsa.

Lägg i parkeringsbromsen när du har stannat.

Stig av på den sida som vetter uppåt vid lutning eller på ena sidan om fordonet står rakt i en uppförsbacke (passageraren först på 2-UP-modeller).

Om fordonet börjar rulla bakåt:

Skifta förarens och passagerarens (på 2-UP-modeller) vikt uppåt. Dra aldrig på gasen eller växla alltför hastigt. Fordonet riskerar att välta baklänges.

Använd aldrig den bakre bromsen medan fordonet rullar baklänges.

Bromsa gradvis med den främre bromsen.

När fordonet stannat helt, bromsa även med den bakre bromsen och lägg i parkeringsbromsen.

Stig av på den sida som vetter uppåt vid lutning eller på ena sidan om fordonet står rakt i en uppförsbacke (passageraren först på 2-UP-modeller).

Vänd fordonet och stig på igen så som beskrivs i denna bruksanvisning.

Körning över hinder

⚠ VARNING



MÖJLIG RISK

Oriktig körning över hinder.

VAD SOM KAN HÄNDA

Förlust av kontroll över fordonet (passageraren på 2-UP-modeller kan kastas av) eller kollision.

Fordonet kan välta.

HUR RISKEN KAN UNDVIKAS

Kontrollera om det finns hinder innan du kör i ett nytt område.

Försök aldrig köra över stora hinder, som stora stenblock eller nedfallna träd.

På 2-UP-fordon ansvarar föraren för passagerarens säkerhet. Om du är osäker, låt passageraren stiga av före körning över hinder. Tänk alltid på att fordonets manövrering och väghållning kan påverkas vid körning med en passagerare.

När du kör över hinder, följ alltid de procedurer som beskrivs i denna Instruktionsbok.

Slirar eller glider

⚠ VARNING



MÖJLIG RISK

Oriktig sladdning eller slirning.

VAD SOM KAN HÄNDA

Du kan förlora kontrollen över fordonet.

Du kan även återfå däckgreppet oväntat, vilket kan få fordonet att välta eller passageraren (2-UP-fordon) att kastas av.

HUR RISKEN KAN UNDVIKAS

Lär dig att på ett säkert sätt kontrollera sladdning och slirning genom att öva dig i låga hastigheter på plant, jämnt underlag.

På 2-UP-fordon, slira eller sladda aldrig med en passagerare. Tänk alltid på att fordonets manövrering och väghållning kan påverkas vid körning med en passagerare.

Kör långsamt på ytterst hala ytor, t.ex. is, och var extra försiktig så att du inte förlorar kontrollen när du sladdar eller slirar.

Djupt eller snabbt flytande vatten

⚠ VARNING



MÖJLIG RISK

Körning av fordonet i djupt eller strömmande vatten.

VAD SOM KAN HÄNDA

Däcken kan börja flyta, vilket kan orsaka förlust av däckgreppet och förlust av kontrollen över fordonet. En olycka kan bli följden.

HUR RISKEN KAN UNDVIKAS

Kör aldrig detta fordon i djupt eller strömmande vatten.

Kontrollera vattendjupet och om det finns starka strömmar innan du försöker köra i vatten. Vatten ska inte nå högre än hjulet.

Kom ihåg att våta bromsar kan ha mindre bromskraft. Testa bromsarna när du lämnar vattnet. Om nödvändigt, bromsa flera gånger så att friktionen torkar beläggen.

Backa

⚠ VARNING



MÖJLIG RISK

Oriktig backning.

VAD SOM KAN HÄNDA

Du kan stöta emot ett hinder eller en person bakom fordonet, vilket kan resultera i svåra personskador.

HUR RISKEN KAN UNDVIKAS

Kontrollera alltid att det inte finns några hinder eller människor bakom fordonet innan du backar. När du ser att det är säkert, backa långsamt. På 2-UP-fordon, tänk på att passageraren kan skymma sikten.

Däcktryck

⚠ VARNING



MÖJLIG RISK

Körning av fordonet med fel däck eller med fel eller ojämnt tryck i däcken.

VAD SOM KAN HÄNDA

Om du använder felaktiga däck på fordonet eller har fel eller ojämnt tryck i däcken kan det leda till att du tappar kontrollen över fordonet, punktering, däck som rör sig på fälgen och ökad risk för olyckor.

HUR RISKEN KAN UNDVIKAS

Använd alltid däck av den typ och storlek som specificeras i denna Instruktionsbok.

Ha alltid korrekt tryck i däcken så som beskrivs i denna Instruktionsbok. Byt alltid ut skadade hjul eller däck.

Felaktiga ändringar

⚠ VARNING



MÖJLIG RISK

Att köra detta fordon med olämpliga modifikationer.

VAD SOM KAN HÄNDA

Oriktig installation av tillbehör eller modifikationer av detta fordon kan leda till förändring av köregenskaperna, vilket i vissa situationer kan leda till en olycka.

HUR RISKEN KAN UNDVIKAS

Modifiera aldrig detta fordon med oriktig installation eller användning av tillbehör. Alla delar och tillbehör som installeras på fordonet ska vara godkända av BRP och installeras och användas enligt instruktionerna. Om något är oklart, vänd dig till en auktoriserad Can-Am-återförsäljare.

Installera **ALDRIG** passagerarsäten (på 1-UP-modeller) och använd aldrig lasträckena för att ta med passagerare.

Modifieringar av fordonet för att öka hastighet och prestanda kan vara ett brott mot villkoren i den begränsade fordonsgarantin. Dessutom är vissa modifieringar, inklusive borttagande av delar av motor- eller avgassystem, olagliga i de flesta länder.

Lastning, transport eller bogsering av last

⚠ VARNING

**MÖJLIG RISK**

Överbelastning av fordonet eller oriktigt lastnings- eller släpförfarande.

VAD SOM KAN HÄNDA

Kan leda till förändringar i fordonets köregenskaper, vilket kan orsaka en olycka.

HUR RISKEN KAN UNDVIKAS

Överskrid aldrig den specificerade lastkapaciteten för fordonet, inklusive förare, passagerare (2-UP-modeller), övrig last och eventuella tillbehör.

Lasten ska fördelas korrekt och vara säkert fastspänd.

Sänk hastigheten vid körning med last eller släp. Håll större avstånd för inbromsning.

Följ alltid anvisningarna i denna Instruktionsbok vid körning med last eller släp.

Transport av brandfarligt eller farligt material

⚠ VARNING



V03M010

MÖJLIG RISK

Transport av brandfarliga eller andra farliga ämnen kan leda till explosion.

VAD SOM KAN HÄNDA

Detta kan leda till svåra personskador eller dödsfall.

HUR RISKEN KAN UNDVIKAS

Transportera aldrig brandfarliga eller andra farliga ämnen.

INSPEKTION FÖRE ANVÄNDNING

VARNING

Kontrollera fordonet varje gång innan du kör, för att upptäcka eventuella problem som kan uppstå när fordonet används. Kontrollen kan hjälpa dig att upptäcka slitage och mindre skador på komponenterna innan de växer till stora problem. Åtgärda problem som du upptäcker eftersom det kan minska risken för haveri eller olyckor.

Innan fordonet används bör föraren alltid gå igenom följande kontrollista.

Kontrollista före användning

Att utföra innan motorn startas (tändningsnyckel AV)

Poster att inspektera	Inspektion att utföra	✓
Motorolja	Kontrollera motorns oljenivå.	
Kylarvätska	Kontrollera kylvätskenivån.	
Bromsvätska	Kontrollera bromsvätskenivå	
Läckage	Kontrollera under fordonet efter läckor	
Gasreglage	Aktivera gasreglaget flera gånger för att kontrollera att det fungerar felfritt. Det ska återgå till tomgångsläget när det släpps	
Parkeringsbroms spak	Aktivera parkeringsbromsspaken och kontrollera att den fungerar korrekt	
Motorns luftfilter	Inspektera och rengör motorns luftfilter	
CVT-luftfilter	Inspektera och rengör CVT-luftfiltret.	
Avgassystem	Om det inte redan är gjort, rengör området kring avgassystemet, särskilt om fordonet under den senaste turen användes i träsk, myr, hö eller nedfallna löv.	
Kylare	Kontrollera att kylaren är ren	
Säte	Kontrollera att förarsätet är ordentligt spärrat genom att dra det bakåt och uppåt flera gånger. Även om ett tydligt snäpp hörs under installationen, dra det alltid bakåt och uppåt för att bekräfta att det är korrekt låst.	
Handskfack (i förekommande fall)	Kontrollera att handskfacket är på plats och ordentligt spärrat.	

Poster att inspektera	Inspektion att utföra	✓
Däck	Kontrollera trycket i däcken och däckens skick. Se dekalen <i>Däcktryck och maximal last</i> och justera enligt last.	
Hjul	Kontrollera att hjulen och efter onormala spår, och kontrollera att hjulmuttrarna är åtdragna. Dra åt hjulens beadlock-skruvor (i förekommande fall) Se <i>Hjul och däck</i> i <i>Underhållsprocedurer</i> för momentspecifikation.	
Drivaxelbälgar	Kontrollera skicket på drivaxelns bälgar och skydd	
Cargo	Om du har last, överskrid inte lastkapaciteten. Se <i>Lastning av lasträcken</i> . Se till att lasten är ordentligt säkrad i räckena.	
	Om du drar ett släp eller annan utrustning: – Kontrollera draganordningens och dragkulans skick – Beakta kultrycket och bogseringskapaciteten som anges på dekalen fäst på kroken eller se avsnittet <i>Tekniska specifikationer</i> . – Se till att släpet är säkert kopplat till dragkroken.	
Förvaringsutrymme	Kontrollera att det bakre förvaringsutrymmet är säkert spärrat.	
Chassi och fjädring	Kontrollera under fordonet med avseende på skräp och andra föremål som fastnat på chassi eller fjädring och gör ordentligt rent	

Att utföra innan motorn startas (tändningsnyckel PÅ)

Poster att inspektera	Inspektion att utföra	✓
Digital display	Kontrollera indikatorlampornas funktion i digital display (under de första sekunderna efter det att tändningsnyckeln vridits till PÅ).	
	Kontrollera efter meddelanden på digital display.	
Belysning	Kontrollera att strålkastare och bakljus är rena.	
	Kontrollera hel- och halvljusets funktion.	
	Kontrollera bromsljusets funktion.	

Poster att inspektera	Inspektion att utföra	✓
Bränslenivå	Kontrollera bränslenivån.	
Signalhorn	Kontrollera signalhornets funktion (om sådant finns).	

Att utföra efter motorstart

Poster att inspektera	Inspektion att utföra	✓
Styrning	Kontrollera att styrningen fungerar obehindrat genom att vrida från ändläge till ändläge	
Växelspak	Kontrollera växelreglagets funktion (P, R, N, H och L)	
2/ 4-hjulsdriftväljare	Kontrollera 2/4-hjulsdriftväljarens funktion	
Bromsar	Kör långsamt några meter framåt medan du bromsar med bromshandtaget och bromspedalen var för sig. Bromsarna måste ansättas helt. Både handtaget och pedalen måste gå tillbaka helt när de släpps	
Motorns stoppreglage	Kontrollera att motorns stoppreglage fungerar	
RF D.E.S.S. kontaktstift	Kontrollera att D.E.S.S.-låset fungerar normalt genom att dra ut D.E.S.S.-nyckeln ur D.E.S.S.-låset och stanna motorn	
Tändningslås	Kontrollera att tändningslåset fungerar normalt genom att starta och stoppa motorn	

KÖRNING AV FORDONET

Det finns ett antal grundregler och tips som du MÅSTE följa för att helt kunna uppskatta nöjet och spänningen i att köra detta fordon. Vissa kan vara nya för dig, andra bara sunt förnuft eller självklarheter.

Ta dig tid att studera denna Instruktionsbok och alla medföljande säkerhetsdekaler på produkten, liksom *säkerhetsvideon* på <https://can-am.brp.com/off-road/safety>. Där beskrivs i detalj vad du bör veta om fordonet innan du börjar köra.

Oavsett om du är en ny eller van förare är det viktigt för din egen säkerhet att du känner till fordonets reglage och funktioner. Det är minst lika viktigt att veta hur man kör.

Detta är en högprestanda-ATV, utformad för enbart terrängkörning. Oerfarna förare kan förbise riskerna och överraskas av det speciella sätt som denna ATV uppför sig på, i alla typer av terräng.

Vi rekommenderar åldersgränsen som anges på säkerhetsdekalen på fordonet. Även om barnet är inom den tillåtna åldersgruppen kan det hända att de kunskaper, den skicklighet eller det omdöme som krävs för säker användning av fordonet saknas. Barnet riskerar då att bli inblandad i en allvarlig olycka.

Personer med nedsatt kognitiv eller fysisk förmåga eller personer som gärna tar risker löper större risk att råka ut för vältningar eller kollisioner, som kan leda till personskador, inklusive död.

Alla fordon är inte likadana. Vart och ett har unika prestandaegenskaper, reglage och funktioner. Varje fordon har olika köregenskaper och väghållning.

Se till att du känner dig helt hemma med reglagen på fordonet och med allmän körning innan du börjar köra i terräng. Öva dig på att köra på en lämplig plats som är fri från faror och prova responsen för varje reglage. Kör endast i låg hastighet. För högre hastigheter krävs större erfarenhet, kunskap och lämpliga körförhållanden.

Körförhållandena varierar från plats till plats. Dessutom inverkar väderförhållanden som kan förändras radikalt från gång till annan och under olika säsonger.

Körning på sand skiljer sig från körning i snö eller genom skog eller våtmarker. En viss plats kan kräva större uppmärksamhet och skicklighet från föraren. Visa gott omdöme. Var alltid försiktig. Ta inga onödiga risker som gör att du hamnar på en plats där du inte kan ta dig tillbaka eller skadas.

Förutsätt aldrig att ditt fordon kan köras säkert överallt. Plötsliga förändringar i underlaget som håll, svackor, sluttningar, mjukare eller hårdare "underlag" med mera, kan få fordonet att välta eller bli instabilt. Undvik detta genom att sakta farten och alltid kontrollera terrängen framför dig. Om fordonet börjar luta starkt eller välta är det bäst att kliva av genast, BORT från vältningsriktningen!

Vi rekommenderar att du låter fordonet genomgå en säkerhetsinspektion varje år. Kontakta en auktoriserad Can-Am Off-road-återförsäljare för mer information. Du bör låta en auktoriserad Can-Am Off-road-återförsäljare utföra försäsongsservice på ditt fordon, även om detta inte är något krav. Varje besök hos en auktoriserad Can-Am Off-road-återförsäljare är en fantastisk möjlighet för återförsäljaren att kontrollera om ditt fordon ingår i någon säkerhetskampanj. Du

bör även vända dig till en auktoriserad Can-Am Off-road-återförsäljare så snart som möjligt när du får information om säkerhetsrelaterade kampanjer.

Vänd dig till en auktoriserad Can-Am Off-road-återförsäljare för eventuella tillbehör som du kan behöva till ditt fordon.

Förarutrustning

Ta hänsyn till vädret när du väljer klädsel. Klä dig för det kallaste väder som kan förväntas. Termounderställ närmast kroppen ger en god isolering. Du bör alltid bära lämplig skyddande klädsel och utrustning, inklusive godkänd hjälm, ögonskydd, stövlar eller kängor, handskar, långärmad skjorta och långbyxor. Denna typ av klädsel skyddar dig mot vissa av de mindre faror du kan stöta på vid körning. Bär aldrig löst sittande klädesplagg, t.ex. halsduk, som kan fastna i fordonet eller i buskar och grenar. Beroende på förhållandena kan även glasögon med imskydd eller solglasögon behövas. Olikfärgade glas för ögonskydd eller solglasögon kan hjälpa dig att urskilja variationer i terrängen. Solglasögon ska endast bäras på dagtid.



Förare med lämplig körutrustning

Köra med en passagerare

1-UP-modeller

Detta fordon är konstruerat för endast EN (1) förare. Installera inte något passagerarsäte och använd inte lasträckena för att ta med passagerare.

2-UP-modeller

Detta fordon är avsett för en förare och endast EN (1) passagerare. Passageraren måste sitta på passagerarsätet och hela tiden hålla i sig i grepphandtagen. Installera ALDRIG något annat passagerarsäte än det som BRP rekommenderar. Använd inte lasträckena eller räckenas plats för att ta passagerare. Att köra med mer än en (1) passagerare kan påverka fordonets stabilitet och din kontroll över det. När handskfacket är installerat (i stället för det bakre sätet) är fordonet ENSITSIGT (1-UP-modell) och INGEN PASSAGERARE får tillåtas åka på fordonet.

Fritidskörning

Respektera andras rättigheter och begränsningar. Kör inte på områden som är till för andra typer av terrängkörning. Detta inkluderar bl.a. snöskoterspår, ridspår, skidspår och terrängcykelbanor. Förutsätt aldrig att det inte finns någon annan i spåret/på banan. Håll alltid till höger och sväng inte kontinuerligt från en sida av banan till den andra. Var beredd på att stanna eller köra åt sidan om du möter en annan förare.

Gå med i en lokal ATV-klubb. De kan förse dig med kartor och råd eller tala om var det är tillåtet att köra. Om det inte finns någon klubb i din närhet, hjälp till att starta en. Att köra tillsammans med andra eller i en klubb är en trevlig, social upplevelse.

Håll dig alltid på säkert avstånd från andra förare. Din egen bedömning av hastighet, terrängförhållanden, vädret, fordonets skick och din "tillit till andra förares bedömningsförmåga" hjälper dig att på bästa sätt välja ett säkert avstånd till andra. Detta fordon kan lika lite som andra motorfordon "stanna på en femöring". Håll större avstånd för inbromsning. Vid körning med en passagerare, på 2-UP-modeller, kan fordonets manövrering, vaghållning och bromssträcka påverkas. Sänk hastigheten vid körning med passagerare.

Innan du ger dig iväg, tala om för någon vart du tänker åka och när du planerar att vara tillbaka.

Beroende på körsträcka, ta med dig extra verktyg, dricksvatten, livsmedel och nödutrustning. Ta reda på var du kan tanka och fylla på olja. Var förberedd på olika situationer som du kan tänkas möta.

Förstahjälpensats	Skiftnyckel
Mobiltelefon	Kniv
Friktionstejp	Ficklampa
Ett rep	Solglasögon
Reservglödlampor	Karta
Medföljande verktygssats	Tilltugg

Gyttjekörning

Detta fordon är speciellt utformat för gyttjekörning. Såvida det inte körs på ATV-stigar skall det köras på låg växel.

Trots att detta fordon är byggt för tuff terräng kan extrema körförhållanden eller olämplig användning leda till att vissa fordonsdelar slits ut eller t.o.m. går sönder i förtid.

Undvik ryckig styrning och fullt styrutslag vid körning i kraftig gyttja då fullgas krävs.

Inspektions- och underhållsschemat måste följas noga.

Miljö

En av fördelarna med detta fordon är att det kan ta dig bort från inkörda vägar, långt bort från bebyggelse och samhällen. Du bör dock alltid respektera naturen och andra människors rätt att njuta av den. Kör inte i miljökänsliga marker. Kör inte över planterade träd eller buskar, hugg inte ner träd eller förstör stängsel och låt inte hjulen spinna och förstöra marken. "Var försiktig".

Det här fordonet kan skapa OHV-gnistor om smuts lagras nära avgasröret eller andra motorställen som blir heta och antänds och faller av i torrt gräs. Undvik att köra i blött gräs, genom sly eller högt gräs, där smuts kan lagras. Om du kör i sådana områden, inspektera och ta bort all smuts och rester från motorn och heta ställen. Se *fordonsvård* för detaljer.

Att jaga vilt med fordon är olagligt på de flesta platser. Djuret kan dö av utmattning om det jagas av ett motorfordon. Om du stöter på djur när du är ute och kör, stanna och observera tyst och försiktigt. Det kan bli ett av dina bästa minnen.

Notera regeln "det du tar med dig ut, tar du med dig tillbaka". Skräpa inte ned. Gör inte upp lägereld såvida du inte har tillstånd, och aldrig på torr mark. De faror du kan skapa i ett spår eller på en bana kan skada andra eller dig själv, också längre fram i tiden.

Respektera odlad mark och betesmark. Be alltid markägaren om lov innan du kör på privat mark. Respektera grödor, djur och markgränser.

Förorena inte vattendrag, sjöar eller älvar, och modifiera inte motor eller avgasystem och avlägsna inte någon av dess delar eftersom det påverkar fordonets utsläppsnivåer.

Designbegränsningar

Trots att fordonet är ovanligt tåligt för sin klass är det ett lättare fordon och användningen är därför begränsad till lämpade ändamål.

Att öka vikten på någon del av fordonet förändrar dess stabilitet och prestanda.

Användning i terräng

Terrängkörning i sig utgör en fara. All terräng som inte har preparerats speciellt för fordon är i sig en risk, då det är omöjligt att förutsäga terrängens typ, form och lutning. Själva terrängen utgör en ständig risk och den som ger sig ut måste vara medveten om och acceptera detta.

Vid terrängkörning måste föraren alltid vara ytterst noga med att välja den säkraste vägen och hålla noggrann uppsikt över terrängen framför sig. Fordonet ska

aldrig köras av någon som inte är helt förtrogen med de körinstruktioner som gäller för fordonet och inte heller köras i mycket brant eller osäker terräng.

Körteknik

Informationen i denna bok är begränsad. Öka ditt kunnande och din skicklighet genom att gå en certifierad förarkurs.

Aktsamhet, försiktighet, erfarenhet och goda körkunskaper är de bästa tipsen för att förebygga riskerna med körning av fordonet.

Respektera och följ alla uppsatta märken på banan. De är till för att hjälpa dig och andra.

Vid terrängkörning är det styrka och dragkraft som gäller, inte hög fart. Kör aldrig fortare än sikten och din egen förmåga att välja en säker väg medger.

Kontrollera alltid terrängen framför dig för plötsliga förändringar i sluttningar eller hinder, t.ex. stenar och stubbar, som kan orsaka obalans, vältning och rullning.

Det är också bra att känna till terrängen på andra sidan av en backe eller höjd. Alltför ofta finns där en skarp brant som är omöjlig att ta sig över eller nedför.

Om du är det minsta tveksam över att fordonet säkert kan ta sig fram över ett hinder eller en viss del av terrängen bör du alltid välja en annan väg.

Använd alltid korrekt körteknik för att undvika att fordonet välter i backar, svår terräng eller svängar.

Kroppsställning

För att bibehålla lämplig kontroll rekommenderas starkt att du håller båda händerna på handtagen, inom räckhåll för samtliga reglage. Det gäller även fötterna som ska vara på fotstöden. För att minska risken för ben- och fotskador ska du ha fötterna på fotstöden hela tiden. Låt inte tårna peka utåt och sträck inte heller ut fötterna för att hjälpa till vid kurvtagning, eftersom de kan stöta emot eller fastna i föremål som passerar eller komma i kontakt med hjulen.

Trots det adekvata fjädringssystemet på detta fordon kan mycket grov terräng eller "tvättbrädesterräng" göra körningen mycket obekvämt och till och med orsaka ryggskador. Ofta kan det bli nödvändigt att omväxlande stå och sitta eller att köra i en hukad ställning. Sakta farten, böj knäna och låt benen absorbera en del av nedslagsenergin.

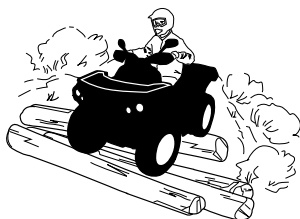

2-UP-modeller

Passageraren måste hela tiden hålla händerna om grepphandtagen och fötterna på fotstöden.

Passageraren måste synkronisera sina rörelser med förarens.

Korsa vägar

Om du måste korsa en väg, se alltid till att du har full sikt åt båda hållen för kommande trafik och bestäm dig för en landningspunkt på andra sidan vägen. Kör i rak linje mot den punkten. Undvik kraftiga riktningssbyten och plötslig acceleration eftersom det ökar risken för vältning och rullning. Kör inte på trottoarer eller cykelvägar, de är avsedda för gång- och cykeltrafikanter.

Vrid

Öva dig i att vända i låg hastighet innan du försöker i högre hastigheter.

Håll båda händerna på styrhandtagen och fötterna på fotstöden.

Håll jämn hastighet eller accelerera en aning under svängen.

Minska risken för vältning och rullning:

- Var försiktig vid svängar.
 - Vrid inte styrstangen för långt eller för snabbt för hastigheten eller den omgivande miljön. Anpassa styrmanövrerna därefter.
 - Sakta ned innan du påbörjar en sväng. Undvik kraftig inbromsning i en sväng.
 - Undvik plötslig eller kraftig acceleration vid svängar, även efter ett stopp eller i låg hastighet.
- Försök aldrig slira, sladda, hoppa, få fordonet att snurra eller bakpartiet att svänga eller ägna dig åt stuntkörning. Om fordonet börjar sladda eller slira bör du styra åt samma håll som fordonet sladdar eller slirar. Tvärbromsa aldrig, då låser sig hjulen.
- Undvik asfalterade ytor. Detta fordon är inte utformat för att köras på vägbeläggning utan riskerar då att välta och rulla runt. Om det blir nödvändigt att köra på vägbeläggning, sväng försiktigt, kör långsamt och undvik plötslig acceleration och inbromsning.

Undvik plötsliga styr-, gas- eller bromsmanövrer under en sväng.

⚠ VARNING

Försök inte svänga i alltför hög hastighet.

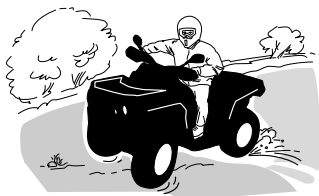

Om du hamnar i en sladd eller slirar kan det hjälpa att vända styret åt samma håll som du sladdar tills du återfår kontrollen. Tvärbromsa aldrig, då låser sig hjulen.

VARNING

Fordonets däck är heller inte gjorda för användning på vägbeläggning. Det här fordonet är heller inte utrustat med någon bakdifferential (bakhjulen snurrar alltid i samma hastighet). Därför kan vägbeläggning allvarligt försämra fordonets manövrering och kontroll.

Bromsning

Håll alltid båda händerna på styrhandtagen och fötterna på fotstöden vid inbromsning.

Öva dig i att bromsa för att bekanta dig med bromsresponsen.

- Bromsa först i låg hastighet och öka sedan hastigheten.
- Öva dig i att bromsa medan du kör rakt fram i olika hastigheter och med olika bromskraft.
- Öva dig i att nödbromsa: optimal inbromsning får du om du kör rakt fram och bromsar kraftigt, utan att låsa hjulen.

Kom ihåg att bromssträckan beror på fordonets hastighet och last och typen av underlag. Däckens och bromsarnas skick spelar också en stor roll.

OBS:

Som på andra fordon överförs fordonets vikt till framhjulen vid inbromsning. För större bromseffekt fördelar bromssystemet mer bromskraft till framhjulen. Detta påverkar fordonets manövrering och styrning vid kraftig inbromsning. Tänk på detta vid inbromsning.

Använda backen

Kontrollera alltid att det inte finns hinder eller människor bakom fordonet när du backar. Kör sakt och undvik snäva svängar.

Vi rekommenderar att du sitter ner på din ATV under backning. Undvik att stå upp. Rörelsen bakåt kan få dig att kastas framåt mot gasreglaget vilket kan medföra ett oavsiktligt gaspådrag.

VARNING

Ett oväntat gaspådrag vid backning av ATV kan leda till att du förlorar kontrollen.

Hinder

Var försiktig när du måste köra över hinder på banan eller i spåret. Det kan röra sig om lösa stenbumlingar, nedfallna träd, hala ytor, stängsel, stolpar, jordvallar och sänkor.

Undvik dem alltid om möjligt. Tänk på att vissa hinder helt enkelt är för stora eller för farliga att ta sig över och bör undvikas.

Du tar dig över mindre stenar eller nedfallna träd på ett säkert sätt genom att köra över dem i rät (90°) vinkel.

Stå på fotstöden med böjda knän. Justera hastigheten utan att förlora farten och undvik att gasa plötsligt.

Håll ett fast grepp om styrhandtagen. Skifta kroppsvikten bakåt och kör över hindret.

Försök inte lyfta fordonets framhjul från marken. Tänk på att hindret kan vara halt eller glida undan medan du kör över det.

Uppförskörning



Innan du försöker ta dig uppför en sluttning, tänk på följande.

Försök inte köra uppför branta backar om du inte är en mycket van förare.

Börja med backar med svag lutning.

Kör alltid rakt uppför backen och skifta kroppsvikten framåt, mot toppen av backen.

Håll fötterna på fotstöden, lägg in en lägre växel i din ATV och accelerera innan du börjar klättra.

Försök hålla jämn fart och var försiktigt med gasen för att undvika acceleration.

Om du stöter på plötsliga variationer i terrängen eller om ett hjul rullar över ett hinder kan det försämra stabiliteten, eftersom fordonets front lyfter, med ökad risk för vältnings.

Vissa backar är för branta för att säkert kunna stanna i eller ta sig ned från efter ett misslyckat klättringsförsök.

Försök undvika alltför branta backar. Om du inte är försiktig riskerar du att välta med fordonet i uppförbacken.

Om backen är för brant och du inte kan fortsätta eller fordonet börjar rulla bakåt ska du bromsa (men vara försiktig så att du inte glider) och ansätta parkeringsbromsen. Stig av på vänster sida och gör sedan "K"-svängen (gå bakåt, intill

fordonet på den sida som vetter uppåt, med handen på bromshandtaget samtidigt som du sakta backar fordonets bakre del uppåt mot backens krön och kör sedan nedåt).

Gå/stig alltid av på den sida som vetter uppåt och kom inte för nära fordonet och dess snurrande hjul.

Försök inte hålla fast vid fordonet om det börjar välta. Håll dig undan.

Kör inte över bergs- eller backkrön i hög hastighet. Det kan finnas hinder, inklusive branter, på andra sidan.

Fordonets egenskaper

På grund av konstruktionen har detta fordon ytterst god klättringsförmåga, så god att det kan välta innan dragkraften går förlorad. Exempelvis är det vanligt att stöta på terrängsituationer där backens krön har eroderats så mycket att krönet är mycket skarpt. Fordonet kan hantera en sådan situation, men när dess framdel kommer till den punkt där balansen förflyttas bakåt kan det välta baklänges.

Detsamma kan inträffa om ett markhinder får fordonets framdel att resa sig mer än önskat. I en sådan situation är det bättre att ta en annan väg. När du gör det, tänk på riskerna med sidolutning. Se *SIDOLUTNING* nedanför.



Nedförskörning

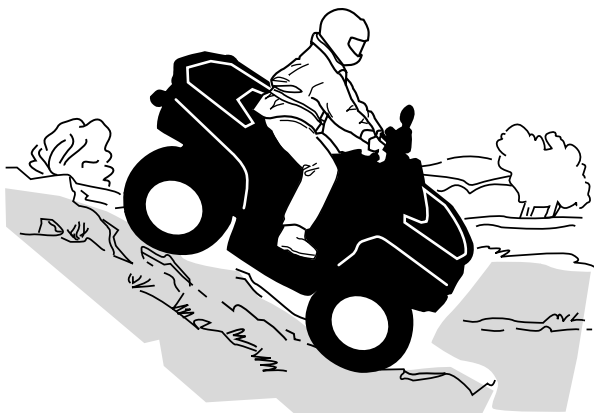

Skifta kroppsvikten bakåt. Förbli sittande. Bromsa gradvis för att undvika sladdar. "Frihjala" inte utför backen med hjälp av enbart motorbroms eller i neutral.

Att sänka farten vid körning utför en hal backe kan få fordonet att "kana" utför. Håll jämn fart och/eller accelerera något för att återfå kontrollen. Försök undvika

alltför branta backar. Om du inte är försiktig riskerar du att välta med fordonet i nedförsbacken.

Fordonets egenskaper

Detta fordon kan köra uppför sluttningar som är brantare än vad som är säkert att ta sig nedför. Därför är det viktigt att se till att det finns en säker väg nedför en backe innan du åker uppför den.

Sidolutning

Detta är en av de **farligaste** typerna av körning eftersom det drastiskt ändrar fordonets balans. Det bör alltid undvikas om möjligt. Om det blir nödvändigt är det dock viktigt att du ALLTID har kroppsvikten lutad bort från dalsidan och att du är förberedd på att stiga av på den sidan om fordonet börjar välta.

Undvik hinder och sänkor som kan få fordonet att luta starkt, välta och rulla runt.

⚠ VARNING

Försök inte stoppa fordonet eller rädda det från skador.

⚠ VARNING

Var försiktig när du lastar och transporterar vätskebehållare. De kan påverka fordonets stabilitet när sidan lutar, genom att dra neråt och öka risken för kantring.



2-UP-modeller

Passageraren måste synkronisera sina rörelser med förarens. Passageraren måste alltid förbli sittande.

Föraren ansvarar för passagerarens säkerhet - i osäkra lägen, låt passageraren stiga av först.

Branter

Detta fordon kommer att "förlora drivkraften" och för det mesta stanna om fram- eller bakhjulen körs ut över en brant. Om branten är skarp eller hög "störtduker" fordonet och välter.

På 2-UP-modeller, tänk på att föraren ansvarar för passagerarens säkerhet - i osäkra lägen, låt passageraren stiga av först.

⚠ VARNING**Undvik att köra över branter. Backa och ta en annan väg.*****Korsa vattendrag***

Vatten kan utgöra en särskild risk. Om det är för djupt kan fordonet börja "flyta" och kantra. Kontrollera vattendjup och strömmar innan du försöker ta dig fram genom vatten. Vattnet får inte gå högre än till fotstöden. Se upp för hala ytor som klippor, gräs, stockar osv., både i och omkring vattnet. Däckgreppet kan försvinna. Försök inte köra ned i vatten i hög hastighet. Vattnet fungerar som en broms och kan få dig att falla av fordonet.



Våta bromsar påverkar fordonets bromsförmåga. Torka bromsarna genom att bromsa flera gånger direkt när du har kört i vatten, lera eller snö. Håll större avstånd för inbromsning.

Det kan finnas leriga marker eller våtmarker nära vattendrag. Var förberedd på oväntade "hål" eller svackor. Se även upp för risker som stenblock, trädstammar och liknande som kan vara delvis täckta av vegetation.

Körning på is

Om du måste ta dig över frusna vattendrag, kontrollera att isen är tillräckligt tjock och stark för att bära den totala vikten av dig, din passagerare (2-UP-fordon), fordonet och dess last. Se upp för öppet vatten, det är ett säkert tecken på att isens tjocklek varierar.

På 2-UP-modeller, tänk på att föraren ansvarar för passagerarens säkerhet - i osäkra lägen, avstå från att köra över isen.

Isen inverkar också på din kontroll över fordonet. Sänk hastigheten och undvik att gasa plötsligt. Det leder bara till hjulspinn och fordonet riskerar att välta och passageraren riskerar att kastas av (på 2-UP-modeller). Undvik snabb inbromsning. Det kan leda till att du kanar iväg utan kontroll och att fordonet välter eller att passageraren kastas av (2-UP-fordon). Undvik alltid slask eftersom det kan blockera fordonets funktion eller reglage.

Körning på snö

Varje gång fordonet kontrolleras före körning, är det viktigt att särskilt kontrollera ställen där snö och is kan skymma bakljus och reflexer, täppa igen ventilationsöppningar, blockera kylaren och fläkten eller störa funktionen hos handtag, reglage eller bromspedal. Innan du börjar köra din ATV bör du kontrollera styrning, gasreglage, bromsspak och pedalreglage för en störningsfri drift.

När en ATV körs på en snötäckt körbana minskar däckgreppet generellt, vilket gör att fordonet reagerar annorlunda på förarens manövrer. På ytor med dåligt däckgrepp är styrreglagens respons inte lika snabb och exakt, stoppsträckan är längre och accelerationen är trögare. Sänk hastigheten och undvik att "rusa" gasen. Det leder bara till hjulspinn och fordonet riskerar att bli överstyrt och slira. Undvik kraftiga inbromsningar. Det kan leda till att fordonet kanar iväg. Det bästa rådet är att sänka hastigheten inför en manöver och på så sätt ha tillräckligt med tid och avstånd för att hinna återfå kontrollen över fordonet, innan det är för sent.

Om du kör en ATV på ett underlag täckt av lössnö, virvlar snön upp i fartvinden efter fordonet. Snön kommer då i kontakt med och samlas eller smälter på vissa exponerade delar, bl.a. roterande delar som bromsskivor. Vatten, snö och is kan inverka på bromssystemets responstid på din ATV. Även när du inte behöver sänka hastigheten bör du bromsa ofta, för att förhindra ansamling av snö och is och för att torka bromsbelägg och bromsskivor. Testa samtidigt även däckgreppet, men endast i kör situationer med låg risk, och var uppmärksam på hur fordonet reagerar på varje manöver. Håll alltid bromspedal, fotstöd, golv, bromshandtag och gasreglage fria från snö och is. Torka regelbundet bort snön från säte, handtag, strålkastare, bakljus och reflexer.

Djup snö kan dölja stenar, stubbar och andra föremål och om snön är blöt kan det bli omöjligt att köra fordonet eftersom det kan köra fast eller helt förlora däckgreppet i snömodden. Kontrollera terrängen så långt framför dig det går och håll alltid utkik efter synliga tecken på eventuella hinder. I tveksamma fall, kör runt. Undvik att köra på isbelagda vattendrag, om du inte i förväg har säkerställt att isen klarar den sammanlagda vikten av ATV, förare, passagerare och last. Kom ihåg att en viss tjocklek på is kan vara tillräcklig för att klara av vikten hos en snöskoter men inte en ATV med samma vikt på grund av den mindre lastbärande ytan hos de fyra däcken jämfört med en snöskoters larvband och skidor.

För bästa komfort och för att undvika förfrysning, bär alltid klädsel och ATV--skyddsutrustning som lämpar sig för de gällande väderförhållandena under turen.

Ta för vana att efter varje körning rengöra chassi och alla rörliga komponenter (bromsar, styrsystemets delar, drivlinor, reglage, kylarfläkt, osv.) från kvarvarande snö och is. Våt snö förvandlas lätt till is när fordonet inte används och blir svårare att få bort inför nästa körning.

Körning i snö kan försämra bromsförmågan. Sänk hastigheten och håll större avstånd för inbromsning. Snö som kastas uppåt vid körning kan orsaka isbildning eller ansamling av snö på bromssystemets delar och reglage. Bromsa ofta för att undvika att snö och is fastnar.

Körning på sand

Körning i sand eller sanddynor är en annan unik upplevelse, men det finns vissa grundläggande säkerhetsregler som ska följas.

Våt, djup eller fin sand kan orsaka förlust av däckgreppet och få fordonet att kana, stanna eller "köra" fast.

Om detta inträffar, leta efter ett fastare underlag. Det bästa rådet är att sakta farten och vara uppmärksam på terrängen.

När du kör i sand bör du utrusta fordonet med en säkerhetsflagga av antenntyp. Detta hjälper andra förare att se din position från en annan sanddyn.

Kör försiktigt om du ser en annan förares säkerhetsflagga framför dig.

Säkerhetsflaggor av antenntyp kan fastna och studsa tillbaka mot föraren. Därför bör du inte använda dem i områden där det finns nedhängande grenar eller hinder.

Tänk alltid på att fordonets manövrering och väghållning kan påverkas vid körning med passagerare.

Körning på lösa stenar

Att köra på lösa stenar eller grus liknar i mycket körning på is. Det inverkar på styrförmågan och kan leda till att fordonet kanar eller välter, särskilt i hög hastighet (och föraren och passageraren kan kastas av (2-UP-modeller)).

Det bästa rådet är att sakta farten och vara uppmärksam på terrängen. Kör ännu långsammare med en passagerare (2-UP-fordon).

Dessutom kan bromssträcken förlängas. Tänk på att om du gasar för snabbt eller slirar finns det risk för att lösa stenar skjuter upp bakåt, mot eventuella förare bakom dig. Gör aldrig detta avsiktligt.

KÖRA LAST OCH UTFÖRA ARBETSUPPGIFTER

Utföra arbetsuppgifter med fordonet

Du kan använda fordonet till att utföra en mängd LÄTTARE arbetsuppgifter, från snöplogning till att dra ved eller last. Olika tillbehör finns att tillgå från din auktoriserade Can-Am Offroad-återförsäljare. Följ de anvisningar och varningar som medföljer tillbehöret för att undvika personskador. Respektera alltid fordonets maximala lastkapacitet. Om du överbelastar fordonet kan även komponenterna överbelastas och sluta fungera. Undvik fysisk överansträngning genom att inte lyfta eller dra tunga laster eller skjuta på fordonet för hand.

VARNING

Monterade maskiner skall sänkas till marken innan traktorn lämnas.

Last

All last som placeras på fordonet påverkar fordonets manövrering, väghållning och bromssträcka.

Överskrid aldrig fordonets totala lastkapacitet, vilket inkluderar förarens, lastens och tillbehörens vikt samt kultrycket. Se *Tekniska specifikationer*.

Se alltid till att lasten är säkert fastspänd och korrekt fördelad, och att den inte kan påverka din kontroll över fordonet eller belysningen.

Tänk alltid på att lasten kan glida eller falla av och orsaka en olycka.

Se till att last och bagage inte sticker ut på sidorna, där de kan fastna i vegetation eller andra hinder.

Anpassa hastigheten till terrängförhållandena vid körning med last eller släp.

Håll större avstånd för inbromsning.

Fäst alltid lasten så lågt som möjligt på det bakre räckets för att minska effekten av en högre tyngdpunkt.

VARNING

Fordonets manövrering, väghållning och bromssträcka påverkas när bagageräckena är lastade. Det är därför viktigt med korrekt lastning och fördelning av vikten. Utsätt aldrig fordonet för överbelastning eller oriktigt lastnings- eller släpförfarande. Se alltid till att lasten är säkert fastspänd och korrekt fördelad på räckena innan du använder fordonet. Anpassa hastigheten till terrängförhållandena vid körning med last eller släp och undvik kraftiga lut och svår terräng. Håll större avstånd för inbromsning, särskilt på sluttande underlag eller när man har en passagerare (2-UP--fordon). Var försiktig så att du inte sladdar eller slirar. Fäst alltid lasten så lågt som möjligt på räckena för att minska effekten av en högre tyngdpunkt. Underlåtenhet att följa dessa rekommendationer kan ändra fordonets köregenskaper, vilket kan orsaka en olycka.

Tabell för maximal last		
Tillåten totallast	189 kg (417 pund)	Inkluderar förarens, lastens och tillbehörens vikt samt dragstångsvikten.
Bakre lastutrymme	90 kg (200 pund)	Jämnt fördelad. Inkl. bakre räcke, bakre förvaringsbox, bakre handskfack (i förekommande fall) och dragstångsvikten.

Exempel på lämplig total fordonslast				
Total fordonsbelastning	Förare	Lastvikt	Tillbehör	Dragstångsvikt
189 kg (417 pund)	86 kg (190 pund)	70 kg (154 pund)	10 kg (22 pund)	23 kg (51 pund)

Lastning av lasträcken

Placera lasten så långt ned som möjligt en- hög last kan höja fordonets tyngdpunkt, vilket kan minska dess stabilitet. Placera lasten på räcket så jämnt fördelad som möjligt.

Säkra lasten på lasträcket. Fäst inte lasten i någon annan del av fordonet. Om lasten inte är säkert fastgjord kan den glida och falla av och riskera att träffa förare eller passagerare eller människor i närheten. Lasten kan också flyttas under körningen och påverka fordonets manövrering.

Föremål som är höga kan påverka synfältet för föraren och kan även bli projektiler vid en olycka. En last som sticker ut åt sidorna riskerar att fastna i buskar, grenar eller andra hinder. Se till att bromsljusen inte täcks eller skyms av lasten. Se till att ingen del av lasten skjuter ut utanför flaket och att lasten inte försämrar sikten eller kontrollen över fordonet.

OBS

Överskrid inte lasträckets maximala kapacitet. Se *Tekniska specifikationer*.

Ha aldrig med bensinbehållare eller andra brandfarliga vätskor på lastflaket!

Dragning av last

Dra aldrig med last genom att fästa den i stötdämparen; det kan få fordonet att välta. Använd endast dragkroken eller vinschen (om en sådan installerats) för att dra en last.

I ett nödläge, använd bogserkroken för att bogsera fordon som fastnat. Se *Bogserkrokar*.

När du drar last med en kedja eller vajer, se till att den inte slackar innan du börjar köra och att den håller sig sträckt under körning.

När du drar last med en kedja eller vajer, var säker på att bromsa progressivt. Lastens inre kan leda till en stöt.

Vid dragning av en last, respektera den maximala dragkapaciteten. Se *Dra ett släp*.

VARNING

En slackande kedja eller vajer kan gå sönder och sprätta upp.

Om du har ett annat fordon på släp, se till att någon kontrollerar det dragna fordonet. Den personen måste bromsa och styra för att behålla kontrollen över fordonet.

Sänk hastigheten vid dragning av last och sväng försiktigt. Undvik kraftiga lut och svår terräng. Försök aldrig köra i branta backar. Håll större avstånd för inbromsning, särskilt på sluttande underlag eller med en passagerare (2-UP-fordon). Var försiktig så att du inte sladdar eller slirar.

Dragning av släp

OBS

För dragning av släp måste en BRP-godkänd bakre fästplåt för släp ha installerats korrekt på fordonet.

Att köra detta fordon med ett släp ökar avsevärt risken för vältning, särskilt i branta sluttningar. Om du använder ett släp måste du se till att dess fäste är kompatibelt med det som finns på fordonet. Se till att släpet är i vågrät linje med fordonet. (I vissa fall kan du behöva installera en speciell förlängning på fordonets draganordning.) Använd säkerhetskedjor eller vajrar för att säkert koppla släpet till fordonet.

Sänk hastigheten när du drar en källa och sväng försiktigt. Undvik kraftiga lut och svår terräng. Försök aldrig köra i branta backar. Håll större avstånd för inbromsning, särskilt på sluttande underlag eller med en passagerare (2-UP-fordon). Var försiktig så att du inte sladdar eller slirar.

Fellastning av släp kan göra att man tappar kontroll över fordonet förloras.

Överskrid inte fordonets dragkapacitet eller kultryck. Se *Tekniska specifikationer*.

Se till att åtminstone ett visst kultryck förekommer.

Kontrollera alltid att lasten är jämnt fördelad och säkert fastgjord på släpet. Ett jämnt balanserat släp är lättare att kontrollera.

Lägg alltid i lågväxeln (L) vid körning med släp – det ger bättre dragkraft och hjälper dessutom till att motverka den ökade belastningen på bakhjulen.

När du har stannat eller parkerat, blockera fordonets och släpets hjul så att de inte kan röra sig.

Var försiktig när du kopplar loss ett lastat släp. Släpet eller dess last kan falla på dig eller andra.

Vid körning med släp, respektera den maximala dragkapacitet som visas på dekalen på kroken.

VIKTIGA DEKALER PÅ PRODUKTEN (KANADA/USA)

Säkerhetshängetikett

Med det här fordonet medföljer en hängetikett och dekaler med viktig information om säkerhet.

Alla förare av detta fordon måste läsa informationen och se till att de förstår den innan de kör.

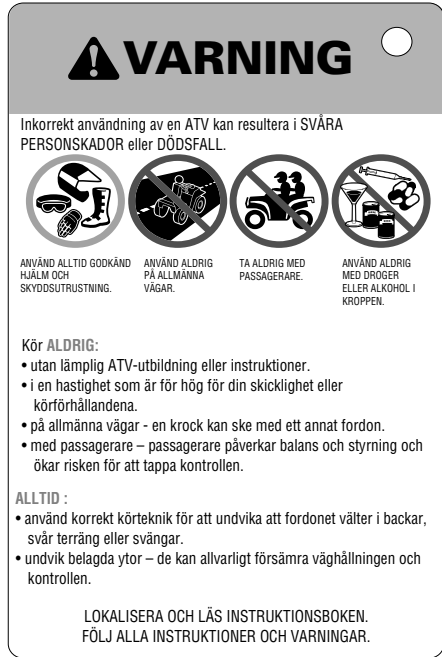
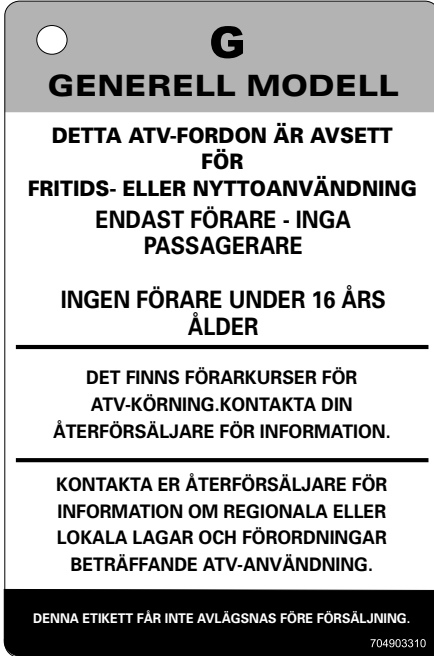

TYPISK - 1-UP-MODELLER

G

GENERELL MODELL

**DETTA ATV-FORDON ÄR AVSETT FÖR
FRITIDS- ELLER NYTTOANVÄNDNING**

**INGEN FÖRARE UNDER 16 ÅRS
ÅLDER**

**DET FINNS FÖRARKURSER FÖR
ATV-KÖRNING.
KONTAKTA DIN ÅTERFÖRSÄLJARE
FÖR INFORMATION.
TITTA PÅ SÄKERHETSVIDEON
FÖRST.**

**KONTAKTA ER ÅTERFÖRSÄLJARE
FÖR INFORMATION OM REGIONALA
ELLER LOKALA LAGAR OCH
FÖRORDNINGAR BETRÄFFANDE
ATV-ANVÄNDNING.**

Denna etikett får ej avlägsnas före försäljning.

! VARNING

Inkorrekt användning av ett ATV-fordon kan resultera i SVÅRA
PERSONSKADOR eller DÖDSFALL



ANVÄND ALLTID
GODKÄND HJÄLM
OCH
SKYDDSUSTRUSTNING - BÅDE
FÖRARE OCH
PASSAGERARE.



ANVÄND
ALDRIG PÅ
ALLMÄNNA
VÄGAR.



TA ALDRIG MED
MER ÄN 1
PASSAGERARE.



ANVÄND
ALDRIG MED
DROGER ELLER
ALKOHOL I
KROPPEN.

Kör ALDRIG:

- utan lämplig ATV-utbildning eller instruktioner.
- i en hastighet som är för hög för din skicklighet eller körförhållandena.
- på allmänna vägar - en krock kan ske med ett annat fordon.
- med en passagerare om passagerarsätet inte är ordentligt fastmonterad.

FÖRAREN MÅSTE ALLTID

- använda korrekt körteknik för att undvika att fordonet välter i backar, svår terräng eller svängar.
- undvik belagda ytor - de kan allvarligt försämra väghållningen och kontrollen.
- sänka hastigheten och vara extra försiktig vid körning med passagerare - låta passageraren stiga av om förhållandena kräver det.
- se till att passageraren läser och förstår denna dekal och dekalen om passagerarsäkerhet.
LOKALISERA OCH LAS INSTRUKTIONSBOKEN.
FÖLJ ALLA INSTRUKTIONER OCH VARNINGAR.

Denna etikett får ej avlägsnas före försäljning. 704903314

TYPISK - 2-UP-MODELLER

Säkerhetsdekaler

Läs och se till att du förstår alla säkerhetsdekaler på fordonet.

Dessa dekaler är fästa på fordonet och är till för förarens och omkringstående personers säkerhet.

Säkerhetsdekaler på fordonet är att betrakta som permanenta delar av fordonet.

Om de saknas eller är skadade kan de bytas utan extra kostnad. Kontakta en auktoriserad Can-Am Offroad-återförsäljare.

OBS:

Av den händelse att det finns skillnader mellan den här instruktionsboken och fordonet, ska säkerhetsdekaler på fordonet ha företräde över dekaler i det här dokumentet.

Allmän varningsdekal

⚠ VARNING!

Inkorrekt användning av ett ATV-fordon kan resultera i SVÅRA PERSONSKADOR eller DÖDSFALL



ANVÄND ALLTID
GODKÄND HJÄLM
OCH
SKYDDSUTRUSTNING.



ANVÄND ALDRIG
PÅ ALLMÄNNA
VÄGAR.



TA ALDRIG MED
PASSAGERARE.



ANVÄND ALDRIG
MED DROGER
ELLER ALKOHOL I
KROPPEN.

Kör **ALDRIG**:

- utan lämplig ATV-utbildning eller instruktioner.
- i för höga hastigheter för dina färdigheter eller förhållanden.
- på allmänna vägar - en krock kan ske med ett annat fordon.
- med passagerare – passagerare påverkar balans och styrning och ökar risken för att tappa kontrollen.

DU SKA **ALLTID**:

- använd korrekt körteknik för att undvika att fordonet välter i backar, svår terräng eller svängar.
- undvik belagda ytor – de kan allvarligt försämma väghållningen och kontrollen.

Läs och se till att du förstår alla säkerhetsdekalerna, ta fram och läs instruktionsboken, titta på säkerhetsvideon med hjälp av QR-kodlänken eller besök Can-Am-webbplatsen innan användning.

**LOKALISERA OCH LÄS INSTRUKTIONSBOKEN.
FÖLJ ALLA INSTRUKTIONER OCH VARNINGAR.**

Patent: www.brp.com/en/about-brp/patents.html



8010_SE

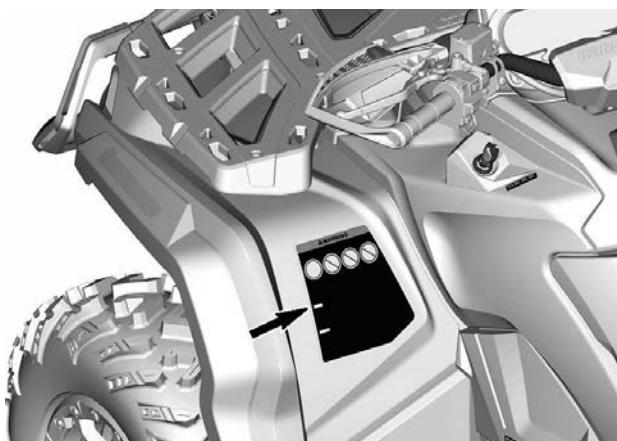

Passagerarvarningsdekal

⚠ VARNING



Åk **ALDRIG** som passagerare.

Passagerare kan göra att man tappar kontrollen och resultera i **ALLVARLIG PERSONSKADA** eller **DÖDSFALL**.



704906851_SE



Montering av handskfack – Varningsdekal

⚠ VARNING

Gör alltid följande innan du kör för att minska risken för allvarliga personskador:

- Installera handskfacket här.
- Se till att handskfacket är låst i läge.

INSTALLERA HANDSKFACKET

- Öppna handskfackets lock och vrid handtaget till olåst läge.
- Rikta in och för in handskfackets spärrsystem i fordonets "LINQ"-öppning.
- Vrid handtaget till låst läge.
- Stäng locket och kontrollera att handskfacket är i spärrat läge.



704906855

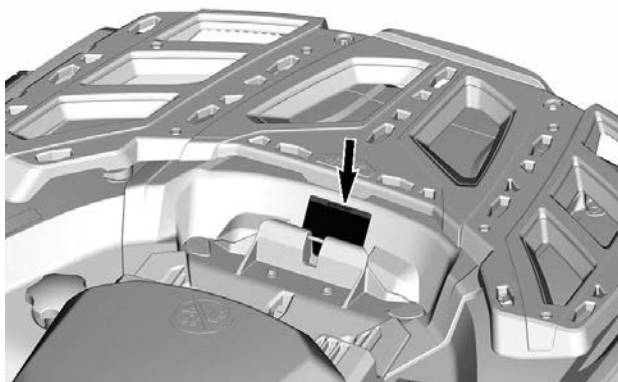

Däcktryck och maximal last - Varningsdekal

⚠ VARNING

Felaktiga däcktryck eller överbelastning kan orsaka förlorad kontroll över fordonet som kan leda till ALLVARLIGA PERSONSKADOR eller DÖD.

Bibehåll **ALLTID** rätt däcktryck så som visas.

Pumpa alltid däcken till max. däcktryck då fordonet är lastat.

Ha **ALDRIG** lägre däcktryck än minimum. Det skulle kunna få däckat att lossna från fälgen.

Överskrid **ALDRIG** fordonets lastkapacitet på 189 kg (417 lb), detta inkluderar förarens, lastens och tillbehörens vikt samt dragstångsvikt.

ATV med LAST och SLÄP

- Körning med last eller släp kan påverka fordonets stabilitet och köregenskaper. Lasten måste vara jämnt fördelad på bagageräckena.
- Vid körning med last eller släp:
 - Sänk hastigheten.
 - tillåt en längre stoppsträcka.

BELASTNING	DÄCKTRYCK, KALLT
UPP TILL 189 kg (189,15 kg)	FRAM MAX:48,3 kPa (7,0 psi) MIN:41,4 kPa (6,0 psi)
	BAK MAX:48,3 kPa (7,0 psi) MIN:41,4 kPa (6,0 psi)



704906848



Maxlast av räcken – Varningsdekal



! VARNING

- Ta **ALDRIG** passagerare på detta fordon.
- **MAXLAST BAK: 90 kg (200 lb)**, jämt fördelad.
(inklusive kultryckets vikt i förekommande fall).



704906857

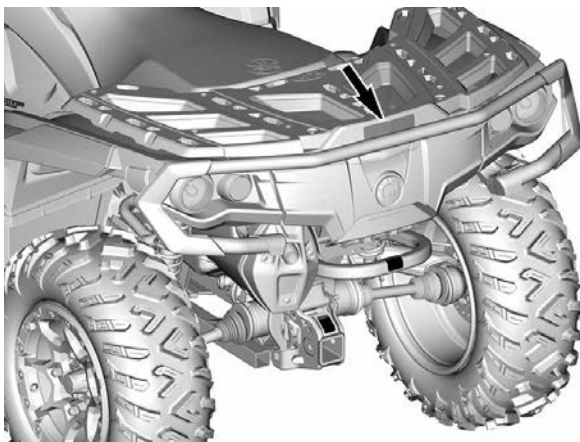

Rekommenderad ålder – varningsdekal



Ingen användning på vägen – Varningsdekal

⚠ VARNING!

Detta är ett terrängfordon som inte är avsett för bruk
på allmänna vägar.

704905680_SE

⚠ WARNING

This vehicle is an all terrain vehicle and is
not intended for use on public
roads.



Fordonsprestanda – Varningsdekal

VARNING

Bekanta dig med detta ATV-fordon; det kan överskrida prestandan för andra ATV du eventuellt har kört.

Detta är ett högprestanda-ATV-fordon, utformat för enbart terrängkörning. Oerfarna förare kan förbise riskerna och överraskas av det speciella sätt som denna ATV uppför sig på, i alla typer av terräng.

704905707_SE



Växlingsprocedur – Se piktogram

OBS

- Detta FORDON MÅSTE stanna innan växeln läggs i.
- Ansätt ALLTID fotbromsen för att växla från Parkering (P) och Neutral (N).

704905695_SE



Bogsering och kultryck - Varningsdekal

VARNING!

Felaktig lastning av släp kan orsaka förlorad kontroll över fordonet vilket kan leda till allvariga personskador och dödsfall.

- Maximal släpvningsvikt (obromsad eller tröghetsbromsad):
750 kg
- Maximal dragstångsvikt (obromsad eller tröghetsbromsad):
75 kg

7406_SE

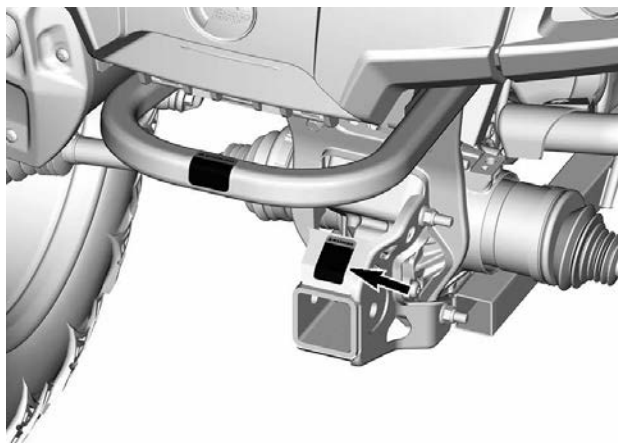

Dra last med räcken – Varningsdekal

! VARNING

Fäst **ALDRIG** något här eller i bagageräcket för att dra ett släp.

Detta kan orsaka att fordonet tippas över.

Använd **ALLTID** dragkroken eller bärgningskroken för att dra ett släp.

704905698_SE

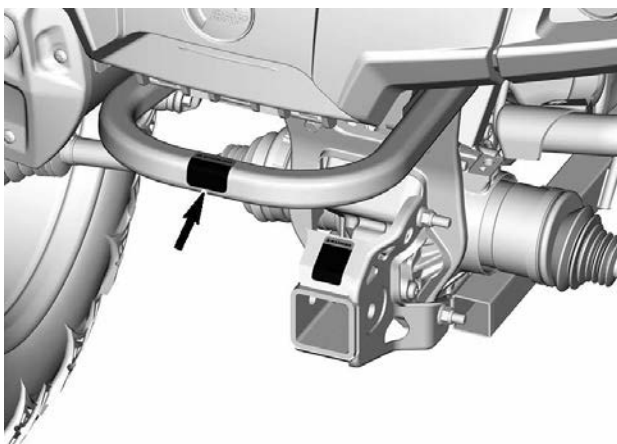

Varningsdekal – varm kylvätska

 **VARNING**

Öppna inte när den är VARM.



Möjlig brännskada – Varningspiktogram

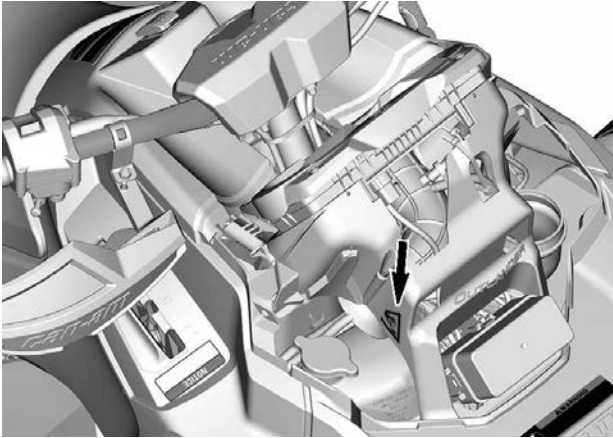

Efterlevnadshängetiketter

Kalifornien varning proposition 65

⚠️ WARNING: Användning, service och underhåll av offroad fordon kan utsätta dig för kemikalier som inkluderar motoravgaser, koloxid, ftalater och bly, som är kända av delstaten Kalifornien för att orsaka cancer och fosterskador eller andra skador på fortplantningssystemet.

För att minimera exponering, undvik att andas avgaser, tomgångskör inte motorn om det inte är nödvändigt, serva fordonet på en väl ventilerad plats och använd handskar eller tvätta händerna ofta när du servar ditt fordon.

För mer information, gå till
[www.p65warnings.ca.gov/
products/passenger-vehicle](http://www.p65warnings.ca.gov/products/passenger-vehicle)



704906872_SE

VIKTIGA DEKALER PÅ PRODUKTEN (LÄNDER UTOM KANADA OCH USA)

Läs och se till att du förstår alla säkerhetsdekalerna på fordonet.

Dessa dekalerna är fästa på fordonet för förarens, passagerarnas eller åskådarnas säkerhet.

Nedanstående dekalerna finns på fordonet och är att betrakta som permanenta delar av fordonet. De måste alltid vara rena och synliga. Om dekalerna saknas eller är skadade, måste de bytas. Säkerhetsdekalerna är kostnadsfria. Kontakta en auktoriserad Can-Am Offroad-återförsäljare.

När delar som har varningar på sig byts ut, se till att beställa (utan kostnad) de gällande säkerhetsvarningarna om de inte redan är installerade på reservdelen.

OBS:

Av den händelse att det finns skillnader mellan den här Instruktionsboken och fordonet, ska säkerhetsdekalerna på fordonet ha företräde över dekalerna i den här guiden.

Säkerhetspiktogram

Läs och se till att du förstår alla säkerhetsdekaleringar på fordonet.

Dessa dekaleringar är fästa på fordonet och är till för förarens och omkringstående personers säkerhet.

Dessa dekaleringar är fästa på fordonet och är till för förarens, passagerarens (2-UP) och omkringstående personers säkerhet.

Säkerhetsdekaleringarna på fordonet är att betrakta som permanenta delar av fordonet.

Om de saknas eller är skadade kan de bytas utan extra kostnad. Kontakta en auktoriserad Can-Am Offroad-återförsäljare.

OBS:

Av den händelse att det finns skillnader mellan den här instruktionsboken och fordonet, ska säkerhetsdekaleringarna på fordonet ha företräde över dekaleringarna i det här dokumentet.

Piktogram – allmän varning

⚠ VARNING

- Inkorrekt användning av en ATV kan resultera i SVÅRA PERSONSKADOR eller DÖDSFALL. Följ alla anvisningar och varningar.
- Använd alltid godkänd hjälm och skyddsutrustning.
- Bär alltid öronskydd.
- Läs instruktionsboken och titta på säkerhetsvideon.
- Får ej användas på allmän väg.
- Ta aldrig passagerare på ett 1-UP-fordon.
- Kör aldrig med droger eller alkohol i kroppen.

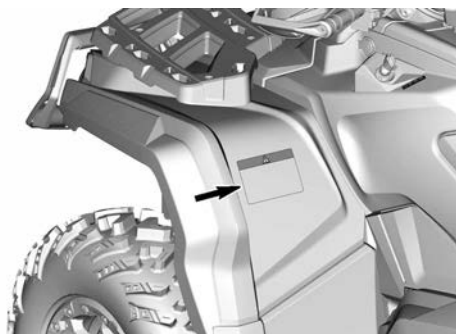

Piktogram – passagerarvarning

⚠ VARNING

- Läs instruktionsboken och titta på säkerhetsvideon. Inkorrekt användning av en ATV kan resultera i SVÅRA PERSONSKADOR eller DÖDSFALL.
- Ta ALDRIG passagerare på ett 1-UP-fordon.

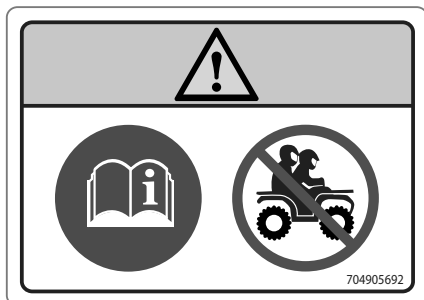

Däcktryck och maximal last – Varningspiktogram

 **VARNING**

- Läs instruktionsboken och titta på säkerhetsvideon. Inkorrekt användning av en ATV kan resultera i **SVÅRA PERSONSKADOR** eller **DÖDSFALL**.
- Bibehåll **ALLTID** rätt däcktryck så som visas. Felaktiga däcktryck eller överbelastning kan orsaka förlorad kontroll över fordonet som kan leda till **ALLVARLIGA PERSONSKADOR** eller **DÖD**.
- Överskrid **ALDRIG** lastkapaciteten på 189 kg (417 lb) vilket inbegriper förarens, lastens, tillbehörens och dragstångens vikt.
- Använd **ALLTID** dragkroken eller bärgningskroken för att dra ett släp.
- Överskrid **ALDRIG** den maximala dragstångsvikten på 750 kg (1 654 lb).
- Överskrid **ALDRIG** den maximala dragstångsvikten 75 kg (165 lb).

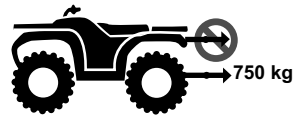
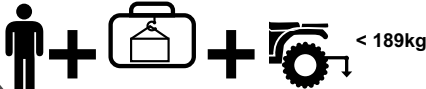

MAX: 48.3 kPa MAX: 48.3 kPa

MIN: 41.4 kPa MIN: 41.4 kPa



Maxlast av räcken – Varningspiktogram

⚠ VARNING

- Ta **ALDRIG** passagerare på detta fordon.
- **MAXLAST BAK: 90 kg (200 lb)**, jämt fördelad (inklusive dragstångsvikt, i tillämpliga fall).

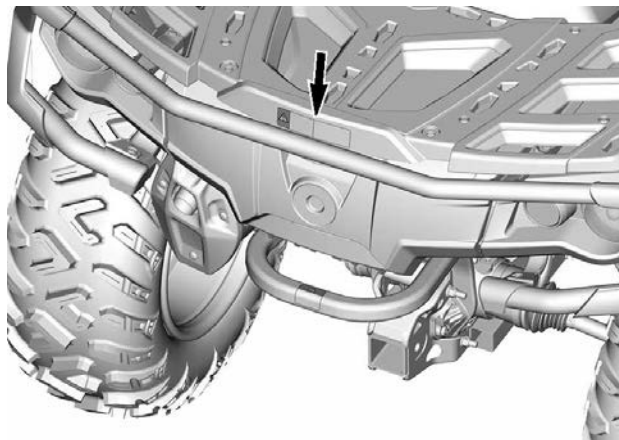
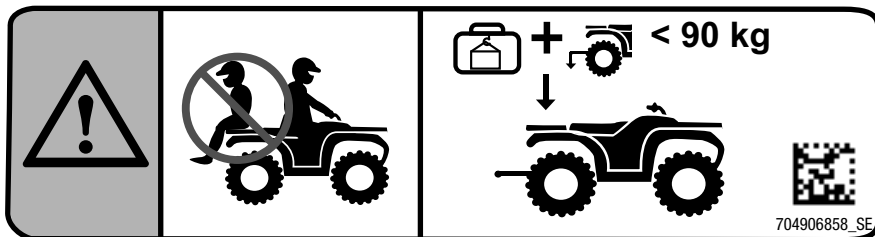

Montering av handskfack – Varningspiktogram

Endast 1000R-modeller

⚠ VARNING

1. Öppna handskfackets lock och vrid spärren till olåst läge.
 2. Passa in och för in handskfackets spärrsystem i fordonets "LINQ"-öppning.
 3. Vrid spärren till låst läge.
 4. Stäng locket och kontrollera att handskfacket är i spärrat läge.
- Läs instruktionsboken och titta på säkerhetsvideon. Inkorrekt användning av en ATV kan resultera i SVÅRA PERSONSKADOR eller DÖDSFALL.

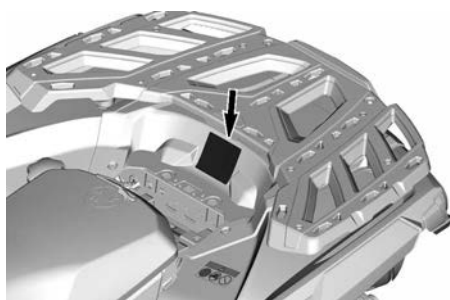
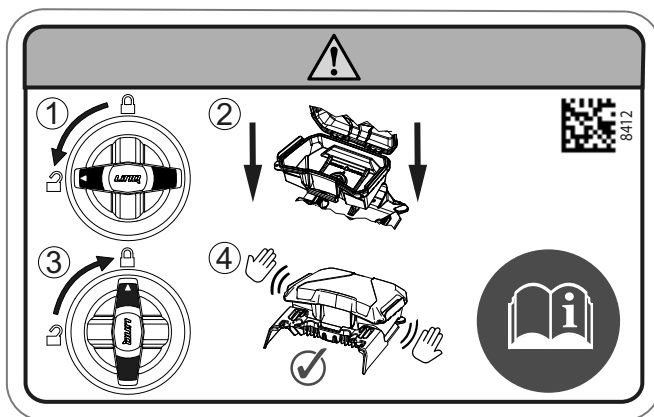

Rekommenderad ålder – Varningspiktogram

⚠ VARNING

Att köra denna ATV om du är under 16 ökar risken för **ALLVARLIGA PERSONSKADOR** och **DÖD** för föraren, och för både förare och passagerare på 2-UP-modeller.

Kör **ALDRIG** denna ATV om du är under 16.

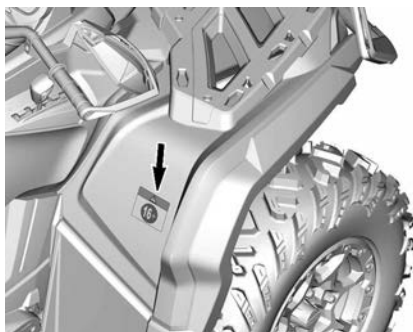
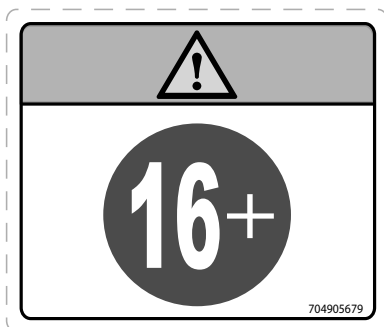

Växlingsprocedurer – Se piktogram

OBS

Detta fordon måste stanna innan växeln läggs i. Ansätt ALLTID fotbromsen för att växla från Parkering (P) och Neutral (N).

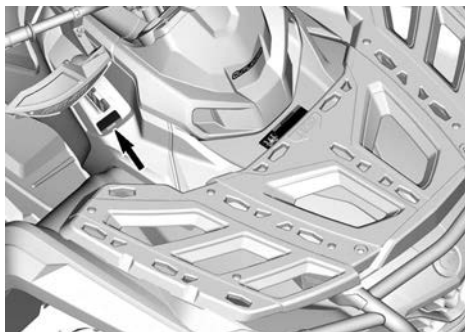
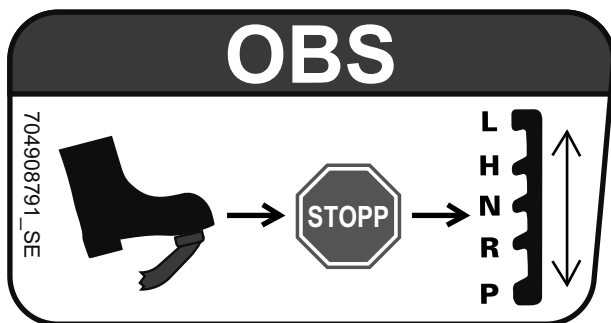

Dra last med räcken eller stötdämpare – Varningspiktogram

⚠ VARNING

Fäst **ALDRIG** något i stötdämparen eller i bagageräcket för att dra ett släp. Det kan få fordonet att välta.

Använd **ALLTID** dragkroken eller bärgningskroken för att dra ett släp.

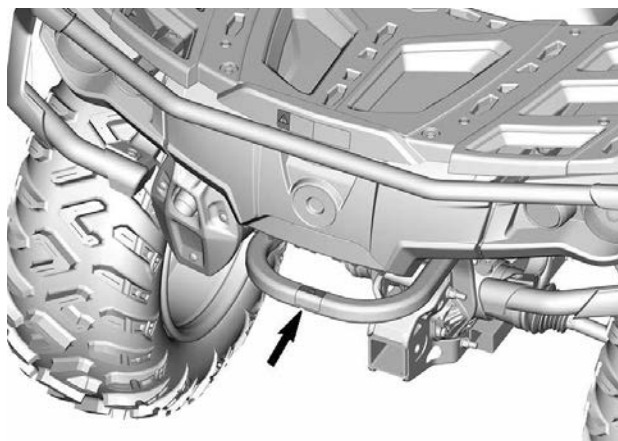

Varningsdekal – varm kylvätska

 **VARNING**

Öppna inte när den är VARM.



Möjlig brännskada – Varningspiktogram



RAPPORTERA SÄKERHETSDEFEKTER

I Kanada bör du omedelbart informera Transport Canada förutom att meddela Bombardier Recreational Products Inc. om du tror att ditt fordon har en defekt som skulle kunna leda till en krock eller orsaka personskador eller dödsfall.

Om Transport Canada får flera liknande klagomål kan de eventuellt genomföra en undersökning och om de finner att det finns en säkerhetsdefekt i en grupp fordon, kan de beordra att fordonen dras tillbaka och att ersättning utgår från tillverkaren. Transport Canada kan dock inte agera vid eventuella individuella problem som uppstår mellan dig och din återförsäljare eller Bombardier Recreational Products Inc.

För kontakt med Transport Canada:



819-994-3328 (området Gatineau-Ottawa eller internationellt)
Gratis: 1 800-333-0510 (i Kanada)



Transport Canada - ASFAD
330 Sparks Street
Ottawa, ON
K1A 0N5



<https://www.tc.gc.ca/recalls>

Den här sidan är avsiktligt tom

FORDONSINFORMATION

PRIMÄRA REGLAGE

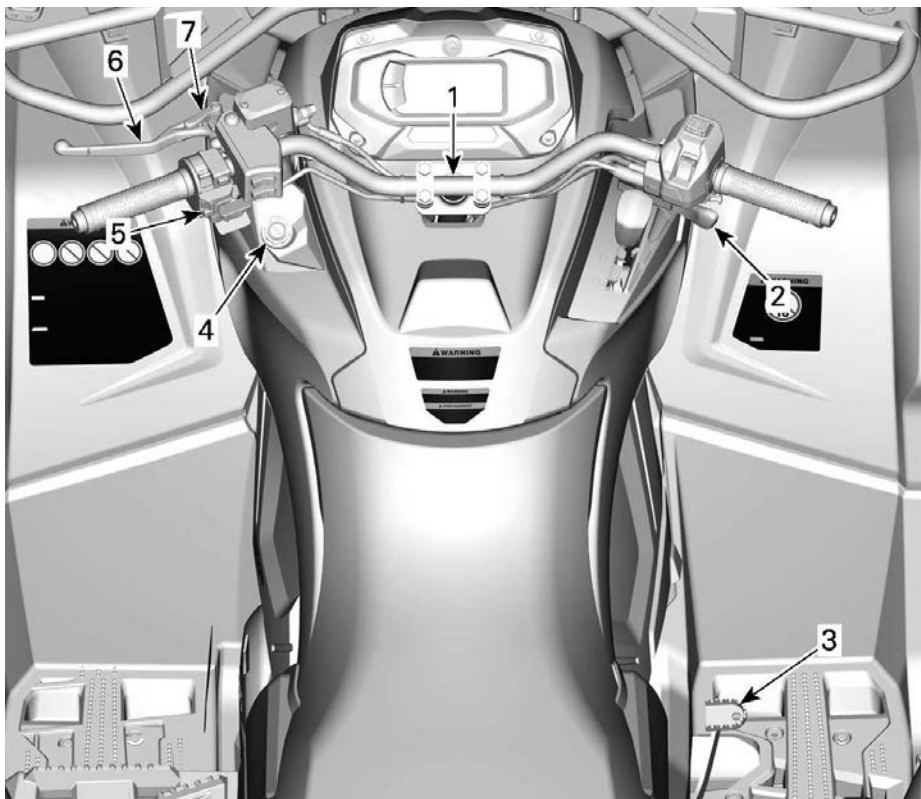

1. Styre
2. Gasreglage
3. Bromspedal
4. RF D.E.S.S.-lås eller tändningslås
5. Motorns stoppreglage
6. Bromshandtag
7. Parkeringsbromsreglage

När du läser instruktionsboken, kom då ihåg att:

WARNING!

Anger en potentiell risk som kan resultera i svåra personskador eller dödsfall om den inte undviks.

Styre

Med styrstängan styr du snöskotern.

När styrstängan roteras åt höger eller vänster vrids framhjulen i denna riktning för att styra fordonet.

⚠ VARNING

Att köra fort baklänges och att svänga samtidigt, kan resultera i förlust av stabiliteten och kontrollen.

Gasreglage

Gasreglaget är placerat på höger sida av styrstängan.

Gasreglaget reglerar motorvarvtalet.

Öka eller bibehåll fordonets hastighet genom att trycka på gasreglaget med höger tumme.

Minska fordonets hastighet genom att släppa gasreglaget.

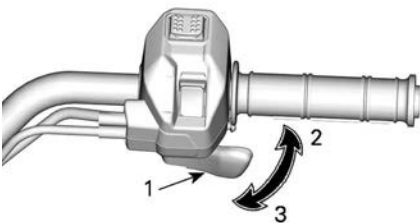

TYPBILD

1. Gasreglage
2. Accelerera
3. Sakta in

Bromshandtag

Parkeringsbromsspärren är placerad på vänster sida av styrstängan.

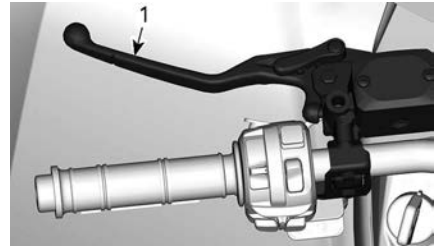

1. Bromshandtag

Med bromshandtaget får du fordonet att sakta ned eller stanna.

När du trycker in bromshandtaget, kopplar du i de främre och bakre bromsarna.



Bromskraften är proportionell till den kraft som utövas på bromshandtaget.

Parkeringsbromsspärr

Parkeringsbromsspärren är placerad på vänster sida av styrstängan.

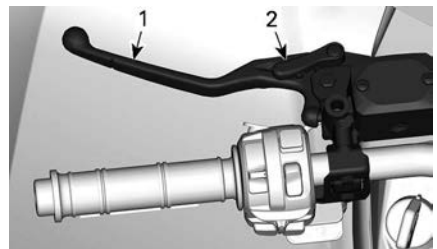

1. Bromshandtag
2. Parkeringsbromsspak

Koppla alltid in parkeringsbromsspärren när fordonet är parkerat.

Modeller utan ABS: Parkeringsbromsspärren håller bromsarna på

bak- och framhjulen för att förhindra att fordonet rör sig.

Modeller med ABS: Parkeringsbromsspärren håller bromsarna på framhjulen för att förhindra att fordonet rör sig.

⚠ VARNING

Använd alltid parkeringsbromsspärren och för växelreglaget till läget PARKERING när fordonet inte används.

Ansätt parkeringsbromsspärren som anvisad:

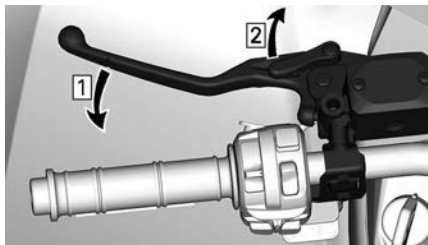

1. Ansätt bromsar
2. Lås bromsar

OBS:
Parkeringsbromsspaken kan ställas in på flera lägen.

OBS

Se till att fordonet står stadigt på plats när parkeringsbromsspaken används.

Tryck på bromshandtaget för att låsa

upp parkeringsbromsspärren. Den ska återgå till vilopositionen.

⚠ VARNING

Kontrollera att parkeringsbromsspärren är helt urkopplad innan du kör fordonet. Om du kör med parkeringsbromsspärren ANSATT kan det skada bromssystemet och orsaka förlust av bromsverkan och/eller brand.

Bromspedal

Bromspedalen är placerad på fotstödet på höger sida.



1. Bromspedal

När du trycker ned bromspedalen bromsar du med den bakre bromsen.

När du släpper bromspedalen ska den återgå till det ursprungliga läget.

Bromskraften är proportionell till den kraft som utövas på bromspedalen.

OBS:

Bromsen har även en viss påverkan på framhjulen via drivlinan när 4-hjulsdriftläget är valt.

Om bromshandtaget skulle sluta fungera, kan du aktivera den bakre bromsen genom att trycka på bromspedalen.

Motorns stoppreglage

Detta reglage kan användas till att stänga av motorn och som nödstoppreglage.

Stäng av motorn genom att släppa gasreglaget helt och sedan ställa motorns stoppreglage i STOP-läget.

Även om motorn kan stängas av genom att vrida tändningsnyckeln till AV eller genom att ta bort D.E.S.S.-nyckeln, rekommenderar vi att motorn stängs av genom att ställa motorns stoppreglage i STOP-läget.

Flerfunktionsreglage utan hastighetsbegränsare

Motorns stoppreglage är placerat mitt på multifunktionsomkopplaren.

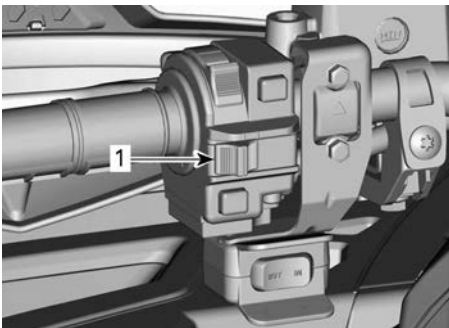

1. Motorns stoppreglage

Flerfunktionsreglage med hastighetsbegränsare

Motorns stoppreglage är placerat längst ner på flerfunktionsreglaget.

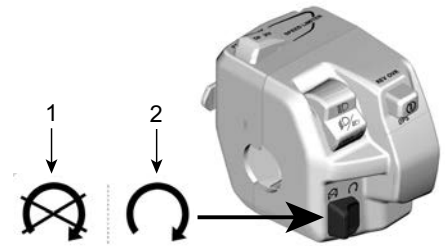

1. Stopp
2. Kör

Tändningslås och nycklar

Tändningslåset finns på vänster sida av mittpanelen nedanför styrstängan.

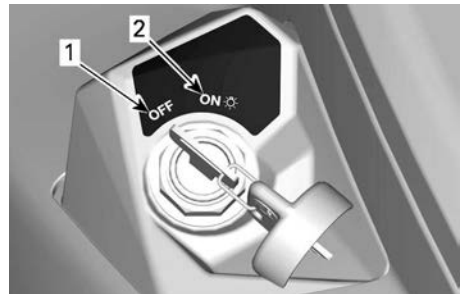

TÄNDNINGSLÅSETS LÄGEN

1. AV
2. PÅ med ljus

AV

Nyckeln kan sättas i och tas ur endast i det här läget.

I läget AV är fordonets elsystem urkopplat.

Motorn stängs av genom att tändningsnyckeln vrids till läget AV.

Det går visserligen att stänga av motorn genom att vrida tändningsnyckeln till AV, men vi rekommenderar att motorn stängs av genom att föra motorns stoppreglage till STOP-läget.

När du vrider nyckeln till AV tar det några sekunder innan fordonets elsystem stängs av.

På med ljus

Med nyckeln i det här läget är fordonets elsystem inkopplat.

Mätaren aktiveras.

Fordonsbelysningen kopplas på.

Motorn kan startas.

Tändningsnyckel av basmodell

Fordonet levereras med två tändningsnycklar av basmodell.

RF D.E.S.S. Nyckel och lås

D.E.S.S. nyckel

Dessa nycklar innehåller en elektronisk krets som ger varje nyckel ett unikt elektroniskt serienummer.

D. E. S. S.-systemet avläser nyckelkoden och gör det möjligt att starta motorn med nycklar som systemet känner igen.

Fordonet kan användas med 2 olika typer av nyckelprogrammering:

- Normal
- Prestanda

Kontakta din auktoriserade Can-Am Off-road-återförsäljare för fullständig information.

Fordonet levereras med en prestandanyckel.

OBS:

Ytterligare nycklar finns tillgängliga från din återförsäljare som tillbehör.

⚠ VARNING

Rullningar, vältningar, kollisioner och förlust av kontrollen över fordonet, med svåra skador eller död som följd, kan inträffa med såväl prestandanyckeln eller nyckel av basmodell. Användning av normal nyckel ersätter inte behovet av att som förare vara väl förberedd, följa reglerna och köra försiktigt.

Prestandanyckel

Prestandanyckeln ger föraren tillgång till motorns fullständiga vridmoment och fordonets topphastighet.

Det kan vara praktiskt för förare som föredrar snabbare gasrespons och miljöer där full hastighet och acceleration är lämpliga.

En förare kan till exempel föredra prestandanyckeln på breda, öppna och raka spår och banor.

Normal nyckel

Den normala nyckeln begränsar acceleration och fordonshastighet till 70 km/h (43 MPH).

⚠ VARNING

Vid brant nedförskörning kan det hända att motorvarvtalsbegränsningen inte hindrar fordonet från att accelerera över denna hastighet.

Den här nyckeln kan vara praktisk för förare som föredrar mer gradvis acceleration eller i miljöer där full hastighet och acceleration inte är önskvärda.

En förare kan till exempel föredra en normal nyckel i ett smalt spår med mycket kurvor.

D.E.S.S. flexibilitet

D. E. S. S.-systemet på fordonet kan programmeras av din auktoriserade

Can-Am Off-road-återförsäljare så att det accepterar upp till 8 olika nycklar.

Om du har fler än ett D.E.S.S.-utrustat Can-Am-fordon kan vart och ett av dem programmeras av en auktoriserad Can-Am Off-road-återförsäljare för att acceptera det andra fordonets D.E.S.S.-nycklar.

SEKUNDÄRA REGLAGE

Vissa funktioner gäller kanske inte din modell eller kan vara tillval.

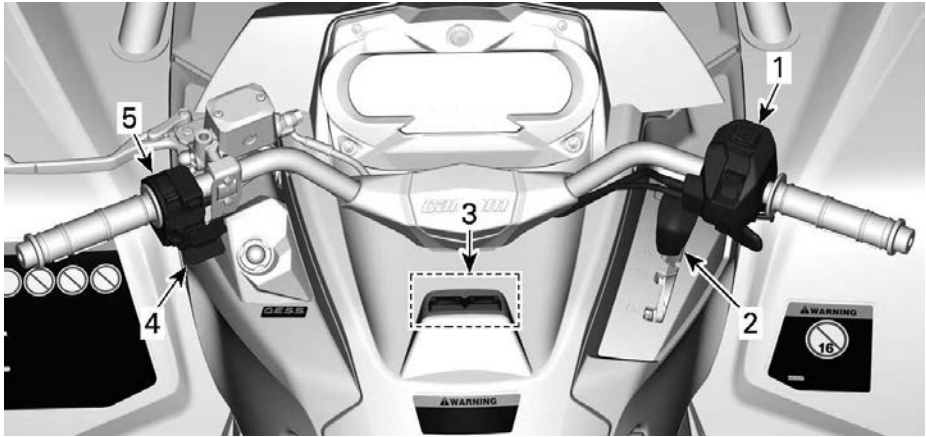

1. Gasreglagets styrhus
2. Växelnippel
3. Tripp- och menyreglage
4. Vinschreglage
5. Flerfunktionsreglage

När du läser instruktionsboken, kom då ihåg att:

WARNING!

Anger en potentiell risk som kan resultera i svåra personskador eller dödsfall om den inte undviks.

Gasreglagets styrhus

Elektronisk gasspjällstyrning (ETC)

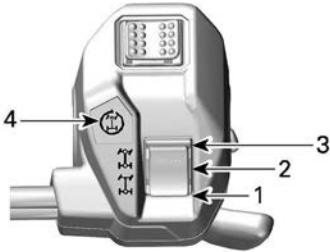

1. 2-hjulsdriftläge (2WD)
2. 4-hjulsdriftläge (4WD)
3. 4WDLock-läge
4. 4WDLock-kontrollampa

Ändra dragläge

Innan du ändrar i 2-hjulsdrift eller i 4-hjulsdriftlägen:

1. Stanna fordonet helt.
2. Låt motorn gå på tomgång.
3. Välj önskat läge.

OBS

Mekaniska skador kan uppstå om 2/4-hjulsdriftväljaren används medan fordonet är i gång.

Modeller med 4WDLock-läge

För att koppla in eller koppla ur 4WDLock-läget:

1. Se till att 4-hjulsdriftläget är valt.
2. Minska hastigheten till under 30 km/h (20 MPH).
3. Lätta på gaspådraget.
4. Tryck väljaren helt uppåt.
5. För att koppla ur 4WDLock-läget, tryck väljaren uppåt igen.

När 4WDLock är aktiverat kommer signalen på gasreglagets styrhus och ikonen på den digitala displayen att slås på och ett pipjud hörs.

OBS:

Om kontrollampen blinkar och sedan slocknar, bekräftas inte begäran. Minska hastigheten under 30 km/h (20 MPH), släpp gasreglaget och försök igen.

2-hjulsdriftläge

I detta läge överförs motoreffekten endast genom bakhjulen.

För att koppla in 2-hjulsdriftläget, tryck in väljaren **NED**.



4-hjulsdriftläget (4WD)

Motorkraften fördelas av både fram- och bakhjulen.

Överföringen mellan framhjulen görs beroende på däckgreppet med hjälp av Visco-Lok-systemet

För att aktivera 4-hjulsdriftläget, flytta väljaren i **mitten**.



4WDLock-läge

⚠ VARNING

Plötsligt ändrad manöver kan kontrollen över fordonet förloras eller skadas.

Tillämpa aldrig 4WDLock-läget innan du tar dig in i en kurva eller under själva kurvan.

Fordonets beteende ändras när 4WDLock-läget är aktiverat.

Vändradien ökar också.

Det här läget är konstruerat för att låsa den främre differentialen, vilket ger mer dragkraft för att frigöra fordonet ur en situation (t.ex. fordon som fastnat i lera eller andra mjuka terrängar).

Motorkraften fördelas sedan lika på alla fyra hjul.

I 4WDLock-läge begränsar en hastighetsbegränsare fordonets hastighet till 40 km/h (25 MPH). Se *multifunktionella omkopplaren* för att få mer information om hur man upphäver denna begränsning.

Körlägesväljare

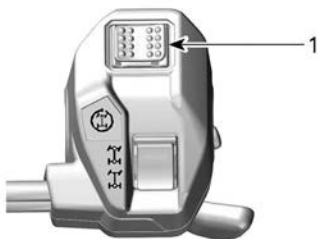

1. Körlägesväljare

Körlägesväljaren är placerad ovanpå gasreglagets styrhus.

Två särskilda lägen kan väljas:

- ECO eller ARBETE
- SPORT

Det valda läget indikeras i lägesvisningen på mätaren.

När SPORT-läget är aktiverat hörs också ett pip.

ECO- eller ARBETE-läge

ECO- eller ARBETE-läget ger en jämnare gasreglagerespons och är begränsad till en maxhastighet på 70 km/h (43 MPH).

För att aktivera ECO- eller ARBETE--läge, vrid väljaren åt vänster.

Vrid till HÖGER för att inaktivera.

SPORT-läge

SPORT-läget ger snabbare gasrespons.

Detta läge kan aktiveras med alla typer av nycklar och ger maximal effekt med den nyckel som används.

För att aktivera SPORT-läge, vrid väljaren åt HÖGER.

Vrid till VÄNSTER för att inaktivera.

OBS: På modellerna 850, 1000 och 1000R, inaktiveras SPORT-läget automatiskt efter fullständig avstängning av den digitala displayen.

Körlägesväljare



1. Körlägesväljare

Körlägesväljaren är placerad ovanpå gasreglagets styrhus.

2-lägen kan specifikt väljas:

- ECO eller Arbete
- SPORT

Det valda läget indikeras i lägesvisningen på mätaren.

När SPORT-läget är aktiverat hörs också ett pipjud.

Läget ECO eller ARBETE

ECO-läget ger en smidigare respons från gasreglage och är begränsad till en max hastighet på 70 km/h (43 MPH).

När du vill aktivera läget SPORT eller ARBETE ska du bläddra med väljaren till VÄNSTER.

Bläddra till HÖGER för att inaktivera.

SPORT-läge

SPORT-läget ger snabbare gasrespons.

Detta läge kan aktiveras med alla typer av nycklar och ger maximal effekt med den nyckel som används.

För att aktivera SPORT-läge ska du bläddra med väljaren till höger.

Bläddra till VÄNSTER för att inaktivera.

OBS: På modellerna 850, 1000 och 1000R, inaktiveras SPORT-läget automatiskt efter fullständig avstängning av den digitala skärmen.

iEB-väljare (intelligent motorbromsning) (i förekommande fall)

iEB låter användaren justera nivån av

motorbromsning före eller under en färd.

⚠ VARNING

Motorbromsnivån kommer att påverka fartminskningen när gasreglaget släpps. Det rekommenderas att inte ändra iEB-inställningen medan du utför vissa åtgärder. Dessa åtgärder inkluderar, men är inte begränsade, till följande: inbromsning, kurvtagning eller nedstigning. Var redo att använda bromsen för att minska hastigheten vid behov.

iEB-väljaren är placerad på baksidan av gasreglagets hus.

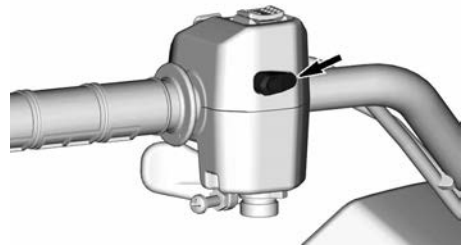

Tre (3) nivåer kan ställas in och valt läge indikeras i lägesvisningen på mätaren.

Läge	Beskrivning	Visat meddelande
Läge 1	Maximal motorbromsning	IEB MAX
Läge 2	Normal motorbromsning	IEB MED
Läge 3	Låg motorbromsning	IEB MIN

Använd väljaren för att ändra iEB-nivå eller visa vald nivå på mätaren.

- **Kort tryckning (mindre än 0,5 sekunder):** Aktuell iEB-nivå visas på mätaren.
- **Lång tryckning (mer än 1 sekund):** Val av nästa nivå.

Nivåändringen går från MAX till MIN vid varje lång tryckning och återgår till MAX efter MIN.

När nivån har ändrats visas den valda nivån på mätaren.

När MAX-nivån är vald och gasreglaget släpps upp, saktar fordonet märkbart in med motorbromsning, vilket medger minskad användning av bromshandtaget.

När MIN-nivån är vald krävs mer användning av bromshandtaget för att sakta ned eller stanna fordonet.

Senast valda nivå aktiveras automatiskt när fordonet startas om igen.

Växelspak

Växelreglaget är placerat på höger sida av fordonet nära rattstängan.



VÄXELREGLAGETS PLACERING

Växelreglaget används för att byta växel.

Växelreglaget har 5 positioner:

Växelregelgets positioner	
Position	Förarutrustning
P	Parkering
R	Backväxel
N	Neutral
H	Hög växel (framåt)
L	Låg växel (framåt)



VÄXLING

Fordonet måste stannas och bromsarna ansättas innan växling.

OBS

Denna växellåda är inte utformad för växling medan fordonet är i rörelse.

Parkering

I parkeringsläget är växellådan låst, vilket gör att fordonet inte kan förflytta sig.

⚠ VARNING

Lägg alltid i PARKERING (P) när fordonet inte används. Fordonet kan rulla iväg om växelseglet inte är i läget P (PARKERING).

Backväxel

Detta läge gör att du kan backa fordonet.

OBS:

Vid backning är fordonets varvtal' begränsat, vilket begränsar backningshastigheten.

⚠ VARNING

Vid backning i nedförslut kan gravitationen öka fordonshastigheten över backningens inställda hastighetsbegränsning.

Neutral

I neutralläget är växellådan urkopplad.

⚠ VARNING

Lägg alltid i PARKERING (P) när fordonet inte används. Fordonet kan rulla iväg om växelsreglaget är i läget N (NEUTRAL).

Hög växel (framåt)

Med detta läge väljs det höga hastighetsområdet för växellådan. Detta är läget för normal körhastighet. Med denna växel kan fordonet uppnå maximal hastighet.

Låg växel (framåt)

Med detta läge väljs det låga hastighetsområdet för växellådan. Det gör att fordonet kan förflytta sig långsamt framåt med maximal drivkraft.

OBS

Använd låg växel vid körning med släp, frakt av tung last, körning över hinder och uppförs- och nedförskörning.

Tripp-/menyreglage (i förekommande fall)

Detta reglage används för att navigera i den 7,6" digitala displayen.

**Vinschreglage**

Vinschreglaget kan finnas under flerfunktionsreglaget.

**Signalhornsknapp**

Endast för fordon som säljs i Finland

Signalhornsknappen sitter under vänstra flerfunktionsreglaget.

Tryck på signalhornsknappen för att aktivera signalhornet.



UTRUSTNING

När du läser instruktionsboken, kom då ihåg att:

VARNING!

Anger en potentiell risk som kan resultera i svåra personskador eller dödsfall om den inte undviks.

Förarsäte

Sätet är konstruerat för endast en förare.

VARNING

Låt aldrig någon följa med som passagerare på detta fordon.

Ta bort sätet

1. Tryck sätesspärren uppåt. Denna spärr är placerad under sätets bakre del.



1. Sätesspärr

2. Dra sätet uppåt och sedan bakåt.
3. Fortsätt att lyfta tills du kan frigöra den främre spärren och därefter helt ta bort sätet.

Montering av sätet

1. Placera sätets främre spärrar i stålfästena i ramen.
2. När sätet är på plats, tryck det bestämt nedåt för att låsa det.

OBS:

Ett tydligt snäpp ska kännas. Kontrollera att sätet är ordentligt spärrat genom att dra i det en extra gång.

VARNING

Kontrollera att förarsätet är ordentligt spärrat genom att dra det bakåt och uppåt flera gånger.

Handskfack (i förekommande fall)

VARNING

Kör aldrig fordonet utan installerat handskfack.
Låt aldrig passagerare sitta på handskfacket.

Handskfacket finns bakom förarsätet.



TYPBILD

1. Handskfack

Demontera handskfacket

1. Lås upp spärren på varje sida av handskfacket och öppna locket.
2. Vrid spärren moturs för att låsa upp.

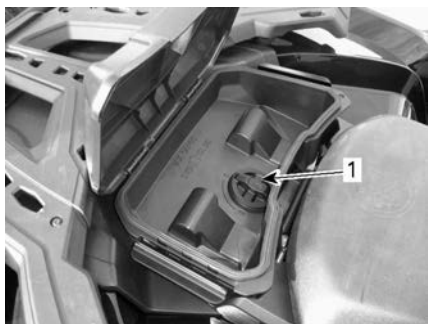

TYPBILD

1. Spärr

3. Avlägsna handskfacket.

Montera handskfacket

1. Öppna handskfackets lock och vrid handtaget till olåst läge.
2. Passa in och för in handskfackets spärrsystem i fordonets "LINQ"-öppning.

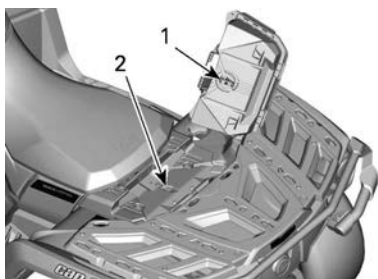

1. Spärr till handskfack
2. "LINQ"-öppning

3. Vrid handtaget till låst läge.

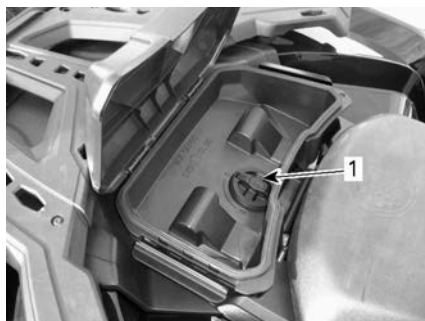

TYPBILD

1. Spärr

4. Stäng locket och kontrollera att handskfacket är i spärrat läge.

Fotstöd

Förarens fotstöd är placerade på höger och vänster sida av fordonet.

1-UP-modeller



1. Förarens vänstra fotstöd

VARNING

Föraren måste hela tiden ha båda fötterna på fotpinnarna vid användning av fordonet.

2-UP-modeller

Passagerarens fotstöd är placerade på höger och vänster sida av fordonet, bakom förarens fotstöd.

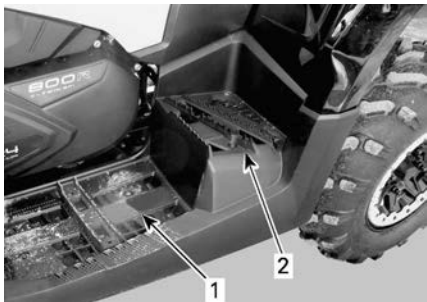

1. Förarens vänstra fotstöd
2. Passagerarens vänstra fotstöd

⚠ VARNING

Passageraren måste hela tiden ha båda fötterna på fotstöden vid användning av fordonet.

Fotstöd för gyttekörning

Endast 1000R-modeller

Fotstöd för gyttekörning sitter bakom fotpinnarna.

De ger extra stöd åt föraren vid körning i gytjig terräng.

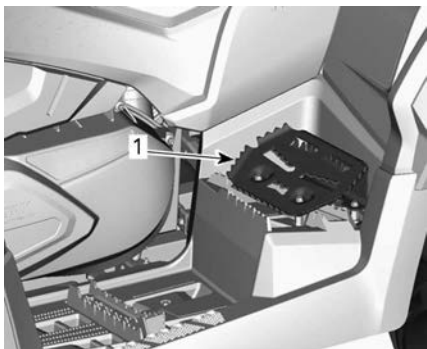

1. Fotstöd för gyttekörning

12 volts eluttag

Smidigt för en handhållen ficklampa eller annan portabel utrustning.

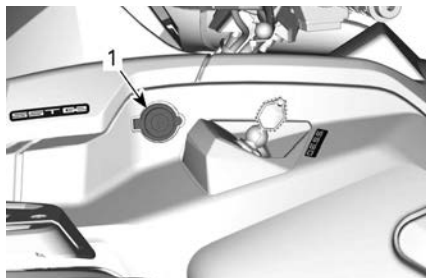

1. 12 V-ström uttag

Ta bort skyddslocket för att använda. Återinstallera alltid efter användning, för att skydda mot väderlek.

Bakre förvaringsutrymme

Praktiskt utrymme för personliga föremål.



1. Lock till bakre förvaringsutrymme

⚠ VARNING

Sätt alltid växelreglaget i läget **PARKERING** innan du öppnar locket.

Lämna aldrig tunga eller lösa föremål som kan gå sönder i förvaringsutrymmet. Spärra alltid locket före körning.

Öppna det bakre förvaringsutrymmet.

1. Lossa spärren till locket och lyft ned det försiktigt.



1. Spärr till bakre förvaringsutrymme

Stäng det bakre förvaringsutrymmet

1. Lyft försiktigt upp locket och skjut in det tills spärren låses med två klick, vilket säkerställer att tätningen är komprimerad.

Bagageräcken

⚠ VARNING

- Kör aldrig passagerare på en lasthylla
- Lasten får aldrig komma i vägen för förarens synfält, eller påverka hans förmåga att styra fordonet ordentligt.
- Överbelasta inte fordonet.
- Se till att alltid säkra lasten ordentlig och att denna inte sticker utanför räckena.

Se alltid *Maximal belastning på lasträcken* - Varningsetikett för rekommendationer av lastvikt.

X xc-modeller

Ingen belastning är tillåten på främre lasträcket för denna modell.

Bakre lasträcket är bekvämt för att ta med utrustning eller annan last. Den får aldrig användas för att köra passagerare.

Alla andra modeller

Bagageräcken är praktiska för att transportera utrustning och annan last. De får aldrig användas för att bära passagerare.



FRÄMRE LASTRÄCKE



BAKRE BAGAGERÄCKE

Mätarstöd

Demontering av stödvindruta

Lyft bakre delen av mätarstödet och tryck den framåt.

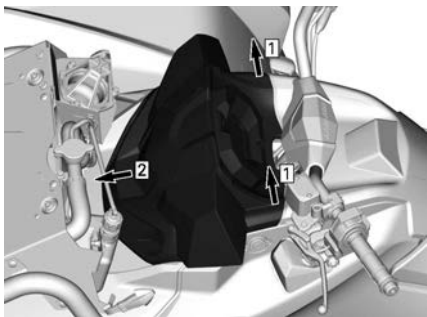

Montering av stödvindruta

Skjut mätarstödet bakåt för att haka i de främre spärrarna.

Skjut bakre delen av mätarstödet för att spärra den.

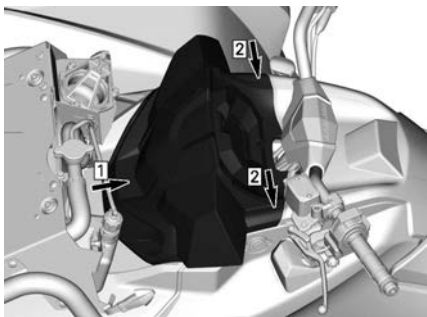

Kylarkåpa

Kylarskåpa, demontering

1. Haka loss gummistropparna på båda sidor.
2. Lyft bakkåpan och dra sedan bakåt

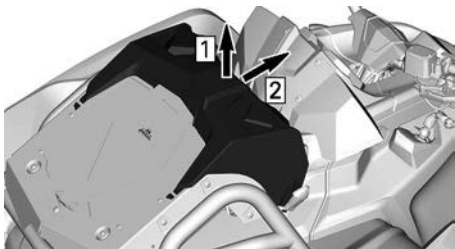

1. Lyft
2. Dra bakåt

Montera kylarkåpan

1. För in kylarkåpan fliker i skyddsöppningarna.

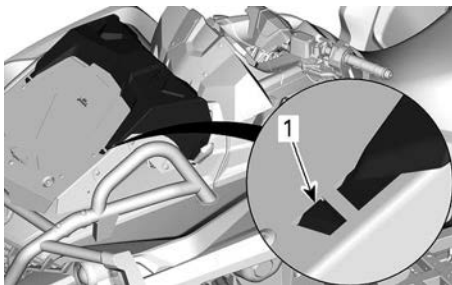

1. Låsfläk
2. Fäst kåpan med de två gummisspärarna (en på vardera sidan).

Verktygssats

Verktygssatsen finns under sätet. Den innehåller verktyg för grundunderhåll.

Vinsch (om sådan finns)

⚠ VARNING

För att undvika allvarlig skada eller dödsfall eller betydande komponentsskador.

- Använd aldrig vinschvajern/-linan för att hålla kvar ett fordon under körning med släp.
- Kör aldrig med vinschvajern/-linan fäst till en last eller ett annat fordon.
- Använd endast vinschen för att hjälpa ett fordon som sitter fast (snö, lera osv.).
- Se alltid vinschtillverkarens instruktioner innan du drar laster.

Vinschen kan aktiveras med vinschreglaget eller med fjärreglaget (sålls separat).

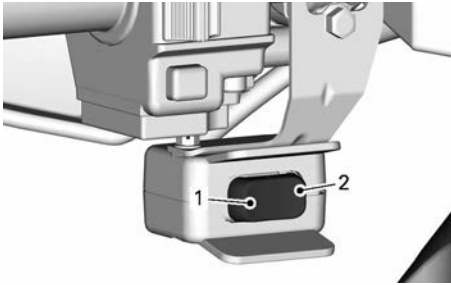

1. UT
2. IN

Linstyrningsrullar används för att skydda fordonet mot skador och föra vinschlinan tillbaka in i vinschen.

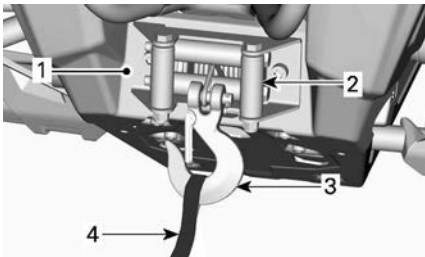

1. Vinsch
2. Linstyrningsrullar
3. Vinschkrok
4. Krokrem

OBS:

Att använda vinschen intensivt under en längre tid kan leda till att batteriet laddas ur.

Följande tips kommer att hjälpa till att minska risken för att ladda ur batteriet:

Linda av för hand: Lås upp kabeln med hjälp av handtaget och dra sedan i krokremmen för att linda av.

Det rekommenderas att låta fordonet vara igång när vinschen används. Stoppa inte fordonet omedelbart efter användning av vinschen för att batteriet skall kunna laddas upp.

Det rekommenderas också, när vinschen används under mer än 30

sekunder, att öka motorns RPM i intervallet av 3 000 RPM för att öka laddningsströmmen till batteriet.

OBS

Se till att fordonet är i NEUTRAL (N) innan motorns RPM ökas.

För mer information om vinschen, se vinschtillverkarens instruktion, som medföljer detta fordon.

Bärgningskrok

Praktisk krok som kan användas vid bärgning av en ATV.

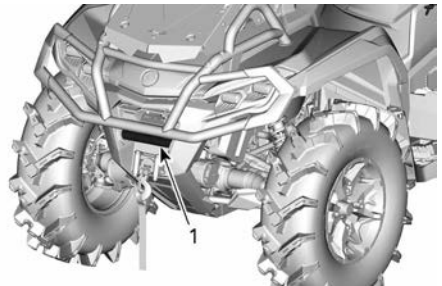

1. Främre bogserkrok

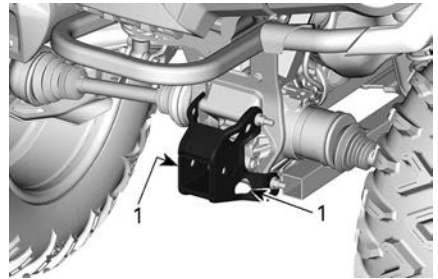

1. Bärgningskrok

Dragkrok

Praktisk krok där du kan installera en kula för ett släp eller annan utrustning. Installera en kula av korrekt storlek enligt släptillverkarens rekommendation. Se avsnittet *Bogsera last och kulvikt - Varningsetiketter* för rekommendationer gällande lastbärning och bogsering.

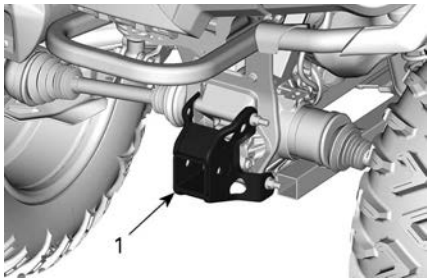

TYPBILD

1. Dragkrok

⚠ VARNING

Installera en kula av korrekt storlek som matchar den utrustning som fordonet ska dra.

OBS:

Följ tillverkarens anvisningar för korrekt kopplingsförfarande.

Skyddsplattor på underredet

Aluminiumplattor som ger skydd på underredet och bärmarna

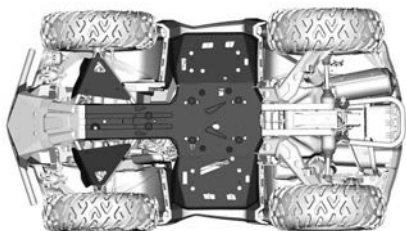

4,5" DIGITAL DISPLAY

Flerfunktionsdisplay

Nedre display

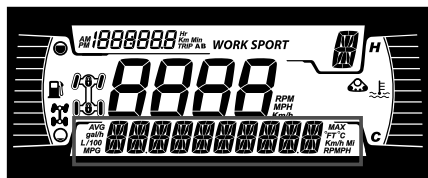

Kan visa följande:

- RPM
- Hastighet
- Motortemperatur
- Batterispänning
- Inställningar
- Meddelanden

Använd den NEDRE knappen (MENU) för att ändra den information som visas.

Hastighetsdisplayen visar maxhastigheten och genomsnittlig hastighet.



1. Övre knapp
2. Nedre knapp

Vänster sidodisplay

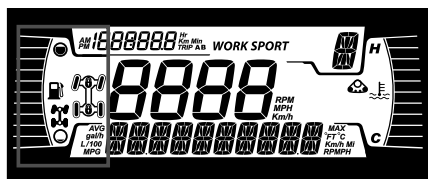

I vänster sidodisplay ingår:

- Bränslenivåindikator

- 2X4/4X4-indikator
- Spärr av främre differential –
- Visco-4Lok-ikon

Ikön	Beskrivning
	2x4-ikon
	4X4-ikon (utom länder i Europeiska gemenskapen)
	4X4-ikon för Europeiska gemenskapen
	Spärr av främre differential – Visco-4Lok-ikon

Höger sidodisplay

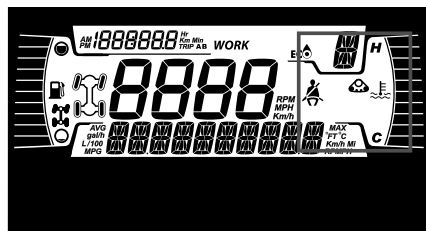

I höger sidodisplay ingår:

- Motortemperatur
- Larvbandssats aktiverad

Om en bandsats finns installerad, visas ett meddelande i den nedre displayen.

Mittdisplay

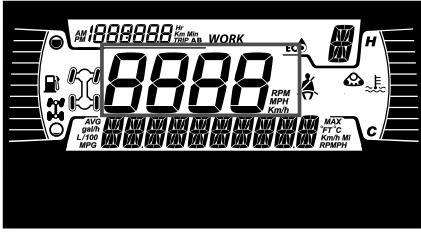

Visar fordonets hastighet i km/h eller MPH.

Växellägesdisplay

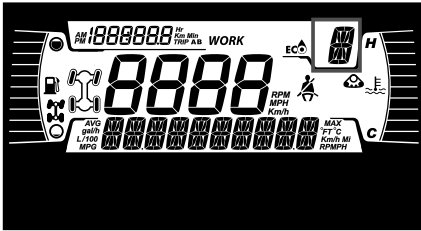

Displayen visar växelläget:

- P (parkering)
- R (back)
- N (neutral)
- H (högväxel)
- L (lägväxel)
- - (ogiltigt växelintervall)

Lägesdisplay



Lägesdisplayen visar valt funktionsläge:

- SPORT
- ECO eller ARBETE

Trippdisplay

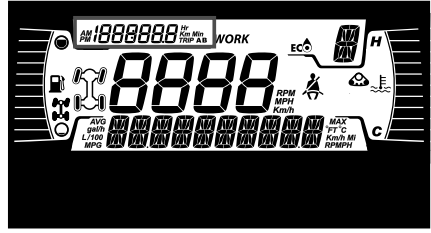

Displayen visar trippinformation:

- Kumulativ distansmätare
- Tripp A
- Tripp B
- Fordonets timräknare.
- Klocka

Använd den ÖVRE knappen för att ändra den visade informationen.

Håll in den ÖVRE knappen för att återställa trippmätare A/B.

Indikatorlampor

Varnings- och kontrollampor

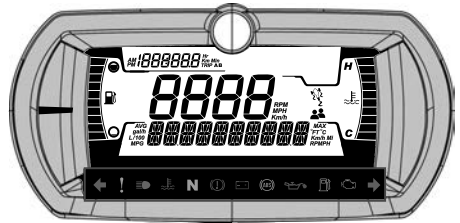

VARNING och bakljus	
↔	GRÖN – blinkers (endast kategori T-modeller)
	Blinkade varningslampa (om sådan finns) - Alla främre och bakre riktningvisare blinkar
!	ORANGE - Fordonsfel

VARNING och bakljus	
	BLÅ - HELLJUS
	RÖD - Motortemperaturen är för hög.
	GRÖN - Neutralläge
	RÖD - Parkeringsbromsen är ansatt eller så är det fel på bromssystemet.
	RÖD - För låg batterispänning eller problem med elsystemet
	ORANGE - Fel på ABS-systemet (endast kategori T-modeller)
	RÖD - lågt oljetryck Normalt PÅ när motorn är AVSTÅNGD
	ORANGE - Låg bränslenivå
	ORANGE Slå på: Fel i fordonets system för utsläppskontroll Blinkar: Motorproblem, krypfart hem är aktiverad. Låt serva fordonet omedelbart.

Ikoner och indikatorer - Multifunktionsdisplay

Ikoner och indikatorer	
	- Visar att SPORT-läget är valt.
	- Visar att ECO-läget är valt.
	- Tänd lampa indikerar att underhåll krävs. - Vänd dig till en auktoriserad Can-Am Off-road-återför säljare eller en person som du själv väljer för att utföra underhåll.
	- Bandsats aktiv (när den installeras). - Finns på alla modeller utom modeller av T-kategorin.
	- Betecknar att hastighetsbegränsare har valts. - När det här alternativet är tillgängligt.
	- Beteckna spärr av främre differential - Visco-4Lok är aktiverat.

Inställningar

Knappar för menynavigering sitter på vänster sida av LCD-displayen.

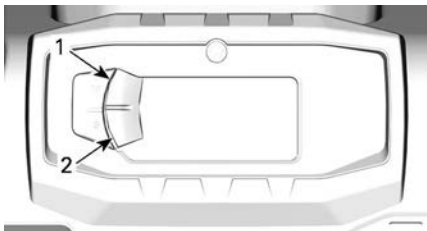

TYPBILD

1. Övre knapp
2. Nedre knapp

Inställningar

Använd den NEDRE knappen, välj **INSTÄLLNINGAR** och håll knappen nedtryckt för att öppna inställningsmenyn.

Hastighetsbegränsningsläge

Hastighetsbegränsningsläget gör det möjligt för föraren att ställa in önskad maxhastighet.

Det är en praktisk funktion vid körning på platser med hastighetsbegränsning.

Föraren måste hålla gasreglaget intryckt för att upprätthålla farten framåt.

När maximal fart ställts in kan föraren variera hastighet från stillastående upp till inställd fart med hjälp av gasreglaget.

Den inställda hastigheten överskrids när gasreglaget trycks ner helt och då inaktiveras hastighetsbegränsningsläget temporärt (ikonen blinkar) tills dess att fordonets hastighet understiger eller är lika med hastighetsbegränsarens börvärde.

När du fortsätter med inställning för konstant fart, håll uppmärksamheten uppe för att bibehålla god situationsmedvetenhet.

För att sakta ner är det bara att släppa upp gasreglaget.

Aktivera hastighetsbegränsningsläget

1. Tryck på mätaromkopplaren för att gå till menyn SETTINGS.
2. Välj SPEED LIM och välj något av följande alternativ:

Enhetsval	Information som visas
Metrisk (km/h)	- - (Obegränsad) - Från 30 km/h till 100 km/h i steg om 10 km/h.
Imperial (MPH)	- - (Obegränsad) - Från 20 MPH till 65 MPH i steg om 5 MPH.

Hastighetsbegränsningsindikatorn



tänds.

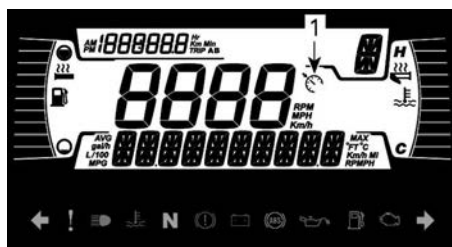

1. Indikator för hastighetsbegränsare
3. Håll ner MENU-knappen för att bekräfta den valda hastighetsgränsen.

Aktivering av hastighetsbegränsningsläget begränsar endast den maximala hastigheten när gasreglaget trycks in.

Gasreglaget måste hållas intryckt för att upprätthålla farten framåt.

Hastigheten kan varieras från tomgång upp till inställd hastighet med hjälp av gasreglaget när hastighetsbegränsningsfunktionen aktiverats.

Deaktivera hastighetsbegränsningsläget

1. Du inaktiverar hastighetsbegränsningsläget genom att öppna SETTINGS (Inställningar), SPEED LIM (Hastighetsbegränsningsläge) och sedan välja – (obegränsad) som gräns.

Återställ underhåll

För att återställa underhållsmeddelandet, se *Återställ meddelandet: Underhåll krävs i avsnittet Underhållsprocedurer*.

OBS: Finns endast när det är dags för underhåll (efter varje 100 motortimmar).

Felkoder

Endast tillgänglig när minst en kod är aktiverad.

Använd NEDRE knappen, välj **CODES (KODER)** och håll in för att se aktiva felkoder.

Felkoder visas i den nedre displayen.

Återställ statistik

Använd den NEDRE knappen, välj **RESET STAT** och håll knappen nedtryckt för att återställa.

Enhetsval

Flerfunktionsmätaren är fabriksinställd på att visa brittiska måttenheter men kan ändras till att visa metriska enheter.

Använd den NEDRE knappen, välj **ENHETER** och håll knappen nedtryckt för att ändra enheterna.

Inställning av klockan

Alla följande åtgärder måste utföras med NEDRE-knappen.

1. Välj **CLOCK** och håll in för att ställa in klockan.
2. Tryck på knappen för att välja klockdisplay.
3. Tryck in och håll ned knappen under 1 sekund.
4. Tryck på knappen för att välja 12:00 AM PM eller 24:00 som tidsbas.
5. Tryck in och håll ned knappen för att bekräfta valet.
6. Tryck på knappen för att ändra timmarna (timmarna blinkar).
7. Tryck in och håll ned knappen för att bekräfta timinställningen.
8. Tryck på knappen för att växla till minuter (minuterna blinkar).
9. Tryck in och håll ned knappen för att bekräfta minutinställningen.

Inställning av språk

Mätarens displayspråk kan ändras.

Kontakta en auktoriserad Can-Am Off-road-återförsäljare för information om vilka språk som finns och för inställning av mätaren enligt dina önskemål.

Ställa in ljusstyrka

Ljusstyrkan på LCD-displayen kan justeras.

Använd NEDRE knappen, välj **BRIGHTNESS** och håll in knappen för att justera ljusstyrkan.

Använd NEDRE knappen, justera ljusstyrkan och tryck sedan och håll in knappen för att bekräfta inställningen.

7,6" DIGITAL DISPLAY

Grundfunktioner

Beskrivning av flerfunktionsmätare

VARNING

Justera inte displayen vid körning, du kan förlora kontrollen.

Nedre display

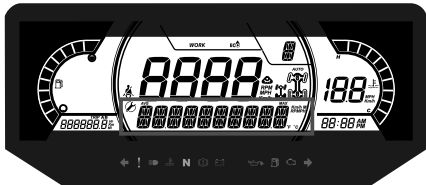

Kan visa följande:

- RPM
- Hastighetsstatistik
- Motortemperatur
- Batterispänning
- Inställningar
- Meddelanden

SPEED STAT-displayen (Hastighetsstatistik) visar max- och medelhastighet.

Vänster sidodisplay

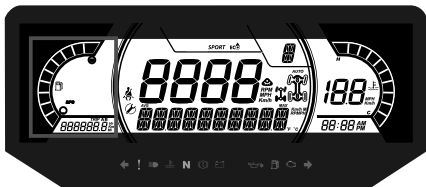

I vänster sidodisplay ingår:

- Bränslenivåindikator
- Trippmätare (A - B)
- Vägmätare
- Fordonets timräknare
- DPS-indikator

Höger sidodisplay

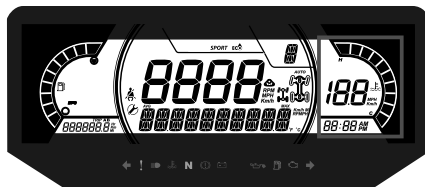

I höger sidodisplay ingår:

- Motortemperatur
- Klocka
- Hastighetsindikator

Hastighetsindikatorn i denna display aktiveras när mittdisplayen visar annan information än hastigheten. Annars är den tom.

Mittdisplay

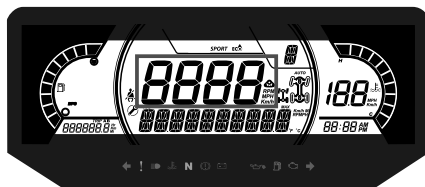

Kan visa följande:

- RPM
- Fordonshastighet

Växellägesdisplay



Displayen visar växellådans växelläge:

- P (parkering)
- R (back)
- N (neutral)
- H (högväxel)
- L (lågväxel)
- - (ogiltigt växel)

Lägesdisplay



Indikering lägesvisning	
Modeller	Tillgängliga utvalda lägen
X xc	- SPORT - ECO
Alla andra modeller	- SPORT - ARBETE

På modeller som är utrustade med en elektrisk funktion ska detta reglage användas för att växla mellan lägen.



MODELLER MED ELEKTRISK GASS-PJÄLLSSTYRNING (ETC)

1. Omkopplare för körlägen

Ett meddelande för det valda läget visas på den nedre displayen vid aktivering och deaktivering som följer:



Körläge	Aktive ringsmed delande	Meddelande om inaktivering
Sport	Sport	Sport OFF
Arbete	Arbete	Work OFF
ECO	ECO	ECO AV

Mitten av höger display

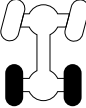
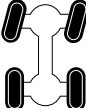

Mitten av högra displayen visar det valda funktionsläget:

- 2X4
- 4X4
- Larvbandssats aktiverad
- Framre differentialspärr (Visco-4Lok)

Ikon	Beskrivning
	2X4-ikon
	4X4-ikon
	Ikon för larvbandssats
	Spärr av främre differential

Mitten av vänster display



I mitten av vänster sidodisplay visas följande:

- Underhållspåminnelse
- Hastighetsbegränsare

Indikatorlampor

Varnings- och kontrolllampor

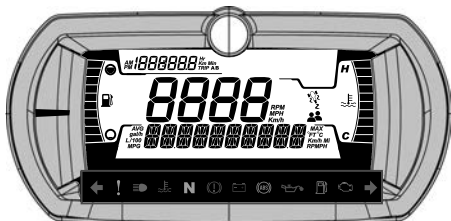

VARNING och bakljus

	GRÖN – blinkers (endast kategori T-modeller)
	Blinkade varningslampa (om sådan finns) - Alla främre och bakre riktningsvisare blinkar
	ORANGE - Fordonsfel
	BLÅ - HELLJUS
	RÖD - Motortemperaturen är för hög.
	GRÖN - Neutralläge

VARNING och bakljus

	RÖD – Parkeringsbromsen är ansatt eller så är det fel på bromssystemet.
	RÖD - För låg batterispänning eller problem med elsystemet
	ORANGE – Fel på ABS-systemet (endast kategori T-modeller)
	RÖD – lågt oljetryck Normalt PÅ när motorn är AVSTÄNGD
	ORANGE - Låg bränslenivå
	ORANGE Slå på: Fel i fordonets system för utsläppskontroll Blinkar: Motorproblem, kryppart hem är aktiverad. Låt serva fordonet omedelbart.

Ikoner och indikatorer -
Multifunktionsdisplay

Ikoner och indikatorer	
	- Visar att SPORT-läget är valt.
	- Visar att ECO-läget är valt.
	- Tänd lampa indikerar att underhåll krävs. - Vänd dig till en auktorerad Can-Am Off-road-återför säljare eller en

Ikoner och indikatorer	
	person som du själv väljer för att utföra underhåll.
	– Bandsats aktiv (när den installeras).
	– Beteckna spärr av främre differential – Visco-4Lok är aktiverat. När det här alternativet är tillgängligt.

Inställningar

Knappar för menynavigering sitter på konsolen under styret.



Inställningar

Använd MENU-knappen, välj **SETTINGS** och håll kvar för att öppna inställningsmenyn.

Återställ underhåll

För att återställa underhållsmeddelandet, se *Återställ meddelandet: Underhåll krävs* i avsnittet *Underhållsprocedurer*.

OBS: Finns endast när det är dags för underhåll (efter varje 100 motortimmar).

Felkoder

Finns endast när minst en kod är aktiverad.

Använd MENU-knappen, välj **CODES** och håll kvar för att se aktiva felkoder.

Felkoder visas i den nedre displayen.

Hastighet/RPM

Hastigheten och RPM-visningen kan växlas.

Använd MENU-knappen, välj **SPEED/RPM** och håll kvar knappen för att växla mellan visning av hastighet och r/min.

Enhetsval

Flerfunktionsmätaren är fabriksinställd på att visa brittiska måttenheter men kan ändras till att visa metriska enheter.

Använd MENU-knappen, välj **UNITS** och håll kvar knappen för att ändra enheterna.

Hastighetsbegränsningsläge

Hastighetsbegränsningsläget gör det möjligt för föraren att ställa in önskad maxhastighet.

Det är en praktisk funktion vid körning på platser med hastighetsbegränsning.

Föraren måste hålla gasreglaget intryckt för att upprätthålla farten framåt.

När maximal fart ställts in kan föraren variera hastighet från stillastående upp till inställd fart med hjälp av gasreglaget.

Den inställda hastigheten överskrids när gasreglaget trycks ner helt och då inaktiveras hastighetsbegränsningsläget temporärt (ikonen blinkar) tills dess att fordonets hastighet understiger eller är lika med hastighetsbegränsarens börvärde.

När du fortsätter med inställning för konstant fart, håll uppmärksamheten uppe för att bibehålla god situationsmedvetenhet.

För att sakta ner är det bara att släppa upp gasreglaget.

Aktivera hastighetsbegränsningsläget

1. Tryck på mätaromkopplaren för att gå till menyn SETTINGS.
2. Välj SPEED LIM och välj något av följande alternativ:

Enhetsval	Information som visas
Metrisk (km/h)	<ul style="list-style-type: none"> - - (Obegränsad) - Från 30 km/h till 100 km/h i steg om 10 km/h.
Imperial (MPH)	<ul style="list-style-type: none"> - - (Obegränsad) - Från 20 MPH till 65 MPH i steg om 5 MPH.

Hastighetsbegränsningsindikatorn



tänds.

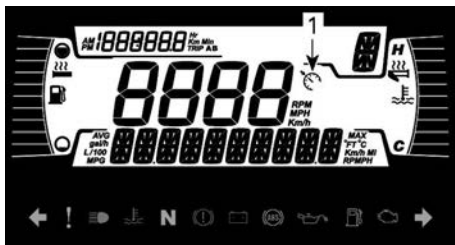

1. Indikator för hastighetsbegränsare
3. Håll ner MENU-knappen för att bekräfta den valda hastighetsgränsen.

Aktivering av hastighetsbegränsningsläget begränsar endast den maximala hastigheten när gasreglaget trycks in.

Gasreglaget måste hållas intryckt för att upprätthålla farten framåt.

Hastigheten kan varieras från tomgång upp till inställd hastighet med hjälp av gasreglaget när hastighetsbegränsningsfunktionen aktiverats.

Deaktivera hastighetsbegränsningsläget

1. Du inaktiverar hastighetsbegränsningsläget genom att öppna SETTINGS (Inställningar), SPEED LIM (Hastighetsbegränsningsläge) och sedan välja - (obegränsad) som gräns.

Återställ statistik

Använd MENU-knappen, välj **RESET STAT** och håll kvar för att återställa.

Inställning av klockan

Följande måste utföras med meny-knappen.

1. Välj **CLOCK** och håll kvar för att ändra tiden.
2. Tryck på knappen för att välja klockdisplay.
3. Tryck in och håll ned knappen under 1 sekund.
4. Tryck på knappen för att välja 12:00 AM PM eller 24:00 som tidsbas.
5. Tryck in och håll ned knappen eller OK knappen för att bekräfta valet.
6. Tryck på knappen för att ändra timmarna (timmarna blinkar).
7. Tryck in och håll ned OK-knappen för att bekräfta timvalet.
8. Tryck in knappen för att växla till minuter (minuterna blinkar).
9. Håll in knappen för att bekräfta minutinställningen.

Ställa in ljusstyrka

Ljusstyrkan på LCD-displayen kan justeras.

Använd MENU-knappen, välj **BRIGHTNESS** och håll in MENU-knappen för att välja inställning av ljusstyrkan.

Justera ljusstyrkan med hjälp av MENU-knappen och håll sedan in MENU-knappen för att bekräfta inställningen.

Inställning av språk

Mätarens displayspråk kan ändras.

Kontakta en auktoriserad Can-Am Off-Road-återförsäljare för information om vilka språk som finns och för inställning av mätaren enligt dina önskemål.

DPS-lägen

Den nedre displayen kan visa vilket DPS-läge som är aktivt.

Se *Finjustera din körning* .

BRÄNSLE

När du läser instruktionsboken, kom då ihåg att:

VARNING!

Anger en potentiell risk som kan resultera i svåra personskador eller dödsfall om den inte undviks.

Bränslespecifikationer

OBS

Använd alltid färsk bensin. Bensin oxideras, vilket resulterar i lägre oktantal, flyktiga föreningar samt avlagringar av beck och harts som kan skada bränslesystemet.

Bränsleblandning varierar mellan olika länder och regioner. Ditt fordon är konstruerad för användning av de rekommenderade bränsletyperna, men beakta följande:

- Om bränsle med en alkoholhalt som överstiger gränsen som anges i myndighetsbestämmelser används, kan detta resultera i följande problem hos utombordsmotorer och bränslesystemkomponenter:
 - Svårigheter vid start och drift.
 - Förslitning av gummi- eller plastdelar.
 - Korrosion på metalldelar.
 - Skador på interna motordelar.
- Kontrollera regelbundet om det förekommer bränsleläckage eller andra fel i bränslesystemet, om du misstänker att alkoholhalten i bensinen överskrider gällande myndighetsbestämmelser.
- Bränsleblandningar med alkohol drar åt sig och håller fukt, vilket kan leda till fassetparation och kan resultera i problem med motorns prestanda eller skador på motorn.

Rekommenderat bränsle

Bensinen måste ha följande rekommenderade lägsta oktantal:

1000R-motorer	Blyfri premium bensin med AKI (R+M)/ 2-oktantal 91 eller RON-oktantal 95
Alla andra motorer	Vanlig blyfri bensin med AKI (R+M)/ 2-oktantal 87 eller RON-oktantal 91

Använd blyfri bensin som innehåller HÖGST 10% etanol.



OBS

Experimentera aldrig med andra bränslen. Motor- eller bränslesystemskador kan uppkomma vid användning av fel bränsle.

OBS

Använd INTE bränsle från bränslepumpar märkta E85.

Användning av bränsle märkt E15 är förbjuden enligt US EPA Regulations.

Påfyllning av bränsle i fordonet

⚠ VARNING

- Bensin är ett brandfarligt ämne och under vissa förhållanden explosivt.
- Använd aldrig öppen låga vid kontroll av bränslenivån.
- Rök aldrig och tillåt aldrig öppen eld eller gnistor i närheten.
- Arbeta alltid i ett välventilerat utrymme.
- Fordonet måste stå på ett jämnt underlag för påfyllning av bränsle.

1. Stäng av motorn.

⚠ VARNING

Stäng alltid av motorn innan du fyller på bränsle.

2. Både förare och/eller passagerare ska stiga av fordonet.

⚠ VARNING

Låt ingen sitta kvar i fordonet under tankning. Om en brand eller explosion skulle inträffa under tankning kan det vara svårt för någon som sitter kvar i fordonet att snabbt lämna området.

3. Skruva tanklocket långsamt moturs och ta av det.

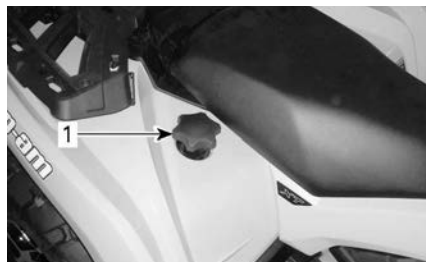

1. Tanklock

⚠ VARNING

Om en tryckskillnad märks (det hörs ett visslande ljud när du lossar tanklocket), behöver fordonet inspekteras och/eller repareras innan du använder det igen.

4. Sätt i munstycket i tanköppningen.
5. Fyll på bränsle sakta så att luft kan frigöras från tanken och förhindra att bränslet flödar tillbaka. Var försiktig så att du inte spiller.
6. Avsluta påfyllningen när bränslet når nederdelen av tanköppningen. Fyll inte på för mycket.

⚠ VARNING

Fyll aldrig på bränsle innan du placerat fordonet på en varm plats. Med högre temperaturer expanderar bränslet och kan flöda över.

7. Skruva åt tanklocket medurs.

⚠ VARNING

Torka alltid av allt utspillt bränsle på fordonet.

INKÖRNINGSPERIOD

När du läser instruktionsboken, kom då ihåg att:

VARNING!

Anger en potentiell risk som kan resultera i svåra personskador eller dödsfall om den inte undviks.

Användning under inkörningsperioden

En inkörningsperiod på 10 drifttimmar eller 300 km (200 mi) krävs för fordonet.

Motor

Under inkörningsperioden:

- Undvik fullt gaspådrag.
- Undvik att trycka ned gasreglaget i mer än 3/4 slag.
- Undvik långvariga accelerationer.
- Undvik långvarig körning med låga varvtal.
- Undvik överhettning av motorn.

Kortvariga accelerationer och varvtalsvariationer bidrar dock till en bra inkörning.

Bromsar

VARNING

Nya bromsar uppnår inte optimal effektivitet förrän efter slutförd inkörningsperiod. Bromseffekten kan vara nedsatt under inkörningsperioden, så var extra försiktig.

Variatorrem

För en ny drivrem krävs en inkörningsperiod på 50 km (30 mi).

Under inkörningsperioden:

- Undvik kraftig acceleration och inbromsning.
- Undvik körning med släp.
- Undvik höga marschfarter.

GRUNDPROCEDURER

När du läser instruktionsboken, kom då ihåg att:

VARNING!

Anger en potentiell risk som kan resultera i svåra personskador eller dödsfall om den inte undviks.

Väckta elsystemet

Tryck in och släpp START-knappen i mindre än en halv sekund och elsystemet kommer att kopplas PÅ:

- 30 sekunder **utan** nödstoppslinan.
 - Med D.E.S.S. nyckel inte installerad eller tändningsnyckel i OFF-läge, **ELLER**
 - med startnyckeln för motorn på AV-läge
- I 10 sekunder, strömförsörjning av utrustning.
 - Med D.E.S.S. nyckel inte installerad eller tändningsnyckel i ON-läge, **ELLER**
 - med startnyckeln för motorn i KÖR-läge.

Elsystemet stängs av efter 30 sekunder om antingen D.E.S.

S.-nyckeln eller startnyckeln tas bort **ELLER** motorns stoppreglage ställs i läge STOP.

OBS

Väckning av elsystemet upprepade gånger eller användning av elutrustning kommer att ladda ur batteriet och du kanske inte kan starta motorn.

Starta motorn

Växelreglaget måste föras till PARKERING eller NEUTRAL.

OBS:

Det finns även ett praktiskt extraläge som medger motorstart med växelreglaget i vilket läge som helst. Håll bromshandtaget intryckt, eller bromspedalen nedtryckt, medan du trycker på startknappen.

Beroende på modell:

- Sätt in nyckeln D.E.S.S. på D.E.S. S. stolpen, eller
- Sätt in nyckeln i tändningslåset och vrid till läget PÅ.

Ställ motorns stoppreglage på RUN.

Tryck in startknappen tills motorn startar.

Släpp startknappen omedelbart när motorn startat.

OBS

Om motorn inte startar efter några sekunder, håll inte fast i startläget i mer än 10 sekunder.
Se Felsökning.

Avstängning av motorn

VARNING

Undvik att stanna fordonet:

- I en brant sluttning eftersom fordonet riskerar att rulla iväg.
- I ett område där heta fordonsdelar riskerar att orsaka en eldsvåda.

VARNING

Ansätt alltid parkeringsbromsen när du stannar fordonet.

1. Välj en så plan terräng som möjligt.
2. Stanna fordonet helt.
3. Koppla i parkeringsbromsen.
4. Stanna fordonet med motorns stoppreglage.
5. Beroende på fordon:
 - Ta bort D.E.S.S.-nyckeln från D.E.S.S.-låset, eller
 - Vrid tändningsnyckeln till läget AV och ta sedan bort nyckeln från tändningslåset.
6. Vid parkering i en brant backe eller om fordonet är lastat, blockera hjulen med hjulklossar. Om hjulklossar inte är tillgängliga, använd stenar.

aktivera CVT-systemet (konstant variabel transmission).

I motsatt situation, när gasreglaget släpps, minskas motorns varvtal.

Ansätta parkeringsbromsen

Ansättning av parkeringsbromsen innebär följande två moment.

1. När fordonet har stannat helt, flytta växelreglaget till parkeringsläget OCH...
2. Aktivera parkeringsbromsspaken, se *Parkeringsbromsspak* i *Primära reglage*.

OBS:

Vid parkering i en brant backe eller om fordonet är lastat, blockera hjulen med hjulklossar. Om hjulklossar inte är tillgängliga, använd stenar.

Växla

Ansätt bromsarna tills fordonet har stannat helt och flytta sedan växelreglaget till önskat läge.

Släpp bromsarna.

OBS

Stanna alltid fordonet helt och ansätt bromsarna innan du växlar. Annars kan skador uppstå på växellådan.

Tryck in gasreglaget gradvis för att öka motorns varvtal och på så sätt

SPECIELLA PROCEDURER

Motor flödad med bränsle

Om motorn inte startar och den är flödad med bränsle, kan detta specialläge aktiveras för att förhindra bränsleinsprutning och för att slå av tändningen när motorn dras igång. Gör så här:

1. Placera växelreglaget i läget parkering.
2. Installera nyckel på D.E.S.S.-låset eller vrid tändningsnyckeln i läge ON.
3. Tryck in gasreglaget helt och HÅLL det INTRYCKT.
4. Tryck in motorns START-knapp i 20 sekunder.
5. Släpp gasreglaget.
6. Tryck i START-knappen igen för att starta.

Om motorn inte startar:

1. Koppla bort insprutningens elkontakt
2. Rengör runt tändstiftshattarna och avlägsna dem sedan.
3. Avlägsna tändstiften.
4. Veva motorn flera gånger.
5. Installera om möjligt nya tändstift eller rengör och torka tändstiften.
6. Starta motorn såsom förklarats ovan.

Om motorn fortfarande är flödad, vänd dig till en auktoriserad Can-Am Off-road-återförsäljare.

OBS

Kontrollera att det inte finns något bränsle i motoroljan. Om så är fallet, byt motorolja.

Vatten in i CVT

Transmissionens dräneringsplugg är placerad på den bakre delen av transmissionskåpan. Den går att nå från den bakre vänstra stänkskärmen.

Inspektera transmissionens dräneringsplugg för att kontrollera om det finns vatten i transmissionen.

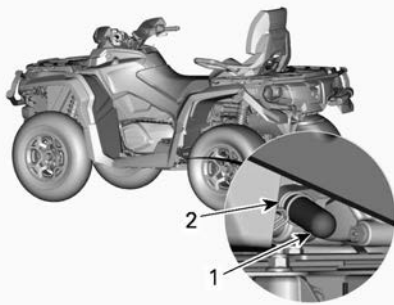

1. Dräneringsplugg
2. Fjäderklämma

OBS

Om det finns vatten i CVT-transmissionen kan det få drivremmen att slira. Motorn accelererar men fordonet står stilla.

Om det förekommer vatten, ta loss transmissionens dräneringsplugg för att tömma ut vattnet.

Sätt sedan tillbaka dräneringspluggen och fäst den med fjäderklämman.

OBS:

Se till att slangen är korrekt fäst på transmissionskåpan's hållare.

OBS

Vänd dig till en auktoriserad återförsäljare av Can-Am-terrängfordon för inspektion och rengöring av CVT:n.

Vatten i luftfilterhuset

Ta bort sidopanelen på vänster sida.

Kontrollera om det finns vatten i dräneringsbehållaren under luftfilterhuset.

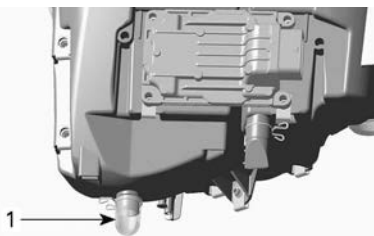

TYPBILD

1. Luftfilterhusets dräneringsbehållare

Om det finns vatten, tryck ihop klämman och ta loss behållaren för att dränera vattnet från luftfilterhuset.

Om något av följande stämmer för ditt fordon, ta det till närmaste auktoriserade Can-Am Off-road-återförsäljare för service:

- Om det finns mer än 50 ml (2 fl oz (US)) vatten (cirka 5 dräneringsbehållare) i luftfilterhuset.
- Om det finns avlagringar i dräneringsbehållaren.

I detta fall måste fordonet genomgå följande service:

- Ventiler
- Rengöring av transmissionens luftfilter
- Rengöring av transmissionen
- Byte av bränsletankens avluftning
- Smörjmedelsinspektion och -byte vid behov (motor, växellåda och bakre slutväxel).

OBS

Om fordonet inte genomgår denna service kan det leda till bestående skador på följande komponenter (skador på ytterligare komponenter kan inte heller uteslutas):

- Motor och växellåda
- Bränslepump
- CVT
- Främre differential
- Bakre slutväxel

Fordonet har vält

Om fordonet har vält eller slagit runt ska du ställa fordonet på alla fyra hjulen.

Kontrollera fordonet avseende skador.

⚠ VARNING

**Kör aldrig fordonet om det har skador.
Kontakta en auktoriserad Can-Am Off-road-återförsäljare.**

Om fordonet inte har några skador, se avsnittet *Underhållsprocedurer* och kontrollera följande.

- Kontrollera om luftfilterhuset har fått olja i sig, och om så är fallet, rengör luftfilter och luftfilterhus.
- Kontrollera motoroljenivån och fyll på vid behov.
- Kontrollera motorkylvätskenivån och fyll på vid behov.
- Kontrollera växellådans oljenivå och fyll på vid behov.
- Kontrollera bakre slutväxels oljenivå och fyll på vid behov.
- Starta motorn. Om indikatorn för oljetryck fortsätter att lysa, stäng av motorn omedelbart. Kontakta en auktoriserad Can-Am Offroad-återförsäljare.

Om fordonet har slagit runt bör det kontrolleras av en auktoriserad Can-Am Off-road-återförsäljare.

Fordon som hamnar i vatten

Om fordonet hamnar under vattnet, stanna motorn omedelbart. Använd inte:

- Någon elektrisk utrustning
- Vinsch (om sådan finns)

Fordonet måste tas till en auktoriserad Can-Am Off-road-återförsäljare så snart som möjligt. **FÖRSÖK ALDRIG ATT STARTA MOTORN!**

OBS

När fordonet har legat under vatten kan allvarliga materiella skador bli följden om korrekt startprocedur inte följs.

Så snart fordonet har lyfts upp ur vatten, vidta följande åtgärder:

- Dränera luftfilterhus, se *Vatten i luftfilterhuset*.
- Dränera CVT, se *Vatten i CVT*.

OBS

Fordonet måste så snart som möjligt genomgå service hos en auktoriserad Can-Am Off-road-återförsäljare.

STÄLL IN DITT FORDON

När du läser instruktionsboken, kom då ihåg att:

VARNING!

Anger en potentiell risk som kan resultera i svåra personskador eller dödsfall om den inte undviks.

VARNING

Inställning av fjädningen kan påverka fordonets väghållning. Ta dig alltid tid att bekanta dig med fordonets väghållning när fjädningen har justerats på något sätt.

Nedan följer riktlinjer för fininställning av fjädningen.

Använd justeringsverktyget för fjädningen som finns i verktygssatsen.

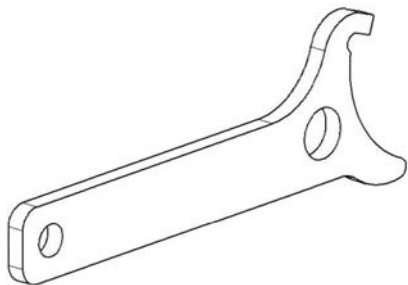

Fjädringsjustering – Fabriksinställningar

Justering av fjädring och last kan påverka fordonets manöverförmåga och åkkomfort.

Hur man ställer in fjädningen varierar med förarens vikt, personliga önskemål, hastighet och terrängförhållanden.

OBS:

Fabriksinställningarna är lämpliga för nästan alla förhållanden. Ta hänsyn till att en ökning av markfrigången kan påverka hanteringen av fordonet.

Framfjädring

Förspänning		
 A = JUSTER ING AV FÖRSPÄN NINGENS AVSTÅND	850 1000R	64,6 mm (2,5 tum)
	650	Kamposi tion 3

Bakfjädring

Förspänning		
 A = JUSTER ING AV FÖRSPÄN NINGENS AVSTÅND	850 1000R	153,3 mm (6,04 tum)
	650	Kamposi tion 3

Justering av förspänningen

VARNING

Vänster- och högerjustering av fram- eller bakfjädringen måste alltid göras till samma läge. Justera aldrig bara den ena stötdämparen. Ojämn justering kan medföra försämrad väghållning och förlust av stabilitet, vilket kan leda till en olycka.

Förkorta fjädrarna för fastare fjädring och svårare förhållanden.

Förläng fjädrarna för mjukare fjädring och lättare förhållanden.

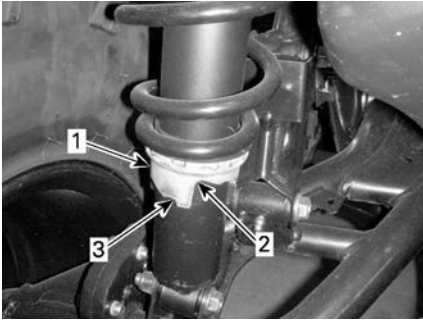

TYPBILD

1. Justeringskam
2. Mjukare justering
3. Fastare justering

Justering av dynamisk servostyrning (DPS) (modeller med DPS)

DPS-läge kan inte ändras om växelslagat är inställt på BACK (R).

Trestegs dynamisk servostyrning (DPS) erbjuder föraren lättillgänglig servoassistans. Nivån av servoassistans anpassas automatiskt efter fordonets hastighet och förarens krav för att tillhandahålla maximal styrkraft vid lägre hastigheter då behovet vanligtvis är större. Då hastigheten ökar reduceras servoassistansen gradvis för att ge föraren maximal styrförmåga och precision.

Det går att välja bland tre assistanslägen: minimal, medel och maximal. Varje läge fortsätter att automatiskt anpassa sig efter fordonets hastighet och förarens behov, så att det inte behöver ändras under körning. Dessa inställningslägen används för att ställa in en assistansnivå som matchar varje förarens preferenser.

Följande DPS-lägen finns i fordonet.

DPS-LÄGE	
DPS MAX.	Maximal styrningshjälp
DPS MED	Medium styrningshjälp
DPS MIN.	Minimal styrningshjälp

För att ändra DPS-läge med flerfunktionsreglaget måste motorn gå. Det räcker inte att väcka det elektriska systemet för att göra detta.

För att se vilket DPS-läge som är aktiverat.

- Tryck kort (1 sekund) på DPS-knappen.

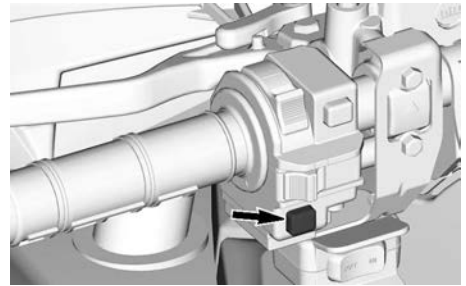

- Tryck på samma knapp för att återgå till föregående skärm.

För att ändra DPS-läge.

- Tryck kort (1 sekund) på DPS-knappen för att se vilket DPS-läge som är aktiverat.
- Tryck länge (2 sekunder) på DPS-knappen, för att välja ett annat läge. Upprepa tills önskat läge är aktiverat.

OBS: Det går också att ändra DPS-läget genom att trycka länge på antingen NEDRE-knappen i klustret eller på TRIP/MENU-reglaget (beroende på modell). För att göra detta behöver inte motorn gå, men det elektriska systemet måste vara igång.

LYFTA FORDONET

Allmän säkerhetsinformation för lyftning

1. Koppla in 4-hjulsdriftläget (4WD).

OBS:

4-hjulsdriftläget (4WD) kopplas in när motorn är igång och fordonet förflyttats ca en meter.

2. Placera växelreglaget i läget PARKERING.
3. Låsa bromsarna.

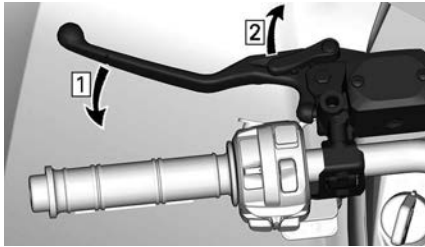

1. Ansätt bromsar
2. Lås bromsar

4. Lyft fordonet med hjälp av en lämplig lyftanordning.

Nedanstående dekal sitter i närheten av lyftpunkterna.



PÅ SIDAN AV CHASSIT - FRAM OCH BAK

⚠ VARNING

Se till att hjulen är låsta innan fordonet lyfts. Överskrid inte enhetens lyftkapacitet. Använd endast enhet som är godkänd för lyftning av denna typ av fordonet. Flyta inte fordonet med hjälp av en lyftanordning. Se tillverkarens varningar och anvisningar innan den används.

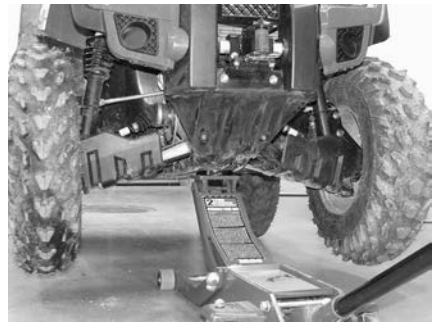

FRÄMRE LYFTPUNKT — TYPBILD



BAKRE LYFTPUNKT — TYPBILD

Lyft av hela fordonet

1. Använd en lämplig lyftanordning och lyft den främre delen av fordonet.
2. Säkra fordonet i sidled med hjälp av domkraftsstativ på stabiliseringspunkterna.

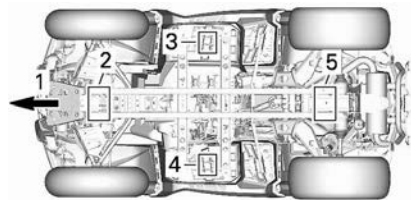

1. Fordonets front
2. Främre lyftpunkt
3. Vänster stabiliseringspunkt
4. Höger stabiliseringspunkt
5. Bakre lyftpunkt

3. Lyft den bakre delen av fordonet.
4. Justera höjden på domkraftsstativen.

⚠ VARNING

Lyft aldrig den främre OCH bakre delen av fordonet utan att säkra stabiliseringspunkterna. Lyft aldrig fordonet enbart i stabiliseringspunkterna.

TRANSPORT AV FORDONET

När du kontaktar en transportfirma, fråga om de har spännremmar, flaksläp, ramp eller lift för att säkert lyfta fordonet. Se till att fordonet transporteras enligt anvisningarna i det här avsnittet.

OBS

Bogsera inte detta fordon — bogsering kan ge allvarliga skador på fordons drivsystem.

OBS

Använd inte kedjor för att säkra fordonet – de kan orsaka skador på yttish och plastdelar.

⚠ VARNING

För att undvika allvarlig skada eller dödsfall eller betydande komponentsskador.

- Använd aldrig vinschvajer/-linan för att hålla kvar ett fordon under körning med släp.
- Kör aldrig med vinschvajer/-linan fäst till en last eller ett annat fordon.
- Använd endast vinschen för att hjälpa ett fordon som sitter fast (snö, lera osv.).
- Se alltid vinstillverkarens instruktioner innan du drar laster.

⚠ VARNING

Kontrollera att säten, tillbehör, last och lösa föremål i fordonet är ordentligt säkrade, eller ta bort dem för att förhindra att de faller av på vägen och utgör en fara för efterföljande fordon.

⚠ VARNING

Transportera alltid fordonet vänt i framåtriktningen för att undvika skador på vindrutan eller andra komponenter. Delar kan lossna under transport.

⚠ VARNING

Innan fordonet placeras på ett flak eller en släpvagn måste följande säkerhetsföreskrifter beaktas.

SÄKERHETSFÖRESKRIFTER

Transportutrustning	Transportanordningen (flakvagn/släpvagn/flak) måste ha rätt mått och kapacitet för att säkert kunna bära och transportera fordonet.
Dragfordon	Se till att inte överskrida fordonets dragkapacitet och specifikationer. Se till att släpvagnen eller flakvagnen är ordentligt säkrad till dragfordonets dragkrok.

SÄKERHETSFÖRESKRIFTER	
Sikt	Se till att ha god uppsikt under hela manövern.
Terräng	Dragfordonet och släpvagnen måste vara på en plan yta. Använd hjulklossar på släpvagn och dragfordon för att förhindra rörelser.
Ramper	Använd ramper av rätt typ och säkra ramperna på släpvagn eller flak. Undvik branta ramper.
Personer i närheten	Säkerställ alltid att personer i närheten är på tillräckligt avstånd från fordonet eller släpvagnsutrustning under uppkörning.
Säten och tillbehör	Se till att alla säten, tillbehör och last är ordentligt säkrade, eller ta bort dem för att förhindra att de faller av på vägen och skapar en fara för efterföljande fordon.

Köra upp fordonet på släpvagnsutrustning

Då fordonet kan köras upp för egen maskin, gör på följande sätt:

1. Bär skyddsutrustning.
2. Använd endast lågväxel (om detta finns).
3. Sitt alltid ned alltid under körning.
4. Säkerställ korrekt inriktning på spår eller flak.
5. Starta på tillräckligt avstånd från släpvagnen för att rikta in fordonet i rät linje med ramperna. Sväng aldrig när du närmar dig rampen. Bakhjulen är eventuellt inte ordentligt inriktade när du kommer till rampen och fordonet kan falla av.
6. Kör sakta upp med framhjulen på rampen och kontrollera inriktningen.
7. Backa fordonet, kontrollera att ramperna fortfarande är säkra, fortsätt därefter med normal hastighet.
8. Kör försiktigt upp fordonet på flaket eller släpvagnen. Använd tillräcklig hastighet för att köra upp utan hjulspinn eller plötslig acceleration. Undvik acceleration på ramperna för att undvika rörelser i ramperna.

9. Om släpvagnen lutar framåt, låt bara fordonet rulla utan acceleration.
10. När fordonet är uppkört, ställ växelspaken i läge Parkering. Aktivera bromslåsmekanismen (om sådan finns).

Om inte fordonet kan köras upp för egen maskin eller om det föreligger risk för avkörning eller andra risker med att köra upp fordonet ska en vinsch användas:

Dra upp fordonet på trailerutrustning med hjälp av en vinsch

Då fordonet inte kan köras upp för egen maskin, gör på följande sätt:

VARNING

Ta hjälp av en assistent. Den ena personen ska vara i fordonet för att kunna sköta styrning, bromsar och vinschreglage, medan den andra personen har kontroll över omgivningen och säkerheten under manövern.

⚠ VARNING

Säkerställ att vinschkroken kan fästas säkert i en lämplig förankringspunkt. Använd ordentlig riggning.

OBS:

Om fordonet kan startas säkert, låt motorn gå på tomgång under vinschningen för att undvika att batteriet dras ur.

1. För växelreglaget till läget NEUTRAL (N).
2. Om fordonet är utrustat med en vinsch, använd vinschen för att rulla upp fordonet på flaket.
3. Om fordonet inte är försett med vinsch, gör så här:
 1. Fäst remmen till det lägre bogseringsfästet på den främre stötfångaren.
 2. Fäst remmen i det bogserande fordonets vinschlina.
 3. Vinscha upp fordonet på flaksläpet.
4. Ställ växelspaken i läge Parkering. Aktivera bromslåsmekanismen (om sådan finns).

Säkra fordonet för transport

Vid transport av fordonet, säkra fordonet på släpet eller flaket med lämpliga

fästremmar. Vi avråder från att använda vanliga rep.

⚠ VARNING

För att undvika allvarlig skada eller dödsfall eller betydande komponentsskador.

- Använd aldrig vinschvajern/-linan för att hålla kvar ett fordon under körning med släp.
- Kör aldrig med vinschvajern/-linan fäst till en last eller ett annat fordon.
- Använd endast vinschen för att hjälpa ett fordon som sitter fast (snö, lera osv.).
- Se alltid vinschtillverkarens instruktioner innan du drar laster.

⚠ VARNING

Bogsera inte detta fordon med bil eller annat fordon. Använd ett släp. Tippa aldrig upp fordonet för transport. Fordonet måste transporteras i normalt körläge (stå på alla hjul).

Kom ihåg följande:

- Lasta av fordonets lasträcken före transport.
- Kontrollera att sätena är ordentligt spärrade genom att dra dem bakåt och uppåt flera gånger.
- Placera växelreglaget i parkeringsläge.
- Dra åt parkeringsbromsspaken.
- Spänn fast fordonet i de främre och bakre fästpunkterna.

⚠ VARNING

Se till att alla säten, tillbehör och last är ordentligt säkrade, eller ta bort dem för att förhindra att de faller av på vägen och skapar en fara för efterföljande fordon.

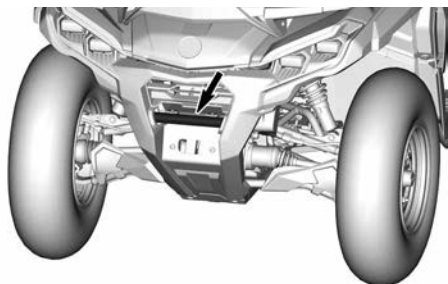

PLACERING AV FRÄMRE FÄSTPUNKT

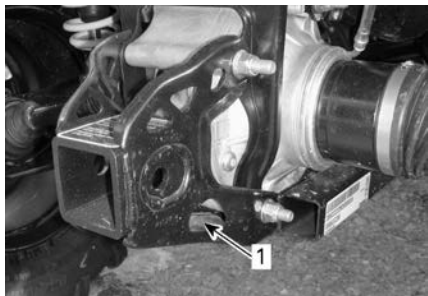

TYPBILD

1. Placering av bakre fästpunkt

OBS

Om du använder andra fästpunkter kan fordonet skadas.

Lasta av fordonet från släpvagnen

⚠ VARNING

Fordonet kan ha rört sig under transporten. Säkerställ att fordonet är ordentligt inriktat med ramerna innan du fortsätter.

⚠ VARNING

Det är betydligt svårare att ha ordentlig uppsikt vid backning från släpvagnen. Ta hjälp av en assistent för att säkerställa rätt inriktning och säker omgivning.

Den här sidan är avsiktligt tom

UNDERHÅLL

UNDERHÅLLSSCHEMA

Underhåll är mycket viktigt för att se till att fordonet är i ett körsäkert skick. Fordonet ska erhålla service enligt underhållsschemat.

Korrekt underhåll är ägarens ansvar. En garantireklamation kan nekas om exempelvis ägaren eller föraren orsakade problemet genom felaktigt underhåll eller bruk.

Utför regelbundna kontroller och följ underhållsschemat. **Även om underhållsschemat följs, måste kontrollen före användning alltid utföras.**

Kontrollera felkoder, som första underhållssteg, är en god praxis och rekommenderas starkt.

VARNING

Om fordonet inte underhålls korrekt enligt underhållsschemat och de angivna underhållsrutinerna kan det vara farligt att använda.

EPA Regulation - Kanadensiska och USA fordon

En verkstad eller person som ägaren väljer att anlita kan utföra underhåll, byte eller reparationer på utsläppskontrollanordningar och system. För dessa anvisningar erfordras inte komponenter eller service genom BRP eller auktoriserade Can-Am Off-road-återförsäljare.

Även om en auktoriserad Can-Am Off-road-återförsäljare har ingående tekniska kunskaper och verktyg för att utföra service på ditt fordon så förutsätter inte den utsläppsrelaterade garantin anlitan av en auktoriserad Can-Am Off-road-återförsäljare eller någon annan inrättning med vilken BRP har en affärsmässig relation.

Korrekt underhåll är ägarens ansvar. En garantireklamation kan nekas om exempelvis ägaren eller föraren orsakade problemet genom felaktigt underhåll eller bruk.

För utsläppsrelaterade garantireklamationer begränsar BRP diagnos och reparationer av utsläppsrelaterade delar till auktoriserade Can-Am Off-road-återförsäljare. För mer information, se *US EPA utsläppsrelaterad garanti* i avsnittet *Garanti*.

Du måste följa anvisningarna för bränslekrav i avsnittet som behandlar bränsle i den här handboken. Även om bensin som innehåller mer än tio volymprocent etanol finns att tillgå så har US EPA utfärdat ett förbud mot användning av bensin som innehåller mer än 10 volymprocent etanol som är tillämpligt för detta fordon. Användning av bensin som innehåller mer än 10 volymprocent etanol i den här motorn kan medföra skador på utsläppskontrollsystemet.

Mycket dammiga förhållanden

Riktlinjer för underhåll av luftfilter

Anpassa luftfilterunderhållet till användningsförhållandena.

Luftfilterunderhåll måste ske med tätare intervall under följande dammiga förhållanden:

- Körning på torr sand
- Körning på torr lerjord
- Körning på snötäckta underlag
- Körning på torra grusvägar eller liknande.

Vid körning i grupp under dessa förhållanden behöver luftfilterunderhåll utföras oftare.

OBS:

Ett tillbehörs-förfilter ska användas för att undvika ackumulering av snö när fordonet används i sådana förhållanden. Kontakta en auktoriserad Can-Am-återförsäljare för detaljer.

Underhållsschema

Se till att underhåll utförs korrekt vid rekommenderade intervaller enligt tabellerna.

Underhållsintervallen baseras på tre faktorer:

- Kalendertid
- Gångtimmar
- Vägmätarens avläsning.

Ta hänsyn till det som kommer först för att fastställa underhållsströskeln.

Dina körvanor avgör vilka faktorer du också ska följa. Till exempel:

- Någon som använder sitt fordon varannan helg för att ge sig ut på ett spår med vänner skulle sannolikt följa **vägmätarens avläsning** för att bestämma underhållsintervallet.
- Någon som använder sitt fordon sällan under året eller bara vid ett fåtal tillfällen (jakt, camping) skulle sannolikt följa **kalendertiden** för att bestämma underhållsintervallet.
- Någon som använder sitt fordon dagligen/varje vecka under långa perioder, t. ex. jordbruk/arbete, skulle sannolikt följa **gångtimmarna** för att bestämma underhållsintervallet.

VIKTIGT: Följande tabeller visar lämplig underhållsapplikation under de första 3 åren. För efterföljande år, upprepa samma mönster alternativt.

Översikt av regelbundet underhåll			
Kalenderår	Fordonstimmar	Vägmätare	Regelbunden användning
1	100	3000 km	A
2	200	6000 km	A och B
3	300	9000 km (5500 miles)	A

**Översikt av underhåll vid kraftig användning och
gyttja/vatten**

Kalenderår	Fordonstimmar	Vägmätare	Kraftig användning och djup gyttja/vatten
0,5	50	1500 km	A+
1	100	3000 km	A+ och A
1,5	150	4500 km	A+
2	200	6000 km	A+ och A och B
2,5	250	7500 km (5700 miles)	A+
3	300	9000 km (5500 miles)	A+ och A

REGELBUNDEN ANVÄNDNING	A	B
A = Justera C = Rengör I = Inspektera L = Smörj R = Ersätt T = Vridmoment	Varje år eller 100 timmar eller 3 000 km (2 000 mi)	Vartannat år eller 200 timmar eller 6 000 km (4 000 mi)
Leverans av luft och bränsle		
Motorns luftfilter	C, L eller R	
Luffförsörjningskomponenter och funktion (filter, spjällhus, kanaler, klämmor)*	I, C	
Bränslekomponenter och funktion*	I	
Bränslepumptryck		I
Motor och kylning		
Motorolja och filter	R	
Motortätningar och -packningar	I	
Tändstift		R Varje 200 timmar eller 6 000 km (4 000 mi)
Ventilspel	I, A Varje 100 timmar eller 3 000 km (2 000 mi)	
Motorns kylkomponenter (kylarvätskans koncentration och nivå, slangarnas skick, klämmor, läckage)*	I, A	
Kylarvätska	R Vart 5 år eller 12 000 km	
Kylare	C	
Avgas och utsläpp		
Bränsletankens avluftningsfilter (icke-EVAP-modeller)	R	
Förfilter för kanisterventil (modellerna CARB och EVAP)		R
Skräp runt avgasröret och ljuddämparområdet	C	
Ljuddämparens gnistskydd	C	
Bromsar		
Bromskomponenter och funktion*	I, L	

REGELBUNDEN ANVÄNDNING	A	B
A = Justera C = Rengör I = Inspektera L = Smörj R = Ersätt T = Vridmoment	Varje år eller 100 timmar eller 3 000 km (2 000 mi)	Vartannat år eller 200 timmar eller 6 000 km (4 000 mi)
Bromsvätska		R Vartannat år
Framdrivning		
Drevkomponenter och funktion*	I, L	
Växellådsolja	R Byt vid de första 3 000 km (2 000 mi) och 6 000 km (4 000 mi), och följ därefter det vanliga schemat	R
Växellådsoljenivå	I	
Framdifferentialolja	I	R
Bakre slutväxelolja	I	R
Däck	I, A	
Hjulets beadlock-bultar	T	
Hjulmuttrar	T	
Kontinuerligt variabel transmission (CVT)		
CVT-komponenter och funktion*	I, C, L	
EI		
Batteriets anslutningar och tillstånd	I	
Kabelhärkans dragning	I	
Moduler och tillämpliga programuppdateringar	I	
Styrreglagens och belysningens funktion	I	
Fordonskastighetsgivare	C Rengör vid de första 3 000 km (2 000 mi) och vid 6 000 km (4 000 mi), och följ därefter det vanliga schemat	C
Styrning		

REGELBUNDEN ANVÄNDNING	A	B
A = Justera C = Rengör I = Inspektera L = Smörj R = Ersätt T = Vridmoment	Varje år eller 100 timmar eller 3 000 km (2 000 mi)	Vartannat år eller 200 timmar eller 6 000 km (4 000 mi)
Styrkomponenter och funktion*	I	
Styrkolonnens halvbusningar		C, L
Reglage		
Växelspakets funktion	I, A	
Gasvajer (i förekommande fall)	I, A, L	
Spjällfunktion	I	
Fjädring		
Fjädringskomponenter och funktion*	I, L	

* För en omfattande lista över underhållsåtgärder, se ditt lokala återförsäljare.

KRAFTIG ANVÄNDNING	A+	A	B
A = Justera C = Rengör I = Inspektera L = Smörj R = Ersätt T = Vridmoment	Var 6 månad eller 50 timmar eller 1 500 km (1 000 mi)	Varje år eller 100 timmar eller 3 000 km (2 000 mi)	Vartannat år eller 200 timmar eller 6 000 km (4 000 mi)
Leverans av luft och bränsle			
Motorns luftfilter	C, L eller R		
Luftförsörjningskomponenter och funktion (filter, spjällhus, kanaler, klämmor)*	I, C		
Bränslekomponenter och funktion*		I	
Bränslepumptryck			I
Motor och kylning			
Motorolja och filter	R		
Motortätningar och -packningar		I	
Tändstift			R Varje 200 timmar eller 6 000 km (4 000 mi)
Ventilspel		I, A Varje 100 timmar eller 3 000 km (2 000 mi)	
Motorns kylkomponenter (kylarvätskans koncentration och nivå, slangarnas skick, klämmor, läckage)*		I, A	
Kylarvätska	R Vart 5 år eller 12 000 km		
Kylare		C	
Avgas och utsläpp			
Bränsletankens avluftningsfilter (icke-EVAP-modeller)		R	
Förfilter för kanisterventil (modellerna CARB och EVAP)			R
Skräp runt avgasröret och ljuddämparområdet	C		

KRAFTIG ANVÄNDNING	A+	A	B
A = Justera C = Rengör I = Inspektera L = Smörj R = Ersätt T = Vridmoment	Var 6 månad eller 50 timmar eller 1 500 km (1 000 mi)	Varje år eller 100 timmar eller 3 000 km (2 000 mi)	Vartannat år eller 200 timmar eller 6 000 km (4 000 mi)
Ljuddämparens gnistskydd	C		
Bromsar			
Bromskomponenter och funktion*	I	I, L	
Bromsvätska			R Vartannat år
Framdrivning			
Drevkomponenter och funktion*	I, L		
Växellådsolja	R Byt vid de första 1 500 km (1 000 mi) och 3 000 km (2 000 mi), och följ därefter det vanliga schemat	R	
Växellådsoljenivå	I		
Framdifferentialolja	I	R	
Bakre slutväxelolja	I	R	
Däck	I, A	I, A	
Hjulets beadlock-bultar		T	
Hjulmuttrar	T		
Kontinuerligt variabel transmission (CVT)			
CVT-komponenter och funktion*		I, C, L	
EI			
Batteriets anslutningar och tillstånd		I	
Kabelhärkans dragning		I	
Moduler och tillämpliga programuppdateringar		I	
Styrreglagens och belysningens funktion		I	
Fordonshastighetsgivare		C	C

KRAFTIG ANVÄNDNING	A+	A	B
A = Justera C = Rengör I = Inspektera L = Smörj R = Ersätt T = Vridmoment	Var 6 månad eller 50 timmar eller 1 500 km (1 000 mi)	Varje år eller 100 timmar eller 3 000 km (2 000 mi)	Vartannat år eller 200 timmar eller 6 000 km (4 000 mi)
		Rengör vid de första 3 000 km (2 000 mi) och vid 6 000 km (4 000 mi), och följ därefter det vanliga schemat	
Styrning			
Styrkolonnens halvbusningar			C, L
Styrkomponenter och funktion*		I	
Reglage			
Växelspakens funktion		I, A	
Gasvajer (i förekommande fall)		I, A, L	
Spjällfunktion		I	
Fjädring			
Fjädringskomponenter och funktion*	I, L		

* För en omfattande lista över underhållsåtgärder, se ditt lokala återförsäljare.

DJUP GYTTJA/ VATTEN	A+	A	B
A = Justera C = Rengör I = Inspektera L = Smörj R = Ersätt T = Vridmoment	Var 6 månad eller 50 timmar eller 1 500 km (1 000 mi)	Varje år eller 100 timmar eller 3 000 km (2 000 mi)	Vartannat år eller 200 timmar eller 6 000 km (4 000 mi)
Leverans av luft och bränsle			
Motorns luftfilter	C, L eller R		
Luftförsörjningskomponenter och funktion (filter, spjällhus, kanaler, klämmor)*	I, C		
Bränslekomponenter och funktion*		I	
Bränslepumptryck			I
Motor och kylning			
Motorolja och filter		R	
Motorns oljenivå	I		
Motortätningar och -packningar		I	
Tändstift			R Varje 200 timmar eller 6 000 km (4 000 mi)
Ventilspel		I, A Varje 100 timmar eller 3 000 km (2 000 mi)	
Motorns kylkomponenter (kylarvätskans koncentration och nivå, slangarnas skick, klämmor, läckage)*		I, A	I
Kylarvätska	R Vart 5 år eller 12 000 km		
Kylare	C		
Avgas och utsläpp			
Bränsletankens avluftningsfilter (icke-EVAP-modeller)		R	
Förfilter för kanisterventil (modellerna CARB och EVAP)			R
Skräp runt avgasröret och ljuddämparområdet	C		

DJUP GYTTJA/ VATTEN	A+	A	B
A = Justera C = Rengör I = Inspektera L = Smörj R = Ersätt T = Vridmoment	Var 6 månad eller 50 timmar eller 1 500 km (1 000 mi)	Varje år eller 100 timmar eller 3 000 km (2 000 mi)	Vartannat år eller 200 timmar eller 6 000 km (4 000 mi)
Ljuddämparens gnistskydd	C		
Bromsar			
Bromskomponenter och funktion*	I	I, L	
Bromsvätska			R Vartannat år
Framdrivning			
Drevkomponenter och funktion*	I, L		
Växellådsolja		R Byt vid de första 3 000 km (2 000 mi) och 6 000 km (4 000 mi), och följ därefter det vanliga schemat	R
Växellådsoljenivå	I		
Framdifferentialolja	I		R
Bakre slutväxelolja	I		R
Däck	I, A		
Hjulets beadlock-bultar		T	
Hjulmuttrar	T		
Kontinuerligt variabel transmission (CVT)			
CVT-komponenter och funktion*		I, C, L	
EI			
Batteriets anslutningar och tillstånd		I	
Kabelhärkans dragning		I	
Moduler och tillämpliga programuppdateringar		I	
Styrreglagens och belysningens funktion		I	
Fordonshastighetsgivare		C	C

DJUP GYTTJA/ VATTEN	A+	A	B
A = Justera C = Rengör I = Inspektera L = Smörj R = Ersätt T = Vridmoment	Var 6 månad eller 50 timmar eller 1 500 km (1 000 mi)	Varje år eller 100 timmar eller 3 000 km (2 000 mi)	Vartannat år eller 200 timmar eller 6 000 km (4 000 mi)
		Rengör vid de första 3 000 km (2 000 mi) och vid 6 000 km (4 000 mi), och följ därefter det vanliga schemat	
Styrning			
Styrkolonnens halvbusningar			C, L
Styrkomponenter och funktion*	I		
Reglage			
Växelspakens funktion		I, A	
Gasvajer (i förekommande fall)		I, A, L	
Spjällfunktion	I		
Fjädring			
Fjädringskomponenter och funktion*	I, L		

* För en omfattande lista över underhållsåtgärder, se ditt lokala återförsäljare.

Dokumentation av underhåll

Skicka kopia av dokumentation av underhåll till BRP om det behövs.

Förleverans-	
Serienummer: _____ Körsträcka / km: _____ Timmar: _____ Datum: _____ Återförsäljnr.: _____ Anteckningar: _____ _____ _____	Underskrift/Tryck:
Se fordonets förleveransbulletin för detaljerade Installationsinstruktioner	

FÖRSTA kontroll	
Körsträcka / km: _____ Timmar: _____ Datum: _____ Återförsäljnr.: _____ Anteckningar: _____ _____ _____	Underskrift/Tryck:
För underhållsschema se avsnittet Underhållsinformation i den här instruktionsboken	

ServiceKörsträcka /
km:

Timmar:

Datum:

Återförsäljarnr.:

Anteckningar:

Underskrift/Tryck:

För underhållsschema se avsnittet Underhållsinformation i den här instruktionsboken

Service	
Körsträcka / km: _____ Timmar: _____ Datum: _____ Återförsäljnr.: _____ Anteckningar: _____ _____	Underskrift/Tryck:
För underhållsschema se avsnittet Underhållsinformation i den här instruktionsboken	

Service	
Körsträcka / km: _____ Timmar: _____ Datum: _____ Återförsäljnr.: _____ Anteckningar: _____ _____	Underskrift/Tryck:
För underhållsschema se avsnittet Underhållsinformation i den här instruktionsboken	

Service	
Körsträcka / km: _____ Timmar: _____ Datum: _____ Återförsäljnr.: _____ Anteckningar: _____ _____	Underskrift/Tryck:
För underhållsschema se avsnittet Underhållsinformation i den här instruktionsboken	

Service	
Körsträcka / km: _____ Timmar: _____ Datum: _____ Återförsäljarnr.: _____ Anteckningar: _____ _____	Underskrift/Tryck:
För underhållsschema se avsnittet Underhållsinformation i den här instruktionsboken	

Service	
Körsträcka / km: _____ Timmar: _____ Datum: _____ Återförsäljarnr.: _____ Anteckningar: _____ _____	Underskrift/Tryck:
För underhållsschema se avsnittet Underhållsinformation i den här instruktionsboken	

Service	
Körsträcka / km: _____ Timmar: _____ Datum: _____ Återförsäljarnr.: _____ Anteckningar: _____ _____	Underskrift/Tryck:
För underhållsschema se avsnittet Underhållsinformation i den här instruktionsboken	

Service	
Körsträcka / km: _____ Timmar: _____ Datum: _____ Återförsäljnr.: _____ Anteckningar: _____ _____	Underskrift/Tryck:
För underhållsschema se avsnittet Underhållsinformation i den här instruktionsboken	

Service	
Körsträcka / km: _____ Timmar: _____ Datum: _____ Återförsäljnr.: _____ Anteckningar: _____ _____	Underskrift/Tryck:
För underhållsschema se avsnittet Underhållsinformation i den här instruktionsboken	

Service	
Körsträcka / km: _____ Timmar: _____ Datum: _____ Återförsäljnr.: _____ Anteckningar: _____ _____	Underskrift/Tryck:
För underhållsschema se avsnittet Underhållsinformation i den här instruktionsboken	

Service	
Körsträcka / km: _____ Timmar: _____ Datum: _____ Återförsäljarnr.: _____ Anteckningar: _____ _____	Underskrift/Tryck:
För underhållsschema se avsnittet Underhållsinformation i den här instruktionsboken	

Service	
Körsträcka / km: _____ Timmar: _____ Datum: _____ Återförsäljarnr.: _____ Anteckningar: _____ _____	Underskrift/Tryck:
För underhållsschema se avsnittet Underhållsinformation i den här instruktionsboken	

Service	
Körsträcka / km: _____ Timmar: _____ Datum: _____ Återförsäljarnr.: _____ Anteckningar: _____ _____	Underskrift/Tryck:
För underhållsschema se avsnittet Underhållsinformation i den här instruktionsboken	

UNDERHÅLLSPROCEDURER

Det här avsnittet innehåller anvisningar för grundläggande underhållsprocedurer.

Goda mekaniska kunskaper krävs eftersom vissa av underhållsprocedurerna är komplexa.

Om du inte känner dig bekväm med att utföra dessa procedurer, tveka inte att kontakta en auktoriserad Can-Am-återförsäljare för terrängfordon, verkstad eller valfri tekniker.

⚠ VARNING

Om inte annat anges måste motorn stängas av och nyckeln alltid tas bort innan underhåll utförs.

⚠ VARNING

Om det blir nödvändigt att ta bort en låsanordning (t.ex. en låsbricka, låsmutter, osv.), ersätt alltid den borttagna detaljen med en ny.

Återställ meddelandet: Underhåll krävs

1. Använd knappen LOWER (4,5" digital display) eller knappen MENU (7,6" digital display), och välj **RES MAIN** i **SETTINGS**.
2. Håll knappen intryckt för att återställa underhållsmeddelandet.

Motorns luftfilter

Ta bort luftfiltret till motorn

OBS

Ta aldrig bort eller modifiera komponenter i luftfilterhuset. Annars kan motorns prestanda försämrans eller skador uppstå. Motorn är kalibrerad att fungera med just dessa delar.

1. Ta bort sätet.

2. Lyft den bakre delen av konsolen uppåt tills bultarna lösgörs från hållarna.

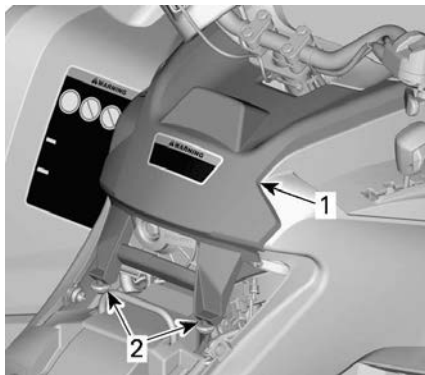

TYPBILD

1. Konsol
2. Bultar och hållare
3. Dra konsolen bakåt.
4. Vrid luftfilterlocket moturs för att ta bort det.

OBS:

En hylsnyckel kan användas för att underlätta borttagning.



1. Luftfilterlock
5. Ta ut luftfiltret.



Inspektera och tömma motorns luftfilterhus

1. Ta bort vänster sidopanel.
2. Dränera luftfilterhusets inlopp via dräneringsröret.

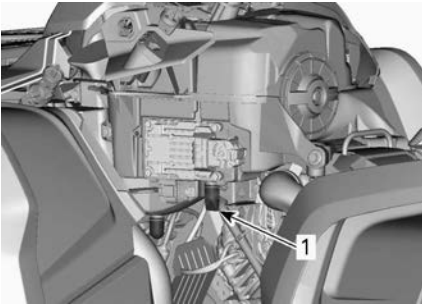

TYPBILD

1. Dräneringsrör till luftfilterhusets inlopp
3. Kontrollera om luftfiltrets smutsiga sida är ren.
 - Om det finns skräp eller vatten i luftfilterkammaren, rengör den med en dammsugare.

OBS

Använd inte tryckluft för rengöring av luftfilterkammaren.

4. Kontrollera luftfiltrets dräneringsrör (rena sidan).
 - Om skräp förekommer eller vatten hittas, se *Speciella procedurer*.
 - Undersök för att hitta källan till kontaminering.

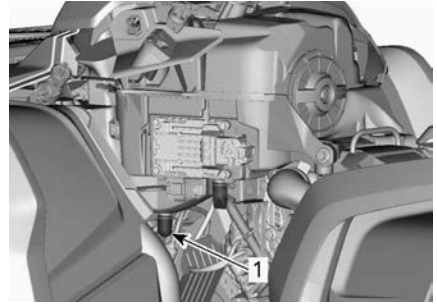

TYPBILD

1. Luftfiltrets dräneringsrör

Rengöring och oljning av motorns luftfilter

Rengöra pappersfiltret

1. Avlägsna skumfiltret från pappersfiltret.
2. Knacka lätt mot pappersfiltret.

Detta avlägsnar smuts och damm från pappersfiltret.

OBS:

Pappersfilter har en begränsad livslängd. Byt ut filtret om det är för smutsigt eller igensatt.

OBS

Vi rekommenderar inte att tryckluft används för att blåsa rent papperselementet, eftersom det kan skada pappersfibrerna och minska dess filtreringsförmåga i dammiga miljöer. Om motorns luftfilter är alltför smutsigt och inte går att få rent med den rekommenderade proceduren bör filtret bytas.

OBS

Tvätta inte pappersfiltret med någon rengöringslösning.

Rengöra skumfiltret

1. Spreja skumfiltret både på insidan och utsidan med ett

rengöringsmedel för luftfilter av god kvalitet och följ tillverkarens instruktioner.



TYPBILD

2. Torka skumfiltret helt.

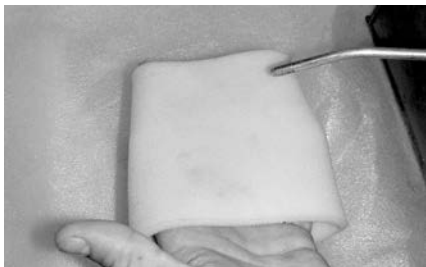

TYPBILD

OBS:

Det kan behövas göras två gånger på filter som är mycket smutsiga.

Anoljning av skumfilter

1. Kontrollera att filtret är rent. Se *Rengöra skumfiltret*.
2. Spreja en luftfilterolja på skumfiltret, som först har torkats.



TYPBILD

3. Låt stå i 3 till 5 minuter.

4. Avlägsna överflödiga olja, som annars kan hamna på pappersfiltret, genom att placera skumfiltret i en absorberande duk och trycka ihop försiktigt. Detta hjälper också till att fördela oljan över skumfiltret.
5. Återmontera skumfiltret över pappersfiltret.

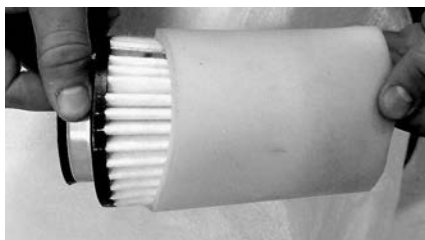

TYPBILD

6. Smörj filtrets plaststomme en aning för att underlätta montering och framtida demontering.

Montera motorns luftfilter

1. Sätt tillbaka det oljade skumfiltret på pappersfiltret.
2. Smörj luftfiltrets O-ringstättning och plaststomme en aning.
3. Montering av luftfiltret sker i omvänd ordning mot demontering.
4. Kontrollera att luftfilterlocket är korrekt fastsatt på luftfilterhuset. Se anvisningarna på filterlocket och filterhuset.

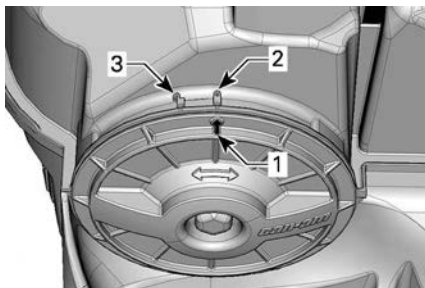

1. Pil för lockets position
2. Låst
3. Upplåst

5. Montering av konsolen sker i omvänd ordning mot demontering. Tänk dock på följande.
- Passa in konsolens främre flikar med öppningarna och skjut sedan konsolen framåt.
 - Rikta sedan upp bultarna mot hållarna och skjut in dem mot den bakre delen av konsolen, tills bultarna fästs i hållarna.

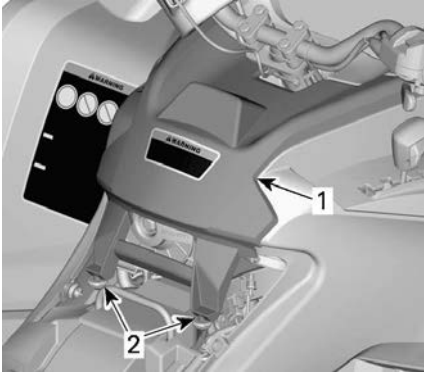

TYPBILD

1. Konsol
2. Bultar och hållare

6. Återmontera sätet.

CVT-luftfilter

Ta bort CVT luftfilter

1. Ta bort kylarkåpan, se *Ta bort kylarkåpan*.
2. Ta bort transmissionens luftfilter genom att skruva loss de tre skruvarna och trycka på flikarna.

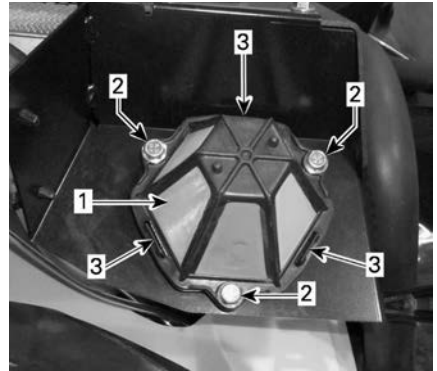

1. CVT-luftfilter
2. Skruvar
3. Flikar

Rengöring av CVT luftfilter

1. Spreja filtret både på insidan och utsidan med ett gott rengöringsmedel för luftfilter och följ tillverkarens instruktioner.
2. Låt filtret torka fullständigt.



1. CVT-luftfilter

Montera CVT luftfilter

1. Skjut försiktigt tillbaka CVT-luftfiltret tills de tre flikarna klickar.
2. Fäst med skruvarna. Dra åt med angivet moment.

Åtdragningsmoment	
CVT-luftfilterskruvar	2,5 ± 0,5 Nm (22 ± 4 lbf-in)

3. Återmontera kylarkåpan.

Motorolja

Kontrollera oljenivån i motorn

OBS

Om motorn/växellådan används med felaktig oljenivå kan följden bli allvarliga skador på motorn/växellådan.

OBS

Kontrollera oljenivån när motorn är kall.

1. Placera fordonet på ett jämnt underlag.
2. Rengör området kring mätstickan för att undvika att främmande material hamnar i röret.



TYPBILD – HÖGER SIDA AV MOTORN

1. Oljemätsticka
3. Skruva loss mätstickan, ta ut den och torka av den.
4. Sätt tillbaka mätstickan och skruva in den helt.
5. Ta ut den igen och kontrollera oljenivån. Den bör ligga nära eller vid det övre märket.

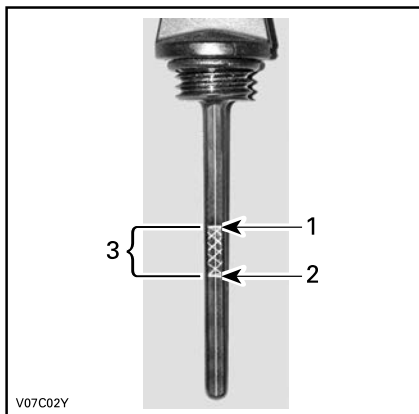

TYPBILD

1. Full
2. Lägg till
3. Gränsvärden

Om nivån ligger mellan märkena, sätt tillbaka oljestickan.

Om nivån ligger under nedre märket, fyll på olja enligt följande:

- Sätt en tratt i mätstickans hål.
- Fyll på en liten mängd rekommenderad olja och kontrollera nivån på nytt.
- Fyll på olja tills nivån når det övre märket.

OBS

Fyll inte på för mycket. Torka av ev. utspilld olja.

6. Dra åt mätstickan ordentligt.

Rekommenderad motorolja

Rotax®-motorer har utvecklats och testats med XPS®-olja.

BRP rekommenderar att alltid använda XPS-motorolja eller motsvarande.

Skador som uppstår på grund av att olja som inte lämpar sig för den här motorn har använts omfattas inte av BRP:s garanti.

Rekommenderad XPS-motorolja	
Allmänt bruk	5W40 delsyntetisk olja
Kall temperatur	0W40 syntetisk olja
Varm temperatur	10W50 syntetisk olja
Om rekommenderad XPS-motorolja inte är tillgänglig	
Använd en 4-takts SAE-motorolja som uppfyller eller överskrider följande specifikationer från smörjmedelsbranschen.	
Kontrollera etiketten med API-certifieringen på oljebehållaren för att vara säker på att oljan uppfyller minst en av standarderna.	
<ul style="list-style-type: none"> – API-serviceklassifikation SN eller – JASO MA2. 	

Byte av motorolja

⚠ OBS

Motoroljan kan vara mycket het. Vänta tills motoroljan är endast varm.

OBS

Motorolja och oljefilter måste bytas samtidigt.

1. Kontrollera att fordonet står på jämnt underlag.
2. Varmkör motorn till normal drifts-temperatur och stäng av den.
3. Ta ut oljemätstickan.
4. Rengör området runt oljedräneringspluggen.
5. Placera ett uppsamlingskärl under oljedräneringspluggen.

6. Skruva loss den magnetiska dräneringspluggen och kassera tätningssringen.

⚠ OBS

Motoroljan kan vara mycket het.

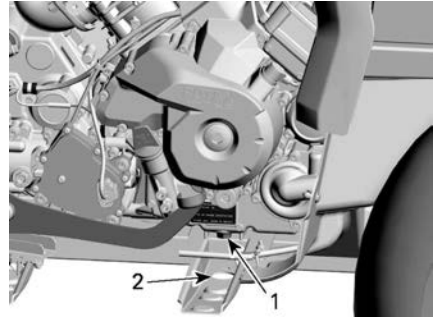

1. Magnetisk dräneringsplugg
2. Nås genom ramen

7. Låt oljan rinna ut ur motorn och genom oljefiltret, vilket kan ta en stund.
8. Byt oljefilter, se *Motorns oljefilter*.
9. Rengör den magnetiska dräneringspluggen från metallflis och avlagringar.

OBS

Flis eller avlagringar tyder på interna skador i motorn.

10. Installera en NY tätningssring på den magnetiska dräneringspluggen.

OBS

Använd aldrig samma tätningssring. Byt alltid ut den mot en ny.

11. Montera och dra åt den magnetiska dräneringspluggen.

Åtdragningsmoment

M12 dräneringsplugg	20 ± 2 Nm (15 ± 1 lbf-ft)
M18 dräneringsplugg	30 ± 2 Nm (22 ± 1 lbf-ft)

12. Fyll på motorn till korrekt nivå med rekommenderad olja.

Kontrollera oljemängden i avsnittet *Tekniska specifikationer*.

13. Starta motorn och kör den på tomgång i några minuter.
 14. Se till att det inte förekommer något läckage omkring oljefiltret eller oljedräneringspluggen.
 15. Stäng av motorn.
 16. Vänta en stund så att oljan hinner rinna ned i vevhuset och kontrollera sedan oljenivån.
 17. Fyll på vid behov.
 18. Gör dig av med oljan enligt lokala bestämmelser och förordningar.

Motoroljafilter

Borttagning av oljefiltret

Rengör oljefilterområdet.

Ta bort oljefilterlocket.

Ta bort oljefiltret.

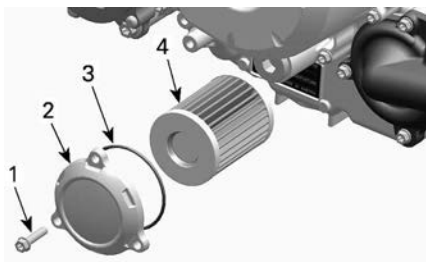

TYPBILD

1. Oljefilterskruv
2. Oljefilterlock
3. O-ring
4. Oljefilter

Ditsättning av oljefiltret

1. Kontrollera om det finns smuts och andra partiklar omkring oljefiltrets in- och utlopp. Rengör vid behov.

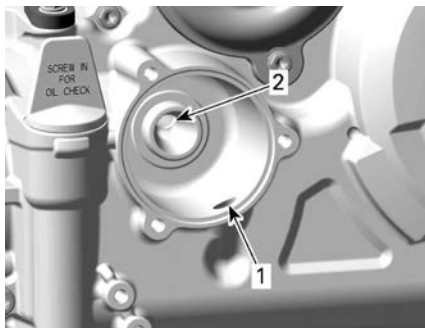

1. Inlopp från oljepumpen till oljefiltret
2. Utlopp till systemet som försör motorn med olja
2. Montera en NY O-ring på oljefilterlocket.
3. Montera det nya filtret i locket.
4. Applicera motorolja på O-ringens och smörjfett på änden av filtret.

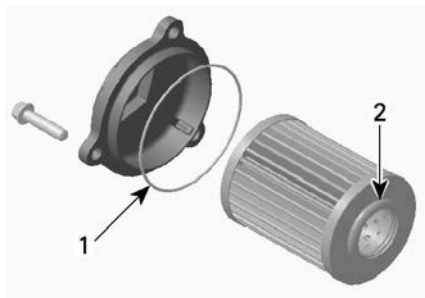

1. Olja lätt
2. Olja lätt

OBS

Se till att O-ringens inte kläms vid montering av filter och lock.

5. Montera locket på motorn.
6. Dra åt oljefilterlockets skruvar till rekommenderat moment.

Åtdragningsmoment	
Oljefilterlockets skruvar.	10 ± 1 Nm (89 ± 9 lbf-in)

7. Torka av ev. utspilld olja på motorn.

Avdunstningsutsläppssystemets förfilter

Byte av avdunstningsutsläppssystemets förfilter

Systemet för avdunstningsutsläpp är placerat bakom vänster främre inre skärm högst upp på EVAP-behållaren.

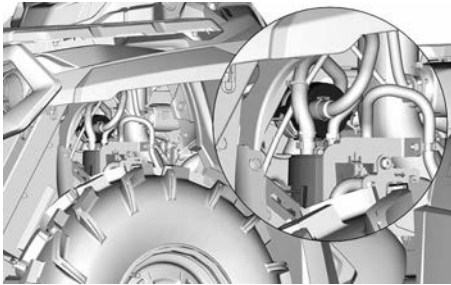

1. Klipp av låsbandet som håller det runda filtret högst upp på EVAP-kapselstödet.
2. Dra i filtret tillräckligt för att komma åt båda slangarna.
3. Kapa Oetiker-klämmorna som håller slangarna för att filtrera.
4. Ta bort och kasta filtret.
5. Installera det nya filtret med nya Oetiker-klämmor.

Andningsfilter

Byt bränsleventilens luftningsfilter

Bränsleventilens luftningsfilter är placerat under den bakre skärmen mellan bränsletankens hals och sätet.

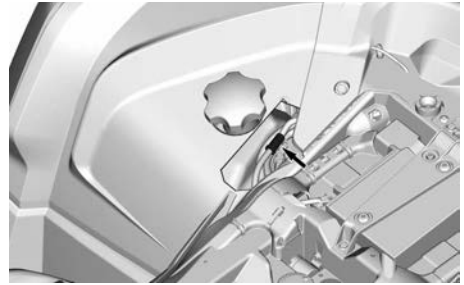

1. Koppla bort slangarna från filtret vid den bakre högra hjulbågen.

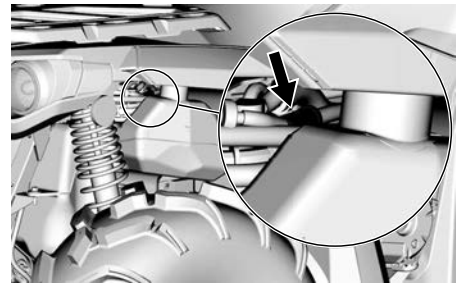

2. Ta bort och kasta filtret.
3. Montera det nya filtret med pilen riktad mot fordonets baksida.

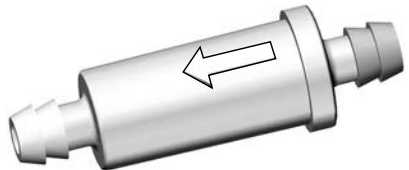

4. Se till att slangarna sitter fast ordentligt.

Kylare

Inspektion och rengöring av kylaren

1. Kontrollera regelbundet att området omkring kylaren är rent.

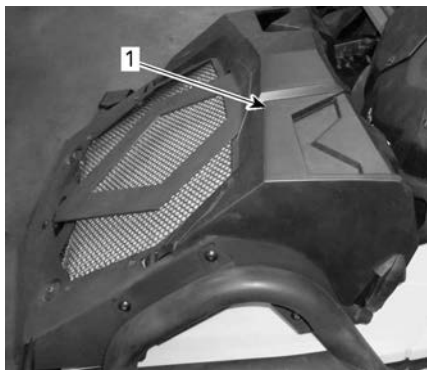

TYPBILD

1. Kylare
2. Ta bort kylarkåpan, se *Ta bort kylarkåpan*.
3. Kontrollera kylare och slangar för läckage eller andra skador.
4. Inspektera kylflänsarna. De måste vara rena, fria från lera, smuts, löv och andra avlagringar som kan hindra kylaren från att fungera.
5. Ta bort kylarskyddet, se *Ta bort kylarskyddet*.

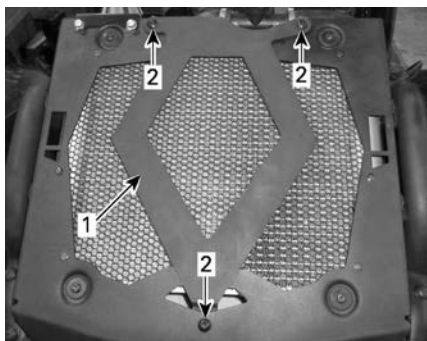

1. *Diamantformad plåt*
2. *Hållskruvar*

6. Ta bort så mycket avlagringar och skräp som möjligt för hand. Om det finns vatten i närheten, försök skölja kylflänsarna.

⚠ OBS

Rengör aldrig kylaren för hand medan den är varm.
Låt kylaren svalna före rengöring.

OBS

Var försiktig så att kylflänsarna inte skadas vid rengöring.
Använd inga föremål/verktyg som kan skada dem.
Flänsarna är tunna för effektiv kylning.
Använd endast lågt tryck vid rengöring.
Använd aldrig
HÖGTRYCKSTVÄTT.

7. Vänd dig till en auktoriserad Off-road Can-Am-återförsäljare, en verkstad eller en person som du själv väljer för kontroll av kylsystemets prestanda.

Motorkylvätska

Kontrollera motorns kylvätskenivå

⚠ VARNING

Kontrollera kylvätskenivån med kall motor.
Fyll aldrig på kylvätska i kylsystemet när motorn är varm.

1. Ta bort kylarkåpan, se *Ta bort kylarkåpan*.
2. När fordonet står på ett jämnt underlag bör kylvätskenivån stå mellan MIN- och MAX-märkena på kylvätskebehållaren.

Om nivån kontrolleras vid lägre temperatur än 20° C (68 °F) kan nivån befinna sig något under MIN-markeringen.

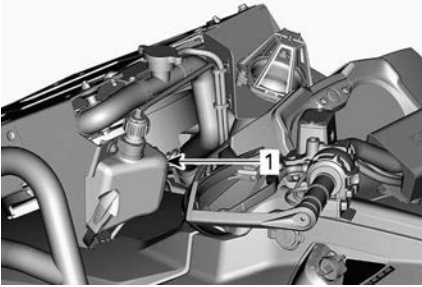

1. Behållare för motorkylvätska

Om kylvätska fylls på i kylvätskebehållaren, kontrollera även nivån i kylaren.

⚠ VARNING

Ta inte bort trycklocket eller lossa dräneringspluggen för kylvätska medan motorn är varm, för att undgå risk för brännskador.

Ett kylsystem som behöver fyllas på ofta tyder på läckage eller motorproblem. Kontakta en auktoriserad Can-Am Offroad-återförsäljare.

Se till att slangen till kylvätskebehållaren har dragits korrekt så att den inte är i vägen när kåpan stängs.

Rekommenderad motorkylvätska

Rekommenderad XPS-motorkylarvätska

XPS förblandad kylvätska med utökad livslängd

Om den rekommenderade XPS-kylvätskan inte finns tillgänglig

Blandning av destillerat vatten och frostskyddsvätska (50 % destillerat vatten, 50 % frostskyddsvätska)

OBS

Använd alltid etylenglykolbaserat frostskyddsmedel innehållande korrosionsskyddsmedel speciellt avsedd för förbränningsmotorer av aluminium.

Byt kylvätska i motorn

⚠ VARNING

Ta inte bort trycklocket eller lossa dräneringspluggen för kylvätska medan motorn är varm, för att undgå risk för brännskador.

OBS

Förvara inga föremål i det främre serviceutrymmet.

1. Ta av kylarlocket genom att trycka på det och vrida det moturs.

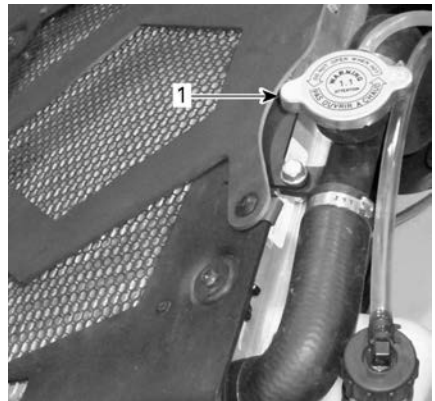

TYPBILD

1. Kylarlock
2. Lossa kylvätskans dräneringsplugg på vattenpumpen och töm ut kylvätskan i en lämplig behållare.

OBS:

Skruva inte loss dräneringspluggen för kylvätska helt.

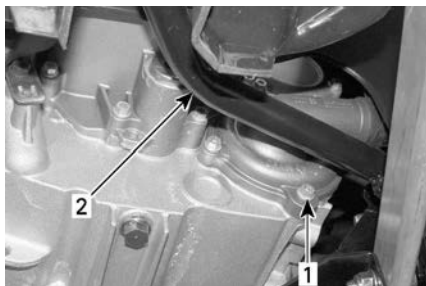

TYPISK - 1000R-MOTORER

1. Dräneringsplugg för kylvätska
2. Bromspedal

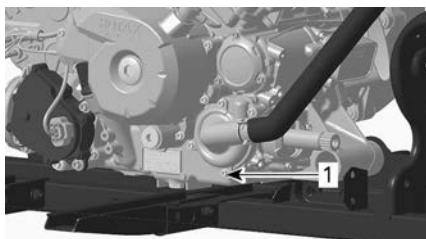

TYPISK - 570, 650 OCH 850 MOTORER

1. Dräneringsplugg för kylvätska

3. Ta bort sidopanelen på höger sida.
4. Skruva loss luftningsskruven ovanpå termostathuset.

OBS:

För att nå luftningsskruven, avlägsna CVT-filterutloppet.



1. Luftningsskruv

5. Töm systemet helt.
6. Sätt tillbaka dräneringspluggen för kylvätska. Dra åt enligt specifikationen.

Åtdragningsmoment

Dräneringsplugg	10 ± 1 Nm (89 ± 9 lbf-in)
-----------------	------------------------------

7. Fyll kylaren tills kylvätskan kommer ut via termostatusöppningen.
8. Installera luftningsskruven.
9. Slutför påfyllningen.
10. Kontrollera nivån i kylvätskebehållaren och fyll på vid behov.
11. Kör motorn på tomgång med kylarlocket avtaget. Fyll långsamt på kylvätska vid behov.
12. Vänta sedan tills motorn uppnår normal körtemperatur.
13. Tryck in gasreglaget två eller tre gånger och fyll sedan på kylvätska om det behövs.
14. Montering av kylarlocket sker i omvänd riktning mot demontering.
15. Kontrollera att inga anslutningar läcker och kontrollera kylvätskenivån i behållaren.

Avgassystem

Rengöra området kring avgassystemet

⚠ VARNING

Ansamling av skräp kan leda till fordonsbrand när avgassystemet är varmt och skräpet torrt.

I vissa fall kan det resultera i allvarliga skador på egendom, personsador eller till och med dödsfall.

Rengör ofta och regelbundet området kring avgassystemet när du åker i träsk, myr, hö eller nedfallna löv.

I övriga situationer, rengör enligt underhållsschemat.

⚠ OBS

Utför aldrig denna procedur direkt när motorn har stängts av, eftersom avgassystemet då är mycket varmt.

1. Rengör området kring ljuddämparen från baksidan av fordonet.
2. Ta bort sätet.
3. Ta bort vänster sidopanel med mittre panelen.
4. Ta bort vänster främre inre stänkskärm.
5. Rengör områdena kring främre avgasröret och längs med hela bakre avgasröret.

⚠ VARNING

Rengör även under värmesköldarna.

6. Sätt tillbaka alla demonterade komponenter.

Rengöring och inspektion av ljuddämparens gnistskydd

OBS:

Gnistskyddets galler behöver bara bytas om det är skadat.

⚠ OBS

Låt avgassystemet svalna före rengöring och inspektion.

1. Ta av ljuddämparens lock. Kassera hållskruvarna.

OBS

Använd inget el- eller tryckluftsdrevet verktyg för borttagning av skruvar.



TYPBILD

1. Skruvar
2. Kapell

2. Ta bort och kassera slutrörets hållskruvar.

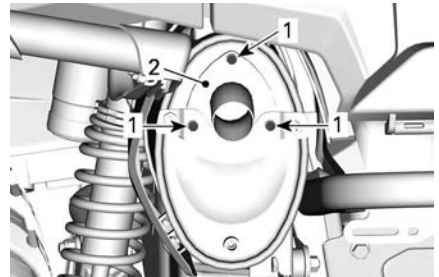

TYPBILD

1. Skruvar
2. Avgasslutrör

3. Ta bort avgasslutröret, packningen (kassera) och gnistskyddet.

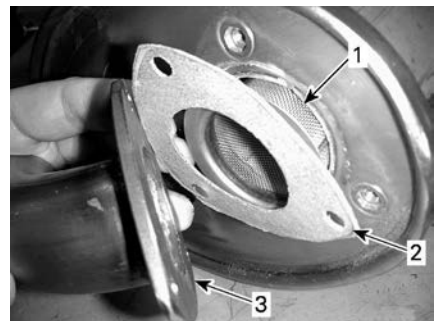

TYPBILD

1. Gnistskydd
2. Packning
3. Avgasslutrör

4. Avlägsna sotavlagningar från gnistskyddet med en borste.

OBS

Använd en mjuk metallborste och var försiktig så att gnistskyddets galler inte skadas.

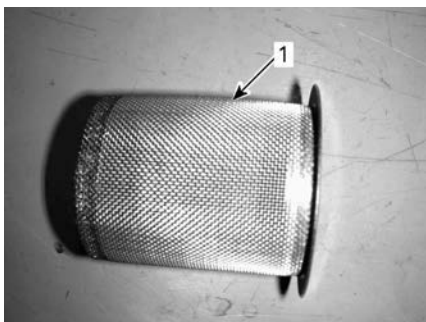

1. Rent gnistskydd

5. Kontrollera att gnistskyddets galler inte har skador. Byt vid behov.

OBS:

Gnistskyddets galler behöver bara bytas om det är skadat.

6. Inspektera gnistskyddskammaren i ljuddämparen. Rensa bort eventuellt skräp.
7. Montera en ny packning, slutröret och nya hållskruvar.
8. Återmontera ljuddämparens lock med nya hållskruvar. Dra åt enligt specifikationen.

Åtdragningsmoment

Slutrörets skruvar	11 ± 1 Nm (97 ± 9 lbf-in)
Lockets skruvar	

Växellåda

Kontrollera oljenivån i växellådan

OBS

Kontrollera nivån och fyll på vid behov.
Fyll inte på för mycket.
Om växellådan används med felaktig oljenivå kan följden bli allvarliga skador på växellådan.
Torka av ev. utspilld olja.

1. Placera fordonet på jämnt underlag.
2. Lägg i NEUTRAL växel.
3. Koppla i parkeringsbromsen.

OBS:

Kontrollera oljenivån i växellådan, medan motorn är kall och inte igång.

4. Ta bort växellådans oljenivåplugg.

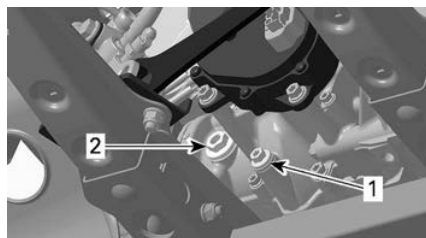

TYPBILD

1. Dräneringsplugg
 2. Oljenivåplugg
5. Kontrollera nivån. Oljan ska stå i jämnhöjd med botten av oljenivåhålet.
6. Fyll vid behov på så mycket att växellådsoljan rinner ut genom oljenivåhålet.

Rekommenderad växellådsolja

XPS-oljan är speciellt formulerad för denna växellådas smörjkrav. BRP rekommenderar starkt användning av sin XPS-olja.

Rekommenderad XPS-växellådsolja

XPS 75W140 Syntetisk växelolja

Om den rekommenderade
XPS-motoroljan inte är tillgänglig

Använd en växelolja som uppfyller eller överskrider följande specifikationer från smörjmedelsbranschen.

- 75W 140 API GL-5 syntetisk växelolja

OBS

Använd inte någon annan oljetyp vid service.

Byte av växellådsoljan

Tömma växellådsoljan

1. Kontrollera att fordonet står på jämnt underlag.
2. Varmkör motorn till normal driftstemperatur och stäng av den.

OBS: Det är inte tillräckligt att köra motorn på tomgång, växeln måste användas.

3. Rengör områdena runt dränerings- och nivåpluggarna.

⚠ OBS

Växellådan och växellådsoljan kan vara mycket het.

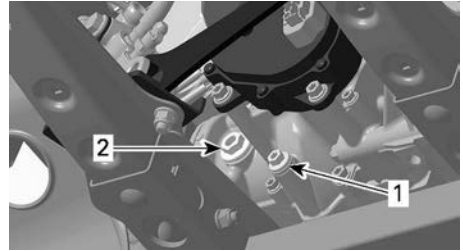

1. Dräneringsplugg
2. Oljenivåplugg

4. Placera ett uppsamlingskärl under dränerings- och nivåpluggarna.
5. Ta bort den magnetiska dräneringspluggen.
6. Kassera tätningringen.
7. Ta bort oljenivåpluggen med dess O-ring.
8. Vänta tills olja tömts ur växellådan.

OBS:

För att helt tömma växellådan, sätt en domkraft under vänster fotstöd och luta sedan fordonet åt höger. När växellådan är tom, sätt tillbaka dräneringspluggen och ta bort domkraften.

9. Rengör den magnetiska dräneringspluggen från metallflis och avlagringar.

OBS

Flis eller avlagringar tyder på interna skador i växellådan.

10. Installera en NY tätningbricka på den magnetiska dräneringspluggen.

OBS

**Använd aldrig en tätningbricka igen.
Byt alltid ut den mot en ny.**

11. Montera och dra åt den magnetiska dräneringspluggen.

Åtdragningsmoment

Magnetisk dräneringsplugg	20 ± 2 Nm (15 ± 1 lbf-ft)
---------------------------	------------------------------

12. Gör dig av med oljan enligt lokala bestämmelser och förordningar.

Fylla på växellådsoljan

1. Med oljenivåpluggen, fyll på rekommenderad växelolja i växellådan genom oljenivåhålet tills oljan står i jämnhöjd med botten av oljenivåhålet.
2. Sätt tillbaka oljenivåpluggen med dess O-ring.

Åtdragningsmoment

Oljenivåplugg	5 ± 0,6 Nm (44 ± 5 lbf-in)
---------------	-------------------------------

Tändstift

Borttagning av tändstiftet

Ta bort sidopanelerna för att nå området med tändstift.

1. Koppla ur tändstiftskabeln.
2. Lossa tändstiften ett varv.
3. Rengör tändstift och topplock, om möjligt med tryckluft.
4. Skruva loss tändstiften helt med hjälp av en tändstiftshylsa och ta bort dem.

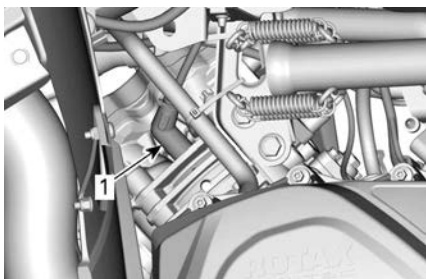

HÖGER SIDA — BAKRE CYLINDER

1. Tändstift

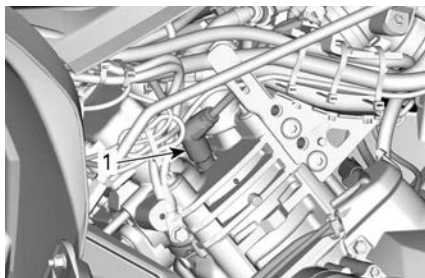

VÄNSTER SIDA — FRÄMRE CYLINDER

1. Tändstift

Sätta dit tändstiftet

1. Kontrollera före montering att kontaktytorna på topplock och tändstift är fria från smuts.
2. Använd ett bladmått för att ställa in rätt elektrodavstånd enligt *Tekniska specifikationer*.
3. Applicera en liten mängd smörjmedel på tändstiftsgångorna för att förhindra att de kärvar.

Cooper-baserat antikärvmiddel

4. Skruva i tändstiften i topplocken för hand och dra åt med en momentnyckel och lämplig hylsa.

OBS

Vrid inte åt tändstiften för hårt eftersom motorn kan ta skada.

Åtdragningsmoment

650	20 ± 2 Nm (15 ± 2 lbf-ft)
850 1000R	11 ± 1 Nm (97 ± 9 lbf-in)

CVT-kåpa

För bättre förståelse har vissa bilder tagits när motorn är ute ur fordonet. För att utföra följande instruktioner är det möjligt att inte behöva ta ur motorn.

⚠ VARNING

Vidrör aldrig CVT medan motorn är på.
Kör aldrig fordonet när CVT-kåpan är borttagen.

⚠ OBS

Motorn måste vara kall innan kåpan kan tas bort.

OBS

Den här CVT:n är smörjfri.
Smörj aldrig några komponenter, förutom drivremskivans lager.

Åtkomst till CVT-kåpan

CVT-kåpan är placerad på vänster sida av fordonet.

Avlägsna följande:

- Vänster sida och förlängningspaneler
- Fotbrädespanelen på vänster sida.

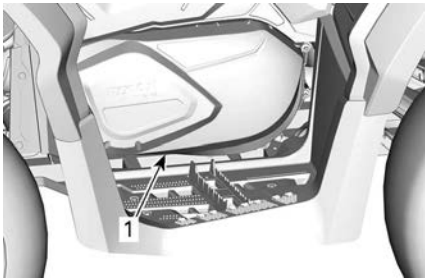

TYPBILD

1. CVT-kåpa

Avlägsnande av CVT-kåpan

1. Koppa från in- och utloppen från CVT-kåpan.
2. Ta bort alla fästsruvarna för CVT-kåpan.
3. Ta bort den mittersta översta skruven sist för att stöda locket under borttagningen.

OBS

Använd inte el-/tryckluftsdrivna verktyg för att ta bort CVT-kåpans skruvar.

4. Ta bort CVT-kåpan och dess tätningar.

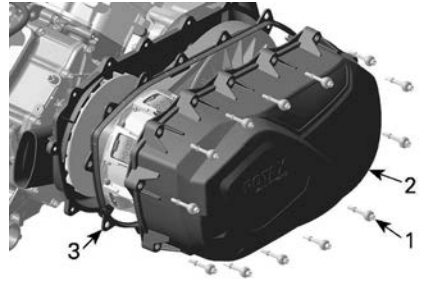

1. CVT-kåpskruv
2. CVT-kåpa
3. Packning

Montera CVT-kåpan

1. Montera locket mot motorn.
2. Fäst den mittersta toppskruven först.

OBS

Använd inte slagverktyg när du sätter i CVT-kåpskruvar.

3. Dra åt CVT-kåpans skruvar enligt följande ordning.



Åtdragningsmoment	
CVT-kåpskruvar	$7 \pm 0,8 \text{ Nm}$ ($62 \pm 7 \text{ lbf-in}$)

- Justera in- och utloppen är rena.

Drivrem

Inspektion av drivremmen

- Kontrollera att remmen inte har sprickor eller nötningspunkter eller är onormalt sliten. Byt vid behov.
- Kontrollera drivremmens bredd på trådnivå. Byt ut om remmen inte överensstämmer med specifikationen.

Drivremsbredd	
Underhållsgräns	30 mm (1,181 tum)

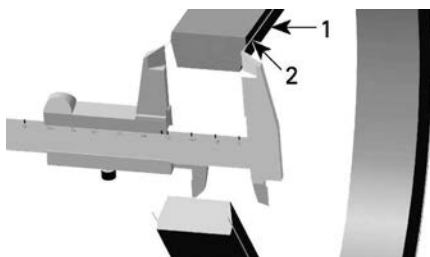

- Drivrem
- Tråden i drivrem

Avlägsnande av drivremmen

OBS

Vid drivremsfel måste CVT-kåpan, dräneringsbehållaren och luftutloppet rengöras och inspekteras för att se till att de inte är igensatta.

- Ta bort CVT-kåpan.
- Öppna den drivna remskivan.

Avdragare/låsverktyg (529036098)	
-------------------------------------	--

- Skruva in verktyget i det gängade hålet i den drivna remskivan och dra åt för att öppna skivan.

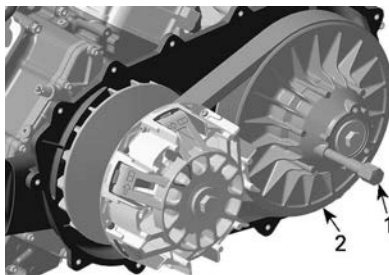

- Avdragare/låsverktyg
- Fast blockskiva på remskivorna

- För remmen över överkanten på den fasta inskivan för att avlägsna den.

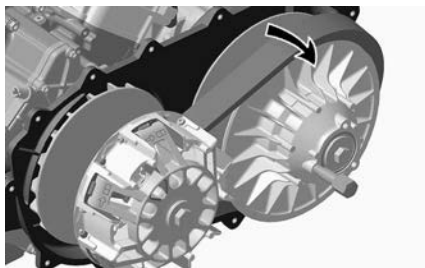

Montering av drivrem

Använd motsatt procedur för montering. Var extra noga med följande detaljer.

Drivremmens livslängd förlängs när drivremmen har rätt rotationsriktning.

- Installera drivremmen så att pilen som finns på remmen är riktad mot fronten på fordonet, sett ovanifrån.

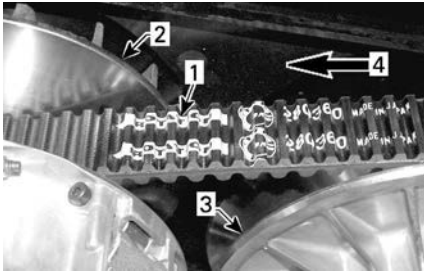

1. Pil på rem
2. Remskivan (fram)
3. Remskivan (bak)
4. Rotationsriktning

2. Vrid remskivorna till dess att den lägsta delen av kuggarna på den externa ytan för drivremmen är i jämnhöjd med remskivornas kant.



1. Lägsta delen av kuggarna ska vara i jämnhöjd med den externa ytan på drivremmen.

Drivande och drivna remskivor

Inspektera de drivande och de drivna remskivorna

Denna kontroll måste utföras av en auktoriserad Can-Am Offroad-återförsäljare, en reparationsverkstad eller en person som du själv väljer för underhåll, reparation eller byte.

Primärvariator

Kontrollera bussningarna och valsarna beträffande den glidande inskivan på primärvariatorn och byt ut slitna delar.

Sekundärvariator

Kontrollera bussningarna för kammen och för den drivna remskivans glidskiva, och byt ut slitna delar.

Batteri

⚠ OBS

Ladda aldrig ett batteri medan det är installerat i fordonet.

Dessa fordon är utrustade med ett VRLA-batteri (ventilreglerat blysyra-batteri). Det kallas för ett underhållsfritt batteri eftersom elektrolytnivån inte behöver justeras genom påfyllning av vatten.

OBS

Avlägsna aldrig batteriförsedlingen.

Ta ut batteriet

1. Koppla loss den SVARTA (-) kabeln först, därefter den RÖDA (+) kabeln.

OBS

Koppla alltid bort SVART (-) batterikabel först.

2. Avlägsna hållskruvarna och batteriets fästrem och dra sedan ut batteriet från ramen.

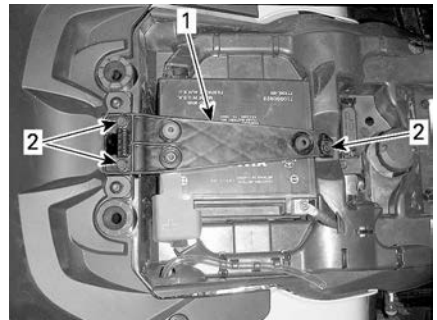

1. Batteriets fästrem
2. Hållskruvar

Rengöra batteriet

1. Rengör batteri, batterihölje och batteripoler med bikarbonat löst i vatten.
2. Avlägsna rost från batterikabeländar och batteripoler med en styv stålborste.

Sätt i batteriet

1. Monteringen görs i omvänd ordning jämfört med demonteringen.

OBS

Anslut alltid RÖD (+) batterikabel först.

Säkringar

Säkringarnas placering

Huvudsäkringsboxen är placerad under mätarstödet.

OBS:

Säkringarnas plats anges på insidan av säkringsboxens lock.

Huvudsäkringsbox – Beskrivning

Modeller med elektronisk gasspjällstyrning (ETC)

Nr.	Beskrivning	Märkström
RY1	Kylfläktsrelä	—
RY2	Huvudrelä	—
RY3	Lamprelä	—
RY5	Tillbehörsrelä	—
RY6	Bromsrelä	—
F1	Startreglage/kluster	10A
F2	Belysning	30A
F3	ACC 1	20A
F4	ACC2	20A

Hållaren för följande säkring är placerad bakom höger sidopanel.

Säkring för batteri/ spänningsregulator	40 A
DPS-säkring	40 A

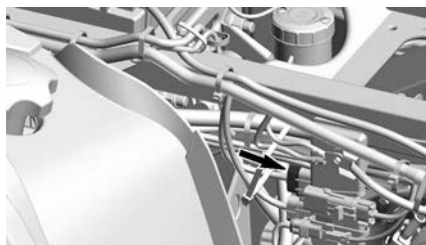

F5	Bränslepump/ Insprutare/Tändspolar/ EVAP	10A
F6	Kluster/Reläer/DPS/ Hastighetsbegränsare	10A
F7	Bromsljus/Bakljus	10A
F8	D.E.S.S./ECM	10A
F9	2/4-hjulsdrift	10A
F12	Kylfläkt (nollställbar)	25A

Belysning

⚠ OBS

Ta alltid bort D.E.S.S-nyckel från D.E.S.S. stolpen eller vrid tändningsnyckeln till läget AV före byte av en defekt lampa.

Kontrollera alltid att lamporna fungerar efter byte.

Byte av strålkastarlampa

Inget byte av strålkastarlampa behövs på detta fordon. Fordonet är utrustad med LED-strålkastare. Denna teknik har visat sig vara mycket pålitlig.

Om lamporna mot förmodan inte skulle fungera, få dem kontrollerade av en auktoriserad Can-Am Off-road-återförsäljare, en verkstad eller person som du själv väljer.

Justering av strålkastare

1. Lasta fordonet som vid normal användning.
2. Placera fordonet på en plan yta 5 m (16 ft) framför en testyta (vägg eller skärm) så som på första bilden.
3. Mät avståndet från mitten på varje strålkastare till marken (helljus och halvljus).

4. Dra ett streck på testytan parallellt med marken vid varje uppmätt höjd (ett för helljuset och ett för halvljuset).

Halvljusinställningen är korrekt när toppen på halvljuset är 40 mm (1,57 tum) **under** den tillämpliga horisontella mittlinjen som är ritad på testytan enligt specifikation.

Helljusinställningen är korrekt när mitten av helljuset (fokuspunkten) är 50 mm (2 tum) **under** den tillämpliga horisontella mittlinjen på testytan enligt specifikation.

OBS: Strålkastarna kan endast ställas in vertikalt.

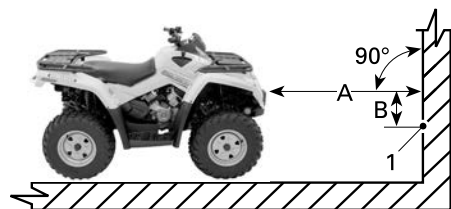

TYPBILD

1. Ljuskägglans mitt

A. 5 m (16 ft)

B. Specifikation för strålkastarinställning

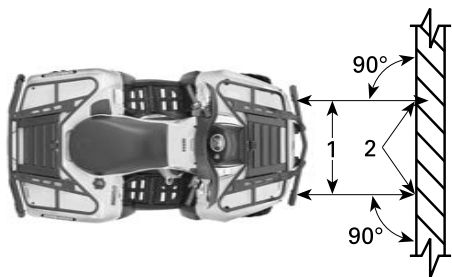

TYPBILD

1. Stålkastarens mittlinjer
2. Ljuskäglans mitt

5. Vrid justerskruven för att justera.

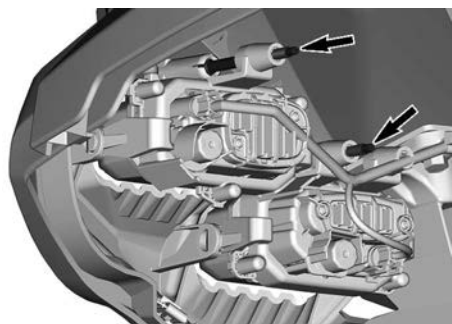

Byte av bakljuslampor

Vrid baklyktan moturs för att lossa den från baklykthållaren.



Dra ut baklyktan ur dess fäste.

Koppla loss anslutningen från lampan.

Vrid lampan moturs för att ta bort den från baklyktan.



Ta ut lampfattningen från baklyktan.

Använd motsatt procedur för återmonteringen.

Drivaxelbälg och -skydd

Kontrollera drivaxelns bälg och skydd

Granska drivaxelskydd och -bälgar för att se i vilket skick de är.

Kontrollera om skydden är skadade eller nöter mot axlarna.

Kontrollera bälgarna med avseende på sprickor, revor, smörjmedelsläckage, osv.

Reparera eller byt skadade delar vid behov.

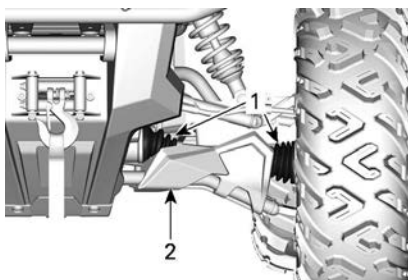

TYPBILD — FORDONET FRAMIFRÅN

1. Drivaxelbälgar
2. Skydd

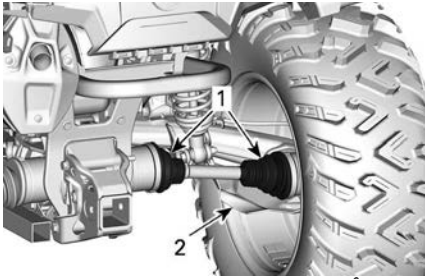

TYPBILD — FORDONET BAKIFRÅN

1. Drivaxelbälgar
2. Skydd

Hjullager

Kontrollera hjullagret

1. Placera fordonet på ett jämnt underlag.
2. Koppla i parkeringsbromsen.
3. Lyft upp fordonet och stöd det med pallbockar.
4. Stöd fordonet på ett säkert sätt med pallbockar.
5. Tryck och dra i hjulens överkant för att känna glappet.
6. Vänd dig till en auktoriserad Can-Am Off-road-återförsäljare om det förekommer onormalt glapp.



TYPBILD

Hjul och däck

Däcktryck

⚠ VARNING

Däckens lufttryck har stor inverkan på fordonets väghållning och stabilitet.

Otillräckligt tryck kan leda till punktering och däcket kan börja rotera på fälgen.

Vid övertryck kan däcket punkteras. Följ alltid rekommenderat däcktryck.

Ha **ALDRIG** lägre däcktryck än minimum. Det kan få hjulen att lossna från fälgen.

Kontrollera trycket i däcken när de är **kalla** innan du kör fordonet. Däcktrycket varierar med temperatur och höjd. Kontrollera trycket om ett av dessa förhållanden förändras.

Se dekalen *Däcktryck och maximal last* för korrekt däcktryck.

OBS:

Däcken är utformade för terrängkörning, men punktering kan ändå inträffa. Ta därför med mätare, däckpump och reparationsutrustning.

Inspektion av däck

Kontrollera ev. skador och slitage på däcken. Byt vid behov.

⚠ VARNING

Rotera inte däcken. Fram- och bakdäcken är av olika storlek. Vänster- och högerdäcken har olika riktade mönster.

Byte av däck

Däckbyte ska utföras av en auktoriserad Can-Am Offroad-återförsäljare, en reparationsverkstad eller en person som du själv väljer.

⚠ VARNING

Vid däckbyte, byt endast ut däck-
et mot ett nytt av samma typ och
storlek som originaldäcket.
För däck med bestämd rotations-
riktning, se till att däcken monte-
ras i rätt rotationsriktning.
Däck måste bytas av en erfaren
person enligt vedertagen indust-
ristandard och med lämplig
utrustning.

Borttagning av hjulet

1. Placera fordonet på ett jämnt underlag.
2. Koppla in 4-hjulsdriftläget (4WD).
3. Koppla i parkeringsbromsen.
4. Lossa hjulmuttrarna och lyft sedan fordonet.
5. Stöd fordonet på ett säkert sätt med pallbockar.
6. Avlägsna hjulmuttrarna och ta sedan av hjulet.

Montera hjulet

1. Vid återmontering rekommenderas smörjning av gångorna med antikärvmiddel.
2. Om däcken har en bestämd rotationsriktning, se till att montera dem med korrekt rotationsriktning.
3. Dra försiktigt åt hjulmuttrarna korsvis och dra sedan åt dem enligt specifikation.

Åtdragningsmoment

Hjulmuttrar	80 ± 5 Nm (59 ± 4 lbf-ft)
-------------	------------------------------

OBS:

Ibland måste hjulmuttrarna lossas för smörjning med antikärvmiddel på pinnbultarna för att de ska vara lättare kunna tas bort i framtiden. Detta är särskilt viktigt när fordonet används i saltvattenmiljö eller lerig terräng. Lossa en mutter i taget, smörj och dra fast på nytt.

OBS

Använd alltid rekommenderade hjulmuttrar för den specifika typen av fälg.
Användning av andra typer av hjulmuttrar skulle kunna skada fälgen eller bultarna.

Inspektion av Beadlock-fälg

Momentdragning av hjul-beadlock

OBS

Använd inte en el- eller tryckluftsdreven mutterdragare för att montera beadlock-skrivar. Risken är stor att skrivar bryts eller förvrids vid användning av el- eller tryckluftsdrivna mutterdragare.

1. Momentdra alla skrivar enligt specifikation och i följande ordningsföljd.

Åtdragningsmoment

Beadlock-skrivar	11 ± 1 Nm (97 ± 9 lbf-in)
------------------	------------------------------

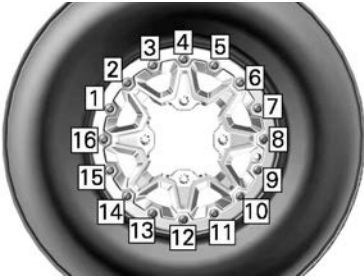

TYPBILD - SLUTLIG
ÅTDRAGNINGSEKVENSENS

2. Dra åt skruvarna ett par varv åt gången för att säkerställa ett jämnt tryck över beadlock-ringens hela omkrets.

OBS:

Det är fullt normalt att beadlock-ringen böjs något för att följa däckets vulst.

Verifiera spelet för beadlock-fälgen

1. Kontrollera spelet mellan däck och beadlock-låsringen, avståndet ska i princip vara detsamma runt ringens hela omkrets.

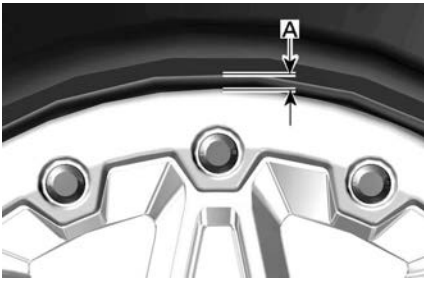

TYPBILD

1. Spel mellan däck och ring

Om spelet inte är godtagbart, se *Montering av däck på beadlock-fälgar*.

Däckmontering på beadlock-fälg

1. På motsatt sida av beadlock-ring- en, applicera däckmonteringspas- ta på däckets innervulst och fälgen, för att se till att de sitter sä- kert när däckets pumpas.

2. Montera innervulsten över fälgen som vanligt.
3. Placera däckets yttrevulst i bead- lock-innerringskuldran och centre- ra däckets.
4. Montera alla beadlock-skrivar för hand så att inte gängorna skadas.

OBS

Använd inte en el- eller tryckluft- driven mutterdragare för att mon- tera beadlock-skrivar. Risken är stor att skruvarna bryts eller förvrids vid användning av el- eller tryckluftsdrevena mutterdragare.

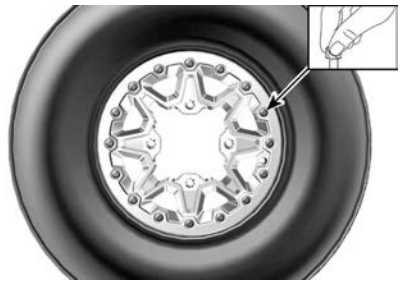

TYPBILD

5. Momentdra beadlock-skrivar- na enligt följande specifikation och sekvens.

OBS:

För att säkra ett jämnt tryck på bead- lock-låsringen, dra åt skruvarna **några varv i taget**.

Åtdragningsmoment

Beadlock- skruvar (FÖRSTA sekvens)	3 ± 1 Nm (27 ± 9 lbf-in)
---	-----------------------------

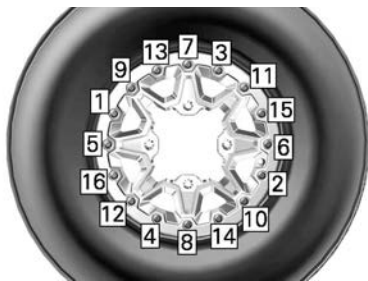

VANLIG - ÅTDRAGNINGSEKVENSENS

6. Kontrollera i det här läget så att däckets fortfarande är centrerat på hjulet. Centraera det på nytt ifall det behövs.
7. Dra åt beadlock-skruvorna enligt det **andra** vridmomentet, med hjälp av samma sekvens.

Åtdragningsmoment	
Beadlock-skruvor (ANDRA sekvens)	$8 \pm 1 \text{ Nm}$ ($71 \pm 9 \text{ lbf-in}$)

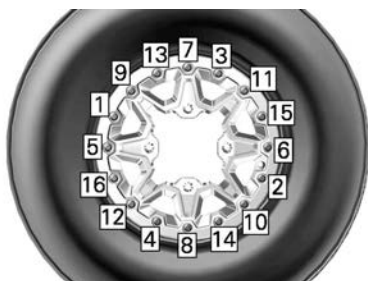

VANLIG - ÅTDRAGNINGSEKVENSENS

OBS:

Beadlock-låsringen kan böjas något för att följa däckets vulst. **DETTA ÄR NORMALT.**

8. Kontrollera spelet mellan däckets och beadlock-låsringen, avståndet ska i princip vara detsamma runt ringens hela omkrets.

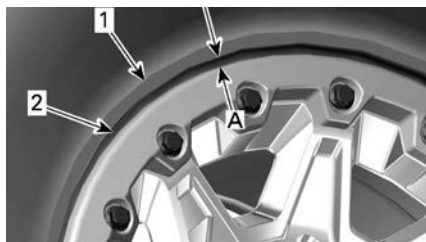

1. Däck
2. Beadlock-låsringens kant

1. Samma spel runt beadlock-låsringens hela omkrets

Om spelet inte är godtagbart:

- Lossa alla skruvar.
- Kontrollera däckets position på fälgen och centraera om det ifall det behövs.
- Börja åtdragningssekvensen på nytt enligt anvisningarna.

9. Vrid beadlock-skruvorna en **sista** gång enligt angiven sekvens.

Åtdragningsmoment	
Beadlock-skruvor (SLUT-sekvens)	$11 \pm 1 \text{ Nm}$ ($97 \pm 9 \text{ lbf-in}$)



VANLIG SISTA-ÅTDRAGNINGSEKVENSENS

10. Pumpa däcket så att innervulsten monteras fast på fälgen. Använd alltid säkra rutiner och utrustning, som t.ex. en skyddsbur.

⚠ VARNING

Överskrid aldrig det maximala rekommenderade trycket för montering av vulster.

Styrning

Inspektera styrstagsändar

1. Placera fordonet på ett jämnt underlag.
2. Koppla i parkeringsbromsen.
3. Lyft fordonet.
4. Stöd fordonet på ett säkert sätt med pallbockar.
5. Kontrollera att styrstagens damasker inte har sprickor.
6. Tryck och dra i hjulens främre eller bakre kant för att känna glappet.
7. Vänd dig till en auktoriserad Can-Am Off-road-återförsäljare om det förekommer onormalt glapp eller damasken har spruckit.

⚠ VARNING

Styrstagsändan måste bytas om damasken har spruckit eller det förekommer onormalt glapp.

Fjädring

Smörja framfjädringen

1. Smörj främre krängningshämARBussningen och bärmarna vid smörjniplarna.

XPS-syntetiskt fjädringsfett

Smörja bakfjädringen

1. Smörj de bakre krängningshämARBussningar- och pivåbussningarna vid smörjniplarna.

XPS-syntetiskt fjädringsfett

Kontroll av fjädringen

Kontakta en auktoriserad Can-Am Off-road-återförsäljare, en verkstad eller person som du själv väljer om något problem upptäcks.

Stötdämpare

1. Kontrollera stötdämpare för oljeläckage eller andra skador.
2. Kontrollera att fästsruvarna är ordentligt åtdragna.
3. Kontakta vid behov en auktoriserad Can-Am Off-road återförsäljare.

Kulleder

1. Placera fordonet på ett jämnt underlag.
2. Koppla i parkeringsbromsen.
3. Lyft fordonet.
4. Stöd fordonet på ett säkert sätt med pallbockar.
5. Kontrollera att kulledernas damasker inte har sprickor.
6. Tryck och dra i hjulens över- och underkant för att känna glappet.
7. Vänd dig till en auktoriserad Can-Am Off-road-återförsäljare om det förekommer onormalt glapp eller damasken har spruckit.



TYPBILD

⚠ VARNING

Kulleden måste bytas om damasken har spruckit eller det förekommer onormalt glapp.

Främre bärramar

1. Kontrollera om bärramarna är spruckna, böjda eller på annat sätt skadade.
2. Kontakta vid behov en auktoriserad Can-Am Off-road återförsäljare.

Bakre länkar

1. Kontrollera om länkarerna är skeva, spruckna eller böjda.
2. Vänd dig till en auktoriserad Can-Am Off-road-återförsäljare vid eventuella problem.

Bromsar

Kontrollera bromsvätskenivån på behållare fram

1. Vrid styrningen för körning rakt fram, så att behållaren inte lutar.
2. Kontrollera bromsvätskenivån. Behållaren är full när vätskan når överdelen av fönstret.
3. Granska skyddsskon.
4. Byt ut den om den är skadad.



TYPBILD

Kontrollera bromsvätskenivån på behållare bak

1. Ta bort sätet.
2. När fordonet står på ett jämnt underlag bör vätskenivån stå mellan MIN- och MAX-märkena på bromsvätskebehållaren för bromspedalen.



1. Bakre bromsvätskebehållare

Påfyllning av bromsvätska

1. Rengör påfyllningslocket.

⚠ VARNING

Rengör påfyllningslocket innan du tar bort det, för att undvika att bromssystemet förorenas.

2. Ta bort behållarens lock.
3. Använd en ren tratt och fyll på vätska vid behov. Fyll inte på för mycket.

OBS

Bromsvätska kan skada plast och målade ytor. Torka av och rengör eventuellt spill.

4. Sätt tillbaka behållarens lock.

OBS:

Kontrollera att påfyllningslockets membran är inskjutet innan du stänger locket på bromsvätskebehållaren.

5. Dra åt skruvarna enligt specifikation, på främre behållaren.

Åtdragningsmoment	
Skrubar, bromsvätske behållare	1,3 ± 0,1 Nm (12 ± 1 lbf-in)

Rekommenderad bromsvätska

Använd enbart bromsvätska som uppfyller kraven i specifikationen DOT 4.

⚠ VARNING

Undvik allvarliga skador på bromssystemet genom att inte använda andra bromsvätskor än den rekommenderade. Blanda inte heller olika vätskor för påfyllning.

Kontroll av bromssystemet**⚠ VARNING**

Byte av bromsvätska och reparation eller underhåll av bromssystemet ska utföras av en auktoriserad Can-Am Off-road-återförsäljare.

⚠ OBS

Bromsarna kan vara heta om fordonet har körts länge och kan orsaka brännskador. Vänta tills bromsarna har svalnat.

Inspektion, underhåll och reparation av bromsar ska utföras av en auktoriserad Can-Am Off-road-återförsäljare.

1. Kontrollera dock följande mellan besöken hos återförsäljaren:
 - Bromsvätskenivån
 - Om bromssystemet har vätskeläckage
 - Att bromsarna inte är smutsiga.

FORDONSVÅRD

Rengöring och skydd av fordonet

OBS

Använd aldrig högtryckstvätt för att rengöra fordonet. ANVÄND ENDAST LÅGT TRYCK (t.ex. en trädgårdsslang). Högt tryck kan orsaka skador på elektriska eller mekaniska komponenter.

Var speciellt uppmärksam på områden där saltvatten, lera och skräp kan ansamlas och riskera att orsaka:

- Brand
- Slitage
- Interferens
- Korrosion.

Denna lista inkluderar men är inte begränsad till:

- Omkring avgassystemet och mellan ljuddämparen och ljuddämparens lock
- Under och omkring bränsletanken
- Kylare
- Stötdämpare
- Omkring fram- och bakdifferential
- Omkring och under motor och växellåda
- På hjulens insida
- Ovanpå hasplåtarna.

⚠ VARNING

Ansamling av skräp kan leda till fordonbrand när avgassystemet är varmt och skräpet torrt.

I vissa fall kan det resultera i allvarliga skador på egendom, personskador eller till och med dödsfall.

Rengör ofta och regelbundet området kring avgassystemet när du åker i träsk, myr, hö eller nedfallna löv.

I övriga situationer, rengör enligt underhållsschemat.

Om fordonet används i saltvatten måste det spolras med sötvatten varje dag för att skydda fordonet och dess komponenter.

Smörjning av metalldelar rekommenderas starkt.

Använd rostskyddande smörjmedel eller motsvarande.

XPS-smörjmedel och rostskydd

Lackerade delar som har skador bör lackeras om på rätt sätt för att skydda mot rost.

Tvätta vid behov karossen med varm tvålvattenlösning (använd endast mildt rengöringsmedel). Applicera vax som inte innehåller slipmedel.

OBS

Rengör aldrig plastdelar med starkt rengöringsmedel, avfettningsmedel, thinner, aceton eller liknande.

Skydda fordonet genom övertäckning för att förhindra dammbildning vid förvaring.

OBS

Fordonet måste förvaras på ett svalt och torrt ställe och täckas över med en ogenomskinlig presenning. Detta förhindrar att solstrålar och smuts angriper plastkomponenter och fordonets finish.

Ej kompatibla rengöringsprodukter

Materialtyp	Ej kompatibla rengöringsprodukter
Polypropen	<ul style="list-style-type: none"> - Alla petroleumbaserade rengöringsprodukter - XPS ATV Finishing Spray - XPS ATV Cleaning Kit (innehåller ovannämnda XP-S ATV Finishing Spray)

Kompatibla rengöringsprodukter

Materialtyp	Kompatibel rengöringsprodukt
Polypropen	<ul style="list-style-type: none"> - XPS ATV Wash - Tvålvatten

FÖRVARING OCH FÖRSÄSONGSSERVICE

När fordonet inte används på mer än 4 månader ska du hålla dig till korrekta förvaringsrutiner.

Om fordonet inte ska användas på mer än 21 dagar ska du koppla bort den SVARTA (-) batterikabeln.

Användning av en underhållsladdare med låg strömstyrka rekommenderas för att hålla batteriet fulladdat.

Innan fordonet används efter förvaring krävs viss förberedelse.

Kontakta en auktoriserad Can-Am Offroad-återförsäljare, en reparationsverkstad eller en person som du själv väljer för att få fordonet ordentligt förberett.

När du läser instruktionsboken, kom då ihåg att:



WARNING!

Anger en potentiell risk som kan resultera i svåra personskador eller dödsfall om den inte undviks.

TEKNISK INFORMATION

FORDONSIDENTIFIKATION

Fordonets huvudkomponenter (motor och ram) identifieras av olika serienummer.

Det kan ibland vara nödvändigt att ha dessa nummer till hands för garantiändamål eller för att spåra fordonet i händelse av förlust.

Den auktoriserade Can-Am Off-road-återförsäljaren kommer även att efterfråga dessa nummer om du behöver utnyttja garantin.

Vi rekommenderar starkt att du skriver ned samtliga serienummer som finns på fordonet och ger dem till ditt försäkringsbolag.

Fordonsidentifikationsnummer

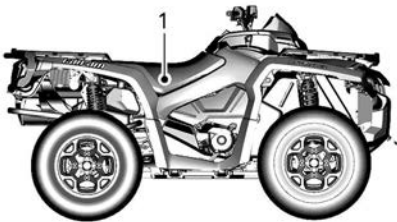

TYPBILD

1. Dekal 1 (på ramen under sätet i mitten)

Motorns ID-nummer (EIN)

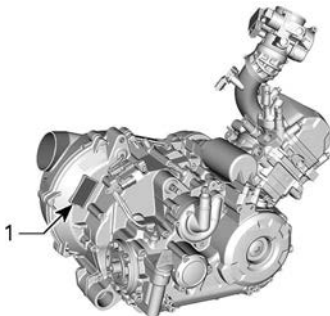

BAKSIDAN AV 450-MOTORN

1. E.I.N. (motoridentifikationsnummer)

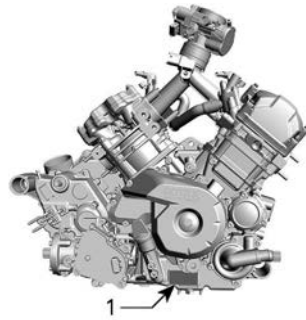



HÖGER SIDA AV 570-MOTORN

1. E.I.N. (motoridentifikationsnummer)

Efterlevnadshängetikett

EPA-intyg

8816_SE
BESKRIVNING AV FORDONSMOTORN:
EPA-CERFIFIERAD
NER (NORMALISERAD UTSLÄPPSGRAD) = <input type="text"/>
PÅ EN SKALA 0-10, DÄR 0 ÄR RENAST
*FÄR INTE TAS BORT FÖRE FÖRSÄLJNING

VEHICLE ENGINE DESCRIPTION:
EPA CERTIFIED
NER (NORMALIZED EMISSION RATE) = <input type="text"/>
ON A 0 TO 10 SCALE, 0 BEING THE CLEANEST
*NOT TO BE REMOVED PRIOR TO SALE

Dekal om överensstämmelse

Förordning (EU) 2016/1628 som är tillämplig för mobila terrängfordon

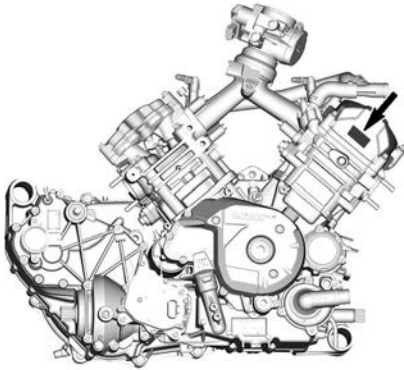
Fordon som uppfyller förordning (EU) 2016/1628 (NRMM) har en märkning på motorns ventilkåpa och på ramen under sätet.





TYPBILD



TYPBILD

1. NRMM-dekal – på ramen under sätet

8639_SE 	Rotax NRSC G1 CO2 g/kWh:	XXXX
	#	MXXXXXXX
	Produktionsdatum:	MM-ÅÅÅÅ
	Familjtyp:	XXXXXX
		AT1/P V-####

TYPBILD - NRMM-IDENTIFIERINGSDEKAL

OBS:

All manipulering av motorn eller dess komponenter upphäver fordonets EU-typgodkännande.

Information om utsläppskontroll (Typisk)

CARB och EPA-modeller

VEHICLE EMISSIONS CONTROL INFORMATION  **EC 121**

BOMBARDIER RECREATIONAL PRODUCTS INC.
 THIS VEHICLE IS CERTIFIED TO OPERATE ON UNLEADED GASOLINE AND CONFORMS TO U.S. EPA & CALIFORNIA EMISSIONS REGULATIONS FOR ALL TERRAIN VEHICLE.
 RENSEIGNEMENT SUR LE DISPOSITIF ANTIPOLLUTION
 CE VEHICULE EST CERTIFIE POUR FONCTIONNER A L'ESSENCE SANS PLOMB ET EST CONFORME AUX NORMES DE L'EPA POUR LES VTT.

ENGINE FAMILY / FAMILLE DE MOTEUR	PERMEATION FAMILY / FAMILLE DE PERMEATION
CERTIFICATION STANDARDS (FEL) / NORMES DE CERTIFICATION (SEF)	
DISPLACEMENT / CYLINDRÉE	
EMISSION CONTROL SYSTEM / SYSTEME DE CONTRÔLE DES ÉMISSIONS	

THIS VEHICLE CONFORMS TO CALIFORNIA EVAPORATIVE EMISSIONS REGULATIONS APPLICABLE TO NEW ALL TERRAIN VEHICLE AND IS CERTIFIED TO 1.5 TGG GRAM PER DAY EVAPORATIVE. EVAP FAMILY _____ MODEL _____

SEE OPERATOR'S GUIDE FOR MAINTENANCE SCHEDULE AND FUEL, OIL AND SPARK PLUG SPECIFICATIONS. VOIR LE CALENDRIER D'ENTRETIEN ET LES SPÉCIFICATIONS D'ESSENCE, D'HUILE ET DE BOUGIE D'ALLUMAGE DANS LE GUIDE DE L'OPÉRATEUR.

Endast EPA-modeller

EMISSION CONTROL INFORMATION  **EC 121**

THIS VEHICLE IS CERTIFIED TO OPERATE ON UNLEADED GASOLINE AND CONFORMS TO U.S. EPA EMISSIONS REGULATIONS FOR VEHICLES CERTIFIED FOR SALE IN ALL U.S. STATES EXCEPT CALIFORNIA.

ENGINE FAMILY	FAMILLE DE MOTEUR
PERMEATION FAMILY	FAMILLE DE PERMEATION
CERTIFICATION STANDARD (FEL)	LIMITE DES ÉMISSIONS DE LA FAMILLE
ENGINE DISPLACEMENT	CYLINDRÉE
EXHAUST EMISSION CONTROL SYSTEM	SYSTEME DE CONTRÔLE DES ÉMISSIONS

RENSEIGNEMENTS SUR LE DISPOSITIF ANTIPOLLUTION
 CE VEHICULE EST CERTIFIE POUR FONCTIONNER A L'ESSENCE SANS PLOMB ET IL EST CONFORME AUX NORMES DE L'EPA AU NIVEAU DES REGULATIONS DE L'ÉCHAUFFEMENT ET DE L'ÉVAPORATION POUR LES VTT.
 SEE OPERATOR'S GUIDE FOR MAINTENANCE SCHEDULE
 VOIR LE PROGRAMME D'ENTRETIEN DANS LE GUIDE DU CONDUCTEUR

BOMBARDIER RECREATIONAL PRODUCTS INC. 104689171

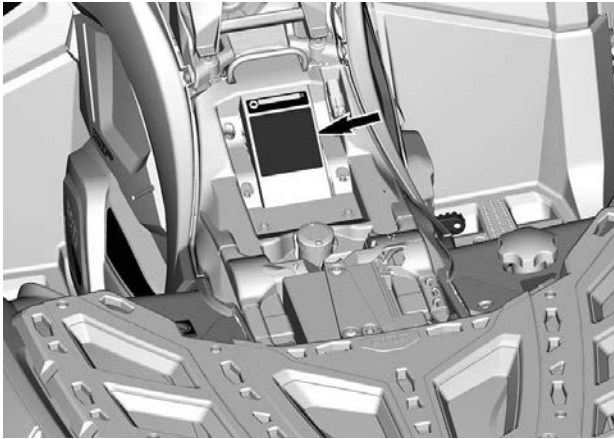

ANSI/SVIA-efterlevnad

Bombardier Recreational Products Inc. intygar att denna ATV överensstämmer med ANSI/SVIA-1-2017-standarden och är föremål för en godkänd ATV-handlingsplan som lämnats in av BRP och är registrerad hos US Consumer Product Safety Commission.

0074_SE

**Rekommenderat bränsle**

OBS

Endast blyfri bensin

Rekommenderas:

PREMIUM 91

(min (R+M)/2)

SUPER 95

(min RON)



704907508_SE

1000R-MOTORER - NÄRA BRÄNSLETANKENS LOCK

Bränsleoktan

Denna dekal finns nära bensinlocket.

**Dekaler med teknisk information****Underhållsdekal för luftfilter**

Denna dekal är placerad under sätet.

UNDERHÅLL AV LUFTFILTER
 UNDERHÅLL MÅSTE UTFÖRAS SÅ SOM ANGES I INSTRUKTIONSBOKEN.
 UNDERHÅLL AV LUFTFILTER MÅSTE SKA MER REGELBUNDET UNDER SVÅRARE (DAMMIGA) ANVÄNDNINGSFÖRHÅLLANDEN.

AIR FILTER MAINTENANCE
 MAINTENANCE MUST BE PERFORMED AS SPECIFIED IN THE OPERATOR'S GUIDE. AIR FILTER MAINTENANCE SHOULD INCREASE IN FREQUENCY IN MORE SEVERE (DUSTY) CONDITIONS.

707800373

RF D.E.S.S.-NYCKEL (RADIO FREQUENCY DIGITALLY ENCODED SECURITY SYSTEM)

Denna enhet uppfyller FCC del 15 och Industry Canada-licensundantagna RSS-standard(er). Användningen är underställd följande två villkor: 1) enheten får inte orsaka störningar och 2) enheten måste kunna hantera eventuella störningar utifrån, inklusive störningar som kan orsaka driftsfel.

Ändringar eller modifieringar som inte uttryckligen godkänts av parten som ansvarar för överensställelsen kan upphäva användarens rätt att använda utrustningen.

IC-registreringsnummer: 12006A-M01456

FCC-ID: 2ACERM01456

I egenskap av kompatibilitetsansvarig part försäkrar vi att enheten uppfyller kraven enligt direktiv 2014/53/EU. Med denna konformitetsförklaring försäkrar vi att enheten uppfyller de huvudsakliga kraven samt andra relevanta krav. Produkten uppfyller följande direktiv, harmoniserade standarder och regleringar: Radioutrustningsdirektivet (RED) 2014/53/EU och harmoniserade standarder: EN 300 330-2, EN 60950-1.

REGLER FÖR LJUDDÄMPNINGSSYSTEM (KANADA/USA)

Det är förbjudet att manipulera ljuddämpningssystemet!

Enligt amerikansk federal lag och provinslagar i Kanada kan följande handlingar eller upphov till följande handlingar vara åtalbara:

1. Att, i annat syfte än för underhåll, reparation eller utbyte, ta bort eller göra någon enhet eller designkomponent för ljuddämpningsändamål som installerats i ett nytt fordon funktionsoduglig, före försäljning eller leverans till den slutliga köparen eller medan fordonet används. Eller:
2. Att använda fordonet efter det att någon har tagit bort en sådan enhet eller designkomponent eller gjort den funktionsoduglig.

Bland de handlingar som anses utgöra otillåten manipulering är de följande:

1. Att ta bort, modifiera eller göra hål på ljuddämparen eller någon motordel som används för avledning av avgaser.
2. Att ta bort, modifiera eller göra hål på någon del av insugningssystemet.
3. Att byta ut rörliga fordonsdelar eller delar av avgas- eller insugningssystem mot andra delar än de som specificerats av tillverkaren.
4. Underlåtenhet att utföra lämpligt underhåll.

BULLER- OCH VIBRATIONSVÄRDEN (ALLA LÄNDER UTOM KANADA/USA)

MODELL		450	570
BULLER- OCH VIBRATIONSVÄRDEN¹			
Buller	Ljudtryck (L_{pA})	83 dB vid 3600 RPM (mätosäkerhet (K_{pA}) 3dB)	81 dB vid 4000 RPM (mätosäkerhet (K_{WA}) 3dB)
	Ljudeffektnivå (L_{WA})	95 dB vid 3600 RPM (mätosäkerhet (K_{WA}) 3dB)	96 dB vid 4000 RPM (mätosäkerhet (K_{WA}) 3dB)
Vibration	Hand-armsystemet	< 2,5 m/s ² vid 3600 RPM	< 2,5 m/s ² vid 4000 RPM
	Hela kroppen vid sätet	< 0,5 m/s ² vid 3600 RPM	< 0,5 m/s ² vid 4000 RPM
¹ : Buller- och vibrationsvärdena är uppmätta i enligt med standarden EN 15997:2011 på vägbeläggning, i Neutral.			

EG-FÖRSÄKRAN OM ÖVERENSSTÄMMELSE



565 de la Montagne Street
Valcourt (Québec) J0E 2L0
Kanada

www.brp.com

EU-försäkrans om överensstämmelse

Auktoriserad representant: BRP Europe N.V., Skaldenstraat 125, Gent, Belgien, 9042

Denna försäkrans om överensstämmelse utfärdas på eget ansvar av tillverkaren.

Undertecknad, som representerar tillverkaren, försäkras härmed att **terrängfordon** av årsmodell **2023** som är **CE**-märkta och har ett chassinummer, bestående av 17 tecken arrangerade som **3JBxxxxxPxxxxxxx**, under de kommersiella namnen **Can-Am Outlander** och **Can-Am Renegade**, uppfyller alla relevanta bestämmelser i följande direktiv och förordningar:

Maskindirektiv (MD) 2006/42/EG med ändringar till och direktiv (EU) 2019/1243	ISO 12100:2010 och EN 15997-2011
Direktiv 2016/1628 NRMM (Non-Road Mobile Machinery, för maskiner som ej är lämpliga för väg) om gasformiga föroreningar med ändringar till och med direktiv (EU) 2020/1040	Kategori ATS, Gränsvärden för utsläpp enligt steg V
Direktiv om elektromagnetisk kompatibilitet (EMC) 2014/30/EU med ändringar till och med direktiv (EU) 2018/1139	CISPR 12:2007/A1:2009 & IEC 61000-6-1:2016 eller UN R10.04 eller senare version
Batteridirektivet 2006/66/EG med ändringar till och med direktiv 2018/849/EU och Direktiv (EU) 1103/2010 om märkning av batterikapacitet	EN 50342-7:2015
Direktiv 2014/53/EU om radioutrustning (RED) med ändringar till och med direktiv (EU) 2018/1139 (Om utrustad med radiofrekvens (RF) D.E.S.S. nyckel)	Art. 3.1a: IEC 62368-1:2014 Art. 3.1b: CISPR 25:2016 & ISO 11452-2:2004 Art. 3.2: ETSI EN 300 330 V2.1.1:2017

Renald Plante, Eng.
Director, Product Development, Can-Am ATV och Spyder
Bombardier Recreational Products Inc.

Valcourt, QC, Kanada

9 maj 2022

skf-doo LYNX SENADO EVINRUDE ROTAX CAN-AM

BRITTISK FÖRSÄKRAN OM ÖVERENSSTÄMMELSE



565 de la Montagne Street
Valcourt (Québec) J0E 2L0
Kanada

www.brp.com

Brittisk Försäkrans om överensstämmelse

Auktoriserad representant: BRP Recreational Products UK Ltd.,
Castle Chambers, 43 Castle Street, Liverpool, L2 9SH

Denna försäkrans om överensstämmelse utfärdas på eget ansvar av tillverkaren.

Undertecknad, som representerar tillverkaren, försäkras härmed att **terrängfordon** av årsmodell **2023** som är **UK**-märkta och har ett chassinummer, bestående av 17 tecken arrangerade som **3JBxxxxxPxxxxxxx**, under de kommersiella namnen **Can-Am Outlander** och **Can-Am Renegade**, uppfyller alla relevanta bestämmelser i följande regler och förordningar:

Direktiv gällande Leverans av maskiner (säkerhets-) föreskrifter 2008, Storbritannien SI 2008/1597 med ändringar till och med SI 2020/1112	ISO 12100:2010 och EN 15997-2011
Non-Road Mobile Machinery (Type-Approval and Emission of Gaseous and Particulate Pollutants) Regulations 2018, UK SI 2018/764 med ändringar fram till och med SI 2020/1393	Kategori ATS, Gränsvärden för utsläpp enligt steg V
Electromagnetic Compatibility Regulations 2016 UK SI 2016/1091 med ändringar fram till och med SI 2020/1112	CISPR 12:2007/A1:2009 & IEC 61000-6-1:2016 eller UN R10.04 eller senare version
Batteries and Accumulators (Placing on the Market) Regulations 2008, UK SI 2008/2164 med ändringar fram till och med UK SI 2020/904	EN 50342-7:2015
Radio Equipment Regulations 2017, UK SI 2017/1206 med ändringar till och med SI 2020/1112 (Om utrustad med radiofrekvens (RF) D.E.S.S. nyckel)	Art. 3.1a: IEC 62368-1:2014 Art. 3.1b: CISPR 25:2016 & ISO 11452-2:2004 Art. 3.2: ETSI EN 300 330 V2.1.1:2017

Renald Plante, Eng.
Director, Product Development, Can-Am ATV och Spyder
Bombardier Recreational Products Inc.

Valcourt, QC, Kanada

9 maj 2022

ski-doo LYNX SEADOO EVINRUDE ROTAX CAN-AM

**Utrymme för märke om eurasisk överensstämmelse
i tillämpliga fall**

Den här sidan är avsiktligt tom

TEKNISKA SPECIFIKATIONER

TEKNISKA SPECIFIKATIONER

MOTOR		
Motortyp		ROTAX® 4-takts, 2 cylindrar (V-tvilling), vätskekyld
Ventilstyrning		4 ventiler/cylinder (mekanisk justering), enkel överliggande kamaxel (SOHC) med transmissionskedja
Ventilspel	Insug	0,06 till 0,14 mm (0,024 till 0,0055 tum)
	Avgasrör	0,11 till 0,19 mm (0,0043 till 0,0075 tum)
Borring	650	82 mm (3,23 tum)
	850	94 mm (3,7 tum)
	1000R	91 mm (3,58 tum)
Slaglängd	650	61,5 mm (2,42 tum)
	850	61,5 mm (2,42 tum)
	1000R	75 mm (2,95 tum)
Cylindervolym	650	650 cm ³ (39,7 tum ³)
	850	854 cm ³ (52,1 tum ³)
	1000R	976 cm ³ (59,6 tum ³)
Avgassystem		Gnistskydd godkänt av USDA Forest Service Katalysator på NRMM-modeller
Luftfilter		Syntetiskt pappersfilter med skum

SMÖRJSYSTEM			
Typ		Våtsump. Utbytbart oljefilter av patrontyp	
Oljefilter		BRP Rotax papperstyp, utbytbart	
Motorolja	Kapacitet (oljabyte med filter)		2,0 l (2,1 qt(liq.,US))
	Rekom menderad XPS-olja	Allmänt bruk	XPS 4T 5W40-syntetisk blandningsolja
		Kall temperatur	XPS 4T 0W40 syntetisk olja
		Varm temperatur	XPS 4T 10W/50 syntetisk olja

SMÖRJSYSTEM			
	Alternativ olja om XPS-produkter inte finns tillgängliga	5W40- eller 10W50-motorolja som uppfyller kraven för API-serviceklassifikation SJ, SL, SM eller SN	
KYLSYSTEM			
Kylvätska	Rekommenderad XPS-kylvätska	Förblandad kylvätska med utökad livslängd	
	Alternera om XPS-produkten inte är tillgänglig	Etylenglykol/vattenblandning (50 %/50 %). eller kylvätska särskilt avsedd för aluminiummotorer	
	Kapacitet	650	3,4 l (0,9 gal(liq.,US))
		850 1000R	3,5 l (0,92 gal(liq.,US))
TRANSMISSION			
Typ		CVT (konstant variabel transmission), deltransmission med L/H/N/R/P, standardmotorbromsning	
Inkopplingsvarvtal		1800 r/min	
VÄXELLÅDA			
Typ		Dubbel (hög/låg) med parkering, neutral och reverse (back)	
Växellådsolja	Kapacitet	450 ml (15,22 fl oz(US))	
	Rekommenderad XPS-olja	75W140 syntetisk växelolja	
	Alternera om XPS-produkten inte är tillgänglig	75W140 API GL-5 syntetisk olja för växellåda	
ELSYSTEM			
Generatoreffekt	Utan DPS	400 W vid 6 000 R/MIN	

ELSYSTEM			
	Med DPS	650 W vid 6 000 R/MIN	
Tändningssystem		IDI (Inductive Discharge Ignition)	
Tändningsinställning		Ej justerbar	
Tändstift	Antal	650	
	Tillverkare och typ		2
	Avstånd		NGK DCPR8E eller motsvarande
	Antal	850 1000R	
	Tillverkare och typ		0,8 till 0,9 mm (0,031 till 0,035 tum)
	Avstånd		2
Varvtalsbegränsning för motor	Framåt	8000 r/min	
	Backväxel	15 km/h (9 MPH) (utan förbikoppling)	
Batteri	Typ	Underhållsfri	
	Spänning	12 volt	
	Nominell kapacitet	18 A•h	
	Startmotoreffekt	0,7 kW	
Strålkastare	Hög	2 x 60 W (HB3)	
	Låg	2 x 55 W (H11)	
Bakljus		2 x 5/21 W	
Säkringar		Se <i>Säkringar</i> i avsnittet <i>Underhåll</i>	

BRÄNSLESYSTEM		
Bränsletillförsel	650	Elektronisk bränsleinsprutning (EFI), 46 mm spjällhus, 1 injektor per cylinder
	850 1000R	Elektronisk bränsleinsprutning (EFI), 54 mm spjällhus, 1 injektor per cylinder
Bränslepump	Typ	Elektrisk (i bränsletanken)

BRÄNSLESYSTEM			
Tomgångshastighet		650 (med MTC)	1400 ± 100 RPM (ej justerbar)
		Alla andra	1250 ± 100 RPM (ej justerbar)
Bränsle	Typ	650 850	Vanlig blyfri bensin Se <i>Bränslespecifikationer</i>
	Lägsta oktantal		87 Pump Posted AKI (92 RON eller 95 E10 RON)
	Typ	1000R	Premium blyfri bensin Se <i>Bränslespecifikationer</i>
	Rekommenderat oktantal		91 Pump Posted AKI (95 E10 RON)
	Lägsta oktantal		87 Pump Posted AKI (92 RON eller 95 E10 RON)
	Bränsletanksvolym		
Mängd återstående bränsle när lampan för låg bränslenivå är TÄND			± 5 l (1,3 gal(liq.,US))

DRIVSYSTEM		
Drivsystemtyp		Valbar 2WD/4WD
Framhjulsdrift	Outlander Base Outlander MAX Base	Visco-lok ^t -framdifferenti al med automatisk låsning
	Alla andra modeller	Visco-lok ^t QE-framdifferential med automatisk låsning
Framhjulsdriftsförhållande		3,6:1
Bakhjulsdrift		Rak konisk växel/ axeldriven slutväxel
Bakhjulsdriftsförhållande		3,6:1
Framdifferentialolja	Kapacitet	500 ml 17 fl oz(US)
	Rekommenderad XPS-olja	75W90 syntetisk växelolja
	Alternera om XPS-produkten inte är tillgänglig	75W90 API GL-5 syntetisk växelolja
Bakre slutväxelolja	Kapacitet	250 ml (8,45 fl oz(US))
	Rekommenderad XPS-olja	75W140 syntetisk växelolja

DRIVSYSTEM		
	Alternera om XPS-produkten inte är tillgänglig	75W140 API GL-5 syntetisk olja för växellåda
CV smörjfett		CV-smörjfett eller motsvarande
Kardanaxelfett		Kardanaxelfett eller motsvarande

FJÄDRING FRAM			
Fjädringstyp		Dubbel fjädringsarm med anti dive-geometri och extern krängningshämmare	
Fjädringsväg		23,3 cm (9,2 tum)	
Stötdämpare	Antal	2	
	Typ	XT-P Limited	Fox QS3†-stötdämpare med påhångsbehållare, trelåges snabbrytare
		X xc	Fox RC2-stötdämpare med påhångsbehållare, justerbar kompressionsdämpning med två hastigheter och justerbar returdämpning.
		Alla andra modeller	Olja
Typ av förspänningsjustering	XT-P X xc Limited	Gångat	
	Alla andra modeller	Kam med 5 lägen	

FJÄDRING BAK			
Fjädringstyp		TTI (Torsional Trailing arm Independent) med extern krängningshämmare	
Fjädringsväg		25,1 cm (9,9 tum)	
Stötdämpare	Antal	2	
	Typ	XT-P Limited	Fox QS3†-stötdämpare med påhångsbehållare, trelåges snabbrytare
		X xc	Fox RC2-stötdämpare med påhångsbehållare,

FJÄDRING BAK			
			justerbar kompressionsdämpning med två hastigheter och justerbar returdämpning.
		Alla andra modeller	Olja
Typ av förspänningsjustering		XT-P X xc Limited	Gängat
		Alla andra modeller	5-lägeskam

BROMSAR			
Främre broms	Antal		2
	Typ		214 mm tvärborrade skivbromsar med hydrauliska dubbelkolvsok
Bakbroms	Antal		1
	Typ		214 mm tvärborrad skivbroms med hydrauliskt dubbelkolvsok
Bromsvätska	Kapacitet		260 ml (8,8 fl oz(US))
	Typ		DOT 4
Bromsok			Flytande, två kolvar (2 x 26 mm)
Bromsbeläggmaterial		650 XU	Metalliskt
		Alla andra modeller	Organiskt
Minimitjocklek på bromsbelägg			1 mm (0,4 tum)
Minimitjocklek på bromsskiva			4,0 mm (0,157 tum)
Max. bromsskivskvethet			0,2 mm (0,1 tum)

DÄCK	
Tryck	Rekommenderat däcktryck återfinns på däckets etikett. Se avsnittet <i>Viktiga dekal</i> på produkten för placering.
Minimalt däckspår djup	3 mm (0,118 tum)

DÄCK			
Storlek	Fram	Bas Mossy Oak Hunting utgåva XU	26x8-12 (205/90-12)
		MAX Limited	27x9R14 (240/70R14)
		Alla andra modeller	26x8R14 (205/75R14)
	Bak	Bas Mossy Oak Hunting utgåva XU	26x10-12 (255/70-12)
		MAX Limited	27x11R14 (280/60R14)
		Alla andra modeller	26x10R14 (255/65R14)

HJUL			
Typ		Bas DPS XU	Stål
		XT-P X xc	Aluminium med däckfotslås
		Alla andra modeller	Gjuten aluminium
Fälgstorlek	Fram	Bas DPS XU XT	30,5 x 15,2 cm (12 x 6 tum)
		XT-P X xc North Edition Mossy Oak Hunting Edition	35,5 x 16,5 cm (14 x 6,5 tum)
	Bak	Bas DPS XU XT	30,5 x 19,1 cm (12 x 7,5 tum)
		XT-P X xc North Edition Mossy Oak Hunting Edition	35,6 x 20,3 cm (14 x 8 tum)
Inpressningsdjup (offset) fälgar	Fram		41,2 mm (1,62 tum)

HJUL		
	Bak	51 mm (2,01 tum)
Hjulmutter, åtdragningsmoment		80 ± 5 Nm (59 ± 4 lbf-ft)

MÅTT		
Totallängd	1-UP	218,4 cm (86 tum)
	2-UP	238,8 cm (94 tum)
Totalbredd		121,9 cm (48 tum)
Totalhöjd	1-UP utan vindruta	126 cm (49,5 tum)
	2-UP utan vindruta	135 cm (53 tum)
	Alla modeller med vindruta	156,4 cm (61,6 tum)
Hjulbas	1-UP	129,5 cm (51 tum)
	2-UP	149,9 cm (59 tum)
Hjulspår	Fram	104,2 cm (41 tum)
	Bak	98 cm (38,6 tum)
Markfrigång		27,9 cm (11 tum)

VIKT OCH LASTKAPACITET			
Torrsvikt	1-UP	650	341 kg (749 lb)
		850	363 kg (800 lb)
		1000R	375 kg (826 lb)
	2-UP	650	375 kg (827 lb)
		850	396 kg (873 lb)
		1000R	408 kg (900 lb)
Framre räckets kapacitet		X xc	Ingen last tillåten
		Alla andra modeller	45 kg (100 lb)
Bakre räckets kapacitet			90 kg (200 lb)
Bakre förvaringsutrymmets lastkapacitet			21,4 l (5,7 gal(liq.,US)) eller 10 kg (22 lb)
Högsta tillåtna fordonsbelastning (inkluderar förare, passagerare, övrig last och eventuella tillbehör)		1-UP	235 kg (517 lb)
		2-UP	272 kg (600 lb)
Dragkapacitet			750 kg/1 654 lb

VIKT OCH LASTKAPACITET	
Kultryck	75 kg (165 lb)
Vinschkapacitet (om sådan finns)	1 588 kg (3 500 lb)

FELSÖKNING

RIKTLINJER FÖR PROBLEMLÖSNING

Motorn går inte runt

1. Motorns stoppreglage.

- Kontrollera att motorns stoppreglage är i läget ON.

2. Tändningslås (i förekommande fall).

- Vrid tändningsnyckeln till läge ON (Start).

3. D.E.S.S.-nyckeln är inte placerad på D.E.S.S.-kontaktstiftet (i förekommande fall).

- Montera D.E.S.S.-nyckeln säkert på D.E.S.S.-låset.

4. Den digitala displayen visar BAD KEY (Dålig nyckel) (modellerna med D.E.S.S.).

- Fel D.E.S.S.-nyckel, använd den som är avsedd för fordonet.

5. Växeln är inte i läget PARKERING eller NEUTRAL.

- Ställ växeln i PARKERING eller NEUTRAL eller tryck in bromshandtaget.
- Tryck in bromshandtaget

6. Bränd säkring.

- Kontrollera huvudsäkringen.

7. Svagt batteri eller lösa anslutningar.

- Kontrollera laddningssystemet.
- Kontrollera anslutningar och kontakter.
- Låt kontrollera batteriet.
- Kontakta en auktoriserad Can-Am Offroad-återförsäljare.

8. Svagt batteri eller lösa anslutningar.

- Kontrollera startmotoranslutningarna.
- Kontrollera startmotorreläet.

Motorn går runt men startar inte

1. Flödad motor (tändstiftet vått vid demontering).

- Se Flödad motor i avsnittet Speciella procedurer.

2. Inget bränsle när motorn (tändstiftet torrt vid demontering).

- Kontrollera nivån i bränsletanken.
- Kontrollera bränslepumpssäkring och -relä.
- Det kan vara fel på bränslepumpen.

- Om motorn inte startar, kontakta en auktoriserad Can-Am Off-road-återförsäljare, verkstad, eller en person som du väljer att anlita för underhåll, reparation eller byte.

Se US EPA utsläppsrelaterad garanti som finns häri för information om garantireklamationer.

3. Tändstift/tändning (ingen gnista).

- Kontrollera tillståndet på injektor-/tändingssäkringen.
- Ta bort tändstiftet och koppla sedan på nytt till tändspolen.
- Starta motorn med tändstiftet grundat till motorn, på avstånd från tändstiftshålet. Om ingen gnista uppstår, byt tändstiftet.
- Om fel kvarstår, kontakta en auktoriserad Can-Am Off-road-återförsäljare, en verkstad eller person som du själv väljer för att göra underhåll, reparation eller byte

Se US EPA utsläppsrelaterad garanti som finns häri för information om garantireklamationer.

4. CHECK ENGINE-indikatorn lyser och den digitala displayen visar CHECK ENGINE.

- Kontakta en auktoriserad Can-Am Off-road-återförsäljare, en verkstad eller person som du själv väljer för att göra underhåll, reparation eller byte.

Se US EPA utsläppsrelaterad garanti som finns häri för information om garantireklamationer.

5. Motorns skyddsfunktion (nödläge) är aktiverad.

- CHECK ENGINE-indikatorn lyser och den digitala displayen visar CHECK ENGINE: Kontakta en auktoriserad Can-Am Off-road-återförsäljare, verkstad, eller en person som du väljer att anlita för underhåll, reparation eller byte.

Se US EPA utsläppsrelaterad garanti som finns häri för information om garantireklamationer.

Motorn saknar acceleration eller effekt

1. Smutsigt eller defekt tändstift.

- Se Motorn går runt, men startar inte.

2. För lite bränsle når motorn.

- Se Motorn går runt, men startar inte.

3. Motorn överhettar. (CHECK ENGINE-indikatorn tänds och meddelandet HI TEMP (ÖVERHETTNING) visas i den digitala displayen.)

- Se Motorn överhettar.

4. Luftfilter/-hus igensatt eller smutsigt.

- Kontrollera luftfiltret och rengör vid behov.
- Kontrollera om luftfilterhusets dränage är igensatt eller smutsigt.
- Kontrollera luftintagsrörets placering.

5. Smutsig eller sliten CVT.

- Kontakta en auktoriserad Can-Am Offroad-återförsäljare.

6. Motorns skyddsfunktion (nödläge) är aktiverad.

- Kontrollera efter meddelanden i den digitala displayen.
- CHECK ENGINE-indikatorn lyser och den digitala displayen visar CHECK ENGINE eller LIMP HOME: Kontakta en auktoriserad Can-Am Off-road-återförsäljare, verkstad, eller en person som du väljer att anlita för underhåll, reparation eller byte.

Se US EPA utsläppsrelaterad garanti som finns häri för information om garantireklamationer.

Motorn överhettar

1. Låg kylvätskenivå i kylsystemet.

- Kontrollera motorns kylvätska; se Kontroll av motorns kylarvätskenivå i Underhållsprocedurer.

2. Smutsiga kylflänsar.

- Rengör kylflänsarna; se Inspektera kylaren i avsnittet Underhållsprocedurer.

3. Kylfläkten fungerar inte.

- Kontrollera kylfläktens säkring eller relä, se avsnittet Säkringar i avsnittet Underhållsprocedurer. Om det inte är något fel på säkringen, ta fordonet till en auktoriserad Can-Am Off-road-återförsäljare, en verkstad eller en person som du själv väljer för underhåll, reparation eller utbyte.

Se US EPA utsläppsrelaterad garanti som finns häri för information om garantireklamationer.

Motorn baktänder

1. Läckande avgassystem.

- Kontakta en auktoriserad Can-Am Off-road-återförsäljare, en verkstad eller person som du själv väljer för att göra underhåll, reparation eller byte.

Se US EPA utsläppsrelaterad garanti som finns häri för information om garantireklamationer.

2. Motorn blir för varm.

- Se Motorn saknar acceleration eller effekt.

3. Tändningsinställningen är fel eller det är fel på tändningssystemet.

- Kontakta en auktoriserad Can-Am Off-road-återförsäljare, en verkstad eller person som du själv väljer för att göra underhåll, reparation eller byte.

Se US EPA utsläppsrelaterad garanti som finns häri för information om garantireklamationer.

Motorn feltänder

1. Smutsigt/defekt/slitet tändstift.

- Rengör/kontrollera tändstiftet och värmeklassen. Byt vid behov.

2. Vatten i bränslet.

- Dränera bränslesystemet och fyll på med nytt bränsle.

Fordonet uppnår inte full hastighet

1. Motorproblem.

- Se Motorn saknar acceleration eller effekt.

2. Parkeringsbromsspaken aktiverad

- Kontrollera att parkeringsbromsspaken är helt urkopplad.

3. Luftfilter/-hus igensatt eller smutsigt.

- Kontrollera luftfiltret och rengör vid behov.
- Kontrollera om luftfilterhusets dränage är igensatt eller smutsigt.
- Kontrollera luftintagsrörets placering.

4. Smutsig eller sliten CVT.

- Kontakta en auktoriserad Can-Am Offroad-återförsäljare.

5. Motorns skyddsfunktion (nödläge) är aktiverad.

- Kontrollera efter meddelanden i den digitala displayen.
- CHECK ENGINE-indikatorn lyser och den digitala displayen visar CHECK ENGINE eller LIMP HOME: Kontakta en auktoriserad Can-Am Off-road-återförsäljare, verkstad, eller en person som du väljer att anlita för underhåll, reparation eller byte.

Se US EPA utsläppsrelaterad garanti som finns häri för information om garantireklamationer.

Växelreglaget är svårt att flytta

1. Växlarna är i en position som hindrar växelreglaget från att fungera.

- Gunga fordonet fram och tillbaka för att flytta växlarna i transmissionen, så att växelreglaget kan användas.

2. Smutsig eller sliten CVT.

- Kontakta en auktoriserad Can-Am Offroad-återförsäljare.

Varvtalet ökar men fordonet rör sig inte

1. Växeln är i läget PARKERING eller NEUTRAL.

- Välj läget R (back), HI (hög) eller LO (låg).

2. Smutsig eller sliten CVT.

- Kontakta en auktoriserad Can-Am Offroad-återförsäljare.

3. Vatten i CVT-höljet.

- Kontakta en auktoriserad Can-Am Offroad-återförsäljare.

Reducerad servoassistans













1. När DPS utsätts för kontinuerligt svåra styrförhållanden kan den assistans som servomotorn ger reduceras för att skydda systemet.



- När belastningen minskar återfås normal servoassistans.

2. CHECK ENGINE-indikatorn LYSER och den digitala displayen visar CHECK DPS.

- Kontakta en auktoriserad Can-Am Off-road-återförsäljare, en verkstad eller person som du själv väljer för att göra underhåll, reparation eller byte.

DIGITALDISPLAYMEDDELANDEN

Meddelande	Signallam pa/-lampor PÅ	Signal	Beskrivning
BAD KEY		Ingen	Anger att du har använt fel tändningsnyckel eller D.E.S.S.-nyckeln. Använd nyckeln som är avsedd för fordonet. Det är också möjligt att tändningsnyckeln har dålig kontakt. Dra ur och rengör nyckeln.
D.E.S.S.- NYCKEL EJ IGENKÄND		Ingen	Anger att nyckeln kan ha dålig kontakt. Ta ut och rengör nyckeln.
PARK BRAKE		Ingen	Visas när parkeringsbromsspaken är ansatt längre än 15 sekunder (under körning).
LO BATT		Ingen	Låg batterispänning. Kontrollera batterispänningen och laddningssystemet.
HI BATT		Ingen	Hög batterispänning. Kontrollera batterispänningen och laddningssystemet.
LOW OIL (1)		Enkel – lång	Lågt oljetryck i motorn. Stäng av motorn omedelbart.
Ingen olja		Summer 2 sekunder PÅ och 15 minuter AV	Ingen motorolja. Stäng av motorn omedelbart.
HI TEMP		Enkel – lång	Motorn överhettar, se <i>MOTORN ÖVERHETTAR</i> i <i>Felsökning</i> .
LIMP HOME		Enkel – lång	Allvarligt fel på motorn som kan påverka motorns normala drift. Indikatorn CHECK ENGINE blinkar också. Se avsnittet <i>Felsökning</i> .
CHECK ENGINE		Ingen	Motorfel, indikatorn CHECK ENGINE kommer även att lysa. Se avsnittet <i>Felsökning</i> .
NO ECM COMMUNICATION		Ingen	Kommunikationsfel mellan hastighetsmätaren och motorkontrollmodulen (ECM).
CHECK DPS		Ingen	Anger att DPS (den dynamiska servostyrningen) inte fungerar normalt. Kontakta en auktoriserad Off-road Can-Am-återförsäljare.

MAINTENANCE REQUIRED		Ingen	Visas i mätaren när fordonet behöver underhåll.
TPS FAULT PRESS OVERRIDE BUTTON TO LIMP HOME		Ingen	Spjällägesgivaren fungerar inte normalt. Ta fordonet till en auktoriserad Off-road Can-Am-återförsäljare, verkstad eller en person som du själv väljer för underhåll, reparation eller utbyte.
SPÄRR AV FRÄMRE DIFFERENTIAL - LÅSAKTIVERING		Enkel - kort	Spärren av främre differential är aktiverad.
SPÄRR AV FRÄMRE DIFFERENTIAL - LÅSA UPP	Ingen	Dubbel - kort	Spärren av främre differential är upplåst.
SPORT-LÄGE AKTIVT	<i>SPORT</i>	Enkel - kort	SPORT-läget är nu valt.

OBS

(1) Om meddelandet kvarstår och lampan för kontroll av motorn fortsätter att lysa när motorn har startats, stäng av motorn. Kontrollera motorns oljenivå. Fyll på vid behov. Om oljenivån är bra, ta fordonet till en auktoriserad Can-Am Off-road-återförsäljare, en verkstad eller en person som du själv väljer för underhåll, reparation eller utbyte. I US EPA utsläppsrelaterad garanti som finns här finns information om garantireklamationer. Använd inte fordonet förrän det har reparerats.

GARANTI

BRP BEGRÄNSAD GARANTI FÖR USA OCH KANADA: 2023 CAN-AM® ATV

OMFATTNING AV DEN BEGRÄNSADE GARANTIN

Bombardier Recreational Products Inc. ("BRP") garanterar sina 2023 Can-Am ATV:er som säljs av auktoriserade Can-Am ATV-återförsäljare (härefter definierade) i United States of America ("USA") och Kanada avseende material- eller tillverkningsfel under den period och enligt de villkor som anges nedan. Denna begränsade garanti blir ogiltig om: (1) ATV:n har använts för racing eller någon annan tävlingsaktivitet, vid vilken som helst tidpunkt, även av en tidigare ägare, eller (2) ATV:n har ändrats eller modifierats på ett sätt som skadligt påverkar dess användning, prestanda eller hållbarhet, eller om den har ändrats eller modifierats för annat bruk än vad den är avsedd för.

Ej fabriksmonterade delar och tillbehör omfattas inte av denna begränsade garanti.

Var god se tillämpliga garantivillkor avseende delar och tillbehör.

ANSVARSBEGRÄNSNINGAR

DENNA UTTRYCKLIGA GARANTI GÄLLER OCH GODTAS I STÄLLET FÖR ALLA ÖVRIGA UTTRYCKLIGA ELLER UNDERFÖRSTÅDDA GARANTIER, INKLUSIVE OCH UTAN BEGRÄNSNING TILL VARJE GARANTI OM HANDELSDUGLIGHET ELLER LÄMPLIGHET FÖR NÅGOT SPECIELLT SYFTE. I DEN MÅN UNDERFÖRSTÅDDA GARANTIER INTE KAN UPPHÄVAS BEGRÄNSAS DE TILL TIDEN FÖR DEN UTTRYCKLIGA GARANTIN. OLYCKOR OCH FÖLJDSKADOR OMFATTAS INTE AV DENNA GARANTI. VISSA STATER/PROVINSER TILLÅTER EJ DE ANSVARSBEGRÄNSNINGAR, BEGRÄNSNINGAR ELLER UTESLUTNINGAR SOM ANGIVITS OVAN. DESSA ÄR DÄRFÖR EVENTUELLT ICKE TILLÄMPLIGA I DITT FALL. DENNA GARANTI GER DIG SPECIFIKA RÄTTIGHETER, OCH DU ÅTNJUTER EV. ÄVEN ANDRA LAGLIGA RÄTTIGHETER SOM KAN VARIERA FRÅN STAT TILL STAT, ELLER PROVINS TILL PROVINS.

Ingen distributör eller BRP-återförsäljare eller någon annan person är auktoriserad att lämna någon som helst utfästelse, representation eller garanti beträffande produkten utöver det som ingår i denna begränsade garanti och en sådan kan ej, ifall den lämnas, göras gällande gentemot BRP.

BRP förbehåller sig rätten att när som helst ändra denna begränsade garanti, varvid förstås att en sådan ändring inte påverkar de garantivillkor som gäller för de produkter som har sålts under giltighetstiden för garantin.

UNDANTAG – OMFATTAS INTE AV GARANTIN

Följande omfattas inte under några omständigheter av garantin:

- Normalt slitage;
- Normalt underhåll, trimning, justeringar;
- Skador som beror på att produkten har underhållits eller förvarats på ett felaktigt eller försumligt sätt. Korrekt underhåll och förvaring beskrivs i Instruktionsboken;
- Skador som är ett resultat av att delar demonterats, felaktiga reparationer, service, ändringar i produktens konstruktion eller användning av sådana delar

som inte har godkänts av BRP, liksom skador som beror på underhåll och/eller reparationer som har utförts av någon annan än en auktoriserad Can-Am-ATV-återförsäljare;

- Skador som beror på att produkten har använts på ett felaktigt eller onormalt sätt, på försumlighet eller på att produkten har använts på ett sätt som strider mot Instruktionsboken till Can-Am ATV:n;
- Skador som orsakas av olycka, nedsänkning i vatten, brand, stöld, vandalism eller naturkatastrof;
- Användning av bränslen, oljor, eller smörjmedel som inte är lämpliga för användning med produkten (se instruktionsboken);
- Skador orsakade av rost, korrosion eller att de utsatts för väder och vind;
- Skador orsakade av inträngande vatten eller snö;
- Mindre skador eller följskador, eller skador av något slag inklusive, men ej begränsat till, bogsering, förvaring, telefon, hyra, taxi, olägenhet, försäkringskostnader, betalningar av lån, förlust av tid eller förlust av inkomst.

GARANTINS GILTIGHETSTID

Denna begränsade garanti träder i kraft från och med (1) datum för produktens första leverans vid detaljförsäljning eller (2) det datum då produkten tas i bruk för första gången, beroende på vilket av dessa som inträffar först och för tillämplig period nedan:

- SEX (6) PÅ VARANDRA FÖLJANDE MÅNADER för privat eller kommersiellt bruk.
- För utsläppsrelaterade komponenter, se även den *Utsläppsrelaterade garantin för US EPA* som finns här.
- För komponenter relaterade till avdunstningsutsläpp på modeller för Kalifornien utrustade med kontrollsystem för avdunstningsutsläpp som tillverkats av BRP för försäljning i delstaten Kalifornien, och som ursprungligen sålts till en invånare i eller senare har registrerats för garanti till en invånare i delstaten Kalifornien, se också *Garantiförklaring för Kaliforniens utsläppskontroll* som finns här.

Reparationen eller bytet av delar eller utförandet av service under denna garanti förlänger inte livslängden för denna garanti bortom dess ursprungliga förfallodatum.

VILLKOR FÖR GARANTITÄCKNING

Garantin gäller endast under förutsättning att följande villkor är

uppfyllda:

- 2023 Can-Am ATV-fordonet måste av den första ägaren ha köpts som ny och oanvänd från en auktoriserad Can-Am ATV-återförsäljare som är auktoriserad att distribuera Can-Am ATV-fordon i det land där försäljningen har ägt rum ("Can-Am ATV-återförsäljare");
- Den av BRP specificerade leveransinspektionen måste ha utförts och dokumenterats samt undertecknats av köparen.
- 2023 Can-Am ATV:n måste ha garantiregistrerats av en auktoriserad Can-Am ATV-återförsäljare.
- 2023 Can-Am ATV:n måste ha köpts i det land där köparen bor.

- Garantins giltighet förutsätter att regelbundet underhåll, enligt anvisningarna i denna Instruktions'bok, utförs med angivna tidsintervall. BRP förbehåller sig rätt att kräva bevis på korrekt underhåll innan garantiersättning beviljas.

BRP kommer inte att uppfylla denna begränsade garanti till någon privat ägare eller kommersiell ägare om något av de föregående villkoren inte har uppfyllts. Dessa begränsningar är nödvändiga för att ge BRP möjlighet att skydda sina produkter, sina konsumenters och allmänhetens säkerhet.

VAD DU SKA GÖRA FÖR ATT FÅ GARANTITÄCKNING

Kunden måste upphöra att använda Can-Am ATV:n ifall ett fel skulle uppstå.

Kunden måste informera den auktoriserade BRP-återförsäljaren inom tre (3) dagar från felets upptäckande och ge denne rimlig tillgång till produkten samt rimlig tid att reparera produkten.

Kunden måste även för den auktoriserade BRP-återförsäljaren uppvisa bevis på inköp av produkten och är skyldig att underteckna en reparations-/arbetsorder vid början av garantireparationen för att göra den giltig.

Alla delar som byts ut under denna garanti övergår i BRP:s ägo.

VAD BRP KOMMER ATT GÖRA

BRP:s ansvar under denna garanti begränsas, efter eget godtycke, till reparation av delar som befunnits vara defekta under normal användning, underhåll och service, eller till ersättning av sådana delar med nya <a>Can-Am<a> ATV-delar utan kostnad för material och arbete, hos en valfri auktoriserad BRP-återförsäljare under garantiperioden enligt de villkor som anges här. Inget påstående om garantiavtalsbrott skall utgöra grund för återgång eller annullering av försäljningen av Can-Am ATV:n till ägaren.

Vid behov av service utanför det ursprungliga försäljningslandet ansvarar ägaren för alla extra kostnader som erfordras enligt lokala konventioner och förhållanden, så som, men ej begränsat till, frakt, försäkring, skatter, licensavgifter, importavgifter och alla andra finansiella kostnader, inklusive sådana som påförs av regeringar, stater, regioner och deras respektive myndigheter.

BRP förbehåller sig rätten att förbättra, modifiera eller ändra produkter från tid till annan, utan skyldighet att ändra tidigare tillverkade produkter.

ÖVERFÖRING

Om äganderätten till en produkt överläts under garantitiden, skall även denna garanti överlätas och gälla för den återstående garantitiden, förutsatt att BRP eller en auktoriserad Can-Am ATV-distributör/återförsäljare mottager ett bevis på att den tidigare ägaren har godkänt överlåtelsen av ägandeskapet liksom erforderliga uppgifter om den nya ägaren.

KONSUMENTASSISTANS

I fall av en ev. kontrovers eller tvist som berör denna garanti rekommenderar BRP att du försöker lösa frågan på återförsäljarnivå. Vi rekommenderar att du talar med servicechefen eller ägaren hos den auktoriserade återförsäljaren.

Om ärendet fortfarande förblir olöst, kontakta BRP genom att fylla i kundkontaktformuläret på **www.brp.com** eller kontakta BRP via post på en av de adresser som anges under avsnittet *Kontakta oss* i denna guide.

US EPA UTSLÄPPSRELATERAD GARANTI

Bombardier Recreational Products Inc. ("BRP") garanterar den slutliga köparen och varje efterföljande köpare att detta nya fordon, inklusive alla delar i dess kontrollsystem för avgasutsläpp och dess kontrollsystem för avdunstningsutsläpp, uppfyller två villkor:

1. Den är utformad, tillverkad och utrustad så att den vid tidpunkten för försäljning till den slutliga köparen uppfyller kraven enligt 40 CFR 1051 och 40 CFR 1060.
2. Den har inga material- eller tillverkningsfel som skulle kunna förhindra uppfyllande av kraven enligt 40 CFR 1051 och 40 CFR 1060.

Om garantiberättigade villkor föreligger kommer BRP att reparera eller byta delar eller komponenter med material- eller tillverkningsfel som skulle öka motorns utsläpp av någon reglerad förorening inom den angivna garantiperioden utan några kostnader för ägaren, inklusive kostnader relaterade till diagnos och reparation eller byte av utsläppsrelaterade delar. Alla defekta delar som byts under denna garanti övergår i BRP:s ägo.

För alla utsläppsrelaterade garantireklamationer begränsar BRP diagnos och reparationer av utsläppsrelaterade delar till auktoriserade Can-Am-återförsäljare, med undantag för erforderliga nödfallsreparationer enligt punkt 2 i nedanstående lista.

Som certifierande tillverkare nekar inte BRP utsläppsrelaterade garantireklamationer baserat på något av följande:

1. Underhåll eller annan service utförd av BRP eller av BRP-auktoriserad inrättning.
2. Reparationsarbete på motor/utrustning som utförs för att åtgärda en vanskelig nödsituation som kan härledas till BRP så länge man försöker återställa motorn/utrustningen till dess rätta konfiguration så snart som möjligt.
3. Varje åtgärd eller utebliven åtgärd ej relaterad till garantireklamationen.
4. Underhåll som utförts oftare än BRP specificerar.
5. Allt som är BRP:s fel eller ansvar.
6. Användning av bränsle som är allmänt tillgängligt där utrustningen används såvida det inte anges i skrivna underhållsanvisningar från BRP att detta bränsle skulle skada utsläppskontrollsystemet och operatörer har tillgång till rätt bränsle. Se avsnittet om underhållsinformation och bränslekraven i avsnittet om bränsle.

Period för utsläppsrelaterad garanti

Den utsläppsrelaterade garantin har följande giltighetsperiod, beroende på vilket som inträffar

	TIMMAR	MÅNADER	KILOMETER
Komponenter relaterade till avgasutsläpp	500	30	5000
Komponenter relaterade till avdunstningsutsläpp	–	24	–

Komponenter som innefattas

Den emissionsrelaterade garantin omfattar alla komponenter vilkas haveri skulle öka en motors utsläpp av någon reglerad förorening, inklusive följande listade komponenter:

1. För avgasutsläpp inkluderar utsläppsrelaterade komponenter alla motordelar relaterade till följande system:
 - Luftintagssystem
 - Bränslesystem
 - Tändningssystem
 - Avgasåterledningssystem
2. Följande delar betraktas dessutom som utsläppsrelaterade komponenter för avgasutsläpp:
 - Efterbehandlingsenheter
 - Vevhusventilationsventiler
 - Sensorer
 - Elektroniska styrenheter.
3. Följande delar betraktas som utsläppsrelaterade komponenter för avdunstningsutsläpp:
 - Bränsletank
 - Tanklock
 - Bränsleledning
 - Bränsleledningsskopplingar
 - Klämmor*
 - Övertrycksventiler*
 - Reglerventiler*
 - Reglersolenoider*
 - Elektroniska styranordningar*
 - Vakuumbstyrningsmembran*
 - Styrkablar*
 - Styrlänkage*
 - Evakueringsventiler
 - Ångslangar
 - Vätske-/ångavskiljare
 - Kolkanister
 - Kanistermonteringsfästen
 - Förgasarevakueringsportanslutning.

OBS: *Relaterat till kontrollsystemet för avdunstningsutsläpp

4. Utsläppsrelaterade komponenter inkluderar dessutom alla andra delar vars enda syfte är att reducera utsläpp eller där funktionsfel hos komponenten medför ökade utsläpp utan någon betydande försämring av motorns/utrustningens funktion.

Begränsad tillämplighet

I egenskap av certifierande tillverkare kan BRP avslå emissionsrelaterade garantianspråk för fel som har orsakats av ägarens eller förarens felaktiga underhåll eller användning, av olyckor för vilka tillverkaren inte är ansvarig eller av

naturkatastrofer. Som exempel behöver en utsläppsrelaterad garantireklamation inte beviljas för fel som direkt orsakats av föraren genom felaktig hantering av motorn/utrustningen eller förarens användning av motorn/utrustningen på ett sätt som den inte är avsedd för och som inte på något sätt kan härledas till tillverkaren.

Om du har någon fråga om dina rättigheter och ansvar i enlighet med garantin eller behöver namn och adress till närmaste auktoriserade BRP-återförsäljare, ska du kontakta BRP genom att fylla i kundkontaktformuläret på www.brp.com eller kontakta BRP per post på någon av adresserna som anges under avsnittet KON-TAKTA OSS i den här guiden eller ringa 1-888-272-9222..

GARANTIFÖRKLARING KONTROLL AV AVDUNSTNINGSUTSLÄPP FÖR KALIFORNIEN

Garantiperioderna börjar från och med det datum det nya OHRV-fordonet ("Off-Highway Recreational Vehicle") levererats till den slutliga köparen.

Bombardier Recreational Products Inc. ("BRP") garanterar den slutliga köparen och varje efterföljande köpare att OHRV-fordonet är:

1. Utformat, tillverkat och utrustat så att det vid försäljningstillfället uppfyller alla tillämpliga lagar, regler och förordningar; och
2. Fritt från defekter i material och utförande som skulle kunna orsaka fel på en garanterad del. Alla reservdelar är identiska i alla väsentliga avseenden med den delen som beskrivs i BRP:s Verkställande order för certifiering (Executive Order of Certification).

Garantin på utsläppsrelaterade delar fungerar enligt följande:

1. Reparation eller utbyte av någon garanterad del måste utföras utan kostnad för OHRV-fordonsägaren, vid en garantistation, utom i fall av en tillfällig reparation när en garanterad del eller en garantistation inte rimligen är tillgänglig för OHRV-fordonsägaren. I de fall där en tillfällig reparation är tillåten, kan reparationer utföras på vilken tillgänglig serviceinrättning som helst eller av ägaren med hjälp av någon reservdel. BRP måste ersätta ägaren för hans eller hennes utgifter inklusive diagnostiska avgifter för sådan tillfällig reparation eller utbyte, som inte ska överstiga BRP:s föreslagna återförsäljningspris för alla garanterade utbytta delar och arbetskostnader baserat på BRP:s rekommenderade tid för garantireparationen och den geografiska lämpliga arbetskostnaden.
2. Bristen på tillgång till garanterade delar eller ofullständiga reparationer inom en rimlig tidsperiod, som inte får överstiga 30 dagar från det att OHRV-fordonet initialt presenterades för garantistationen för reparation, kvalificerar behovet av en tillfällig reparation.
3. Varje garanterad del som inte är planerad att bytas ut som del av underhåll i de skriftliga instruktionerna måste omfattas av garantiperioden som definieras nedan. Om någon sådan del går sönder under garantiperioden måste den repareras eller ersättas av BRP. Alla sådana delar som repareras eller byts ut under garantin måste omfattas av full garanti.
4. Alla garanterade delar som endast är planerade för regelbunden inspektion i de skriftliga instruktionerna måste omfattas av garantiperioden som definieras nedan. Ett uttalande i sådana skriftliga instruktioner om att "reparera eller byt ut vid behov" minskar inte garantitiden. Alla sådana delar som repareras eller byts ut under garantin, omfattas av den återstående garantiperioden.
5. Varje garanterad del som är planerad att bytas ut som del av underhåll i de skriftliga instruktionerna är garanterad för tidsperioden före den första planerade utbytespunkten för den delen. Om delen går sönder före den första planerade utbytespunkten kommer den delen att repareras eller bytas ut av BRP. Alla sådana delar som repareras eller byts ut under garantin, omfattas av garantin under återstoden av perioden före den första planerade utbytespunkten för den delen.
6. Garantitjänster eller reparationer tillhandahålls hos alla tillverkarens återförsäljare som ägs av tillverkaren eller har franchise-avtal för att serva de aktuella OHRV-fordonen.

7. OHRV-ägaren kommer inte att debiteras för diagnosarbete som leder till fastställande att en garanterad del faktiskt är defekt, förutsatt att sådant diagnosarbete utförs på en garantistation.
8. BRP är ansvarig för skador på andra fordonskomponenter som orsakas av ett fel, under garantin, på någon garanterad del.
9. Alla reservdelar angivna av BRP kan användas i garantireparationer tillhandahållna utan kostnad för OHRV-ägaren. Sådant användning kommer inte att minska BRP:s garantiskyldigheter, förutom det att BRP inte kommer att vara ansvarig för reparationer eller utbyte av någon reservdel som inte är en garanterad del.
10. Varje tillägg eller modifierad del som undantas av Air Resources Board från förbudet i avsnitt 27156 av California Vehicle Code får användas på ett OHRV. Sådant användning, i och för sig, kommer inte att vara skäl för att avslå ett garantianspråk. BRP är inte ansvarig att garantera fel på garanterade delar som orsakats från användning av ett tillägg eller modifierad(e) del(ar), om inte även sådan(a) del(ar) omfattas av garantin.

Villkor och undantag:

- BRP kan neka dig garantiersättning om det har uppstått fel på ditt OHRV eller en av dess komponenter direkt på grund av felaktig användning, vårdslöshet, felaktigt underhåll eller ej godkända modifieringar.

Dina rättigheter och skyldigheter i garantin

California Air Resources Board är glada att förklara garantin på kontrollsystemet för avdunstningsutsläpp på ditt Terrängfordon av årsmodell 2023. I delstaten Kalifornien måste nya terrängfritidsfordon vara utformade, byggda och utrustade så att de uppfyller delstatens strikta anti-smogstandarder. BRP måste ge garanti på kontrollsystemet för avdunstningsutsläpp på ditt Terrängfordon för de tidsperioder som anges nedan, under förutsättning att ditt Terrängsportfordon inte har utsatts för vanvård, vårdslöshet, felaktigt underhåll eller ändring som inte godkänts.

Ditt kontrollsystem för avdunstningsutsläpp kan inkludera delar såsom förgasaren eller bränsleinsprutningssystemet, bränsletanken, bränsleslangarna, kolkanister och motorns dator. Det kan även inkludera slangar, remmar, kontakter och andra sammansättningar relaterade till avdunstningsutsläpp. Om det finns ett garantiberättigat förhållande, kommer Bombardier Recreational Products Inc. att reparera ditt Terrängfordon utan kostnad för dig, inklusive diagnos, delar och arbete.

OHRV Tillverkarens garanti

Garantiperioden för detta OHRV är 60 månader, eller 5 000 miles, eller 500 timmar, det som kommer först.

Delar som omfattas är:

1. Monteringsfäste(n) för kanistern
2. Kolkanister
3. Evakueringsportkontakt
4. Klämma/klämmor*
5. Elektronisk styrning*
6. Tanklock

7. Påfyllningsrör
8. Slang för påfyllningsröret
9. Bränsleledning(ar)
10. Bränsleledningsbeslag
11. Bränsletank
12. Tryckavlastningsventil(er)*
13. Evakueringsventil(er)
14. Kontrollventil(er)*
15. Ångslang(ar)
16. Flödesreducerare
17. Filter*
18. Alla andra delar som inte angivits och som kan påverka kontrollsystemet för avdunstningsutsläpp

OBS: *Relaterat till kontrollsystemet för avdunstningsutsläpp

Om någon del relaterad till avdunstningsutsläpp på ditt Terrängfordon är felaktig, kommer delen att repareras eller bytas ut av Bombardier Recreational Products Inc.

Ägarens ansvar i enlighet med garantin

Som ägare av Terrängfordonet (ATV) ansvarar du för att erforderligt underhåll utförs i enlighet med anvisningarna i instruktionsboken. Bombardier Recreational Products Inc. rekommenderar att du behåller alla kvitton för utfört underhåll på ditt Terrängfordon, men Bombardier Recreational Products Inc. kan inte neka till garanti enbart på grund av att kvitton saknas eller för underlåtenhet att utföra ett schemalagt underhåll.

Som ägare är du ansvarig för att visa upp ditt Terrängfordon för en återförsäljare till Bombardier Recreational Products Inc. så snart ett problem finns. Garantireparationer ska utföras inom en rimlig tidsperiod som inte får överskrida 30 dagar.

Som ägare till ett Terrängfordon ska du även vara medveten om att Bombardier Recreational Products Inc. kan neka dig garantitäckning om det har uppstått fel på ditt Terrängfordon eller en av dess delar på grund av felaktig användning, vårdslöshet, felaktigt underhåll eller ej godkända modifieringar.

Om du har några frågor angående dina garantirättigheter och ansvar ska du kontakta:

- Bombardier Recreational Products Inc. på 1-888-272-9222 eller,
- California Air Resources Board på 9528 Telstar Avenue, El Monte, CA 91731.

BRP INTERNATIONELLA BEGRÄNSADE GARANTI: 2023 CAN-AM® ATV

OMFATTNING AV DEN BEGRÄNSADE GARANTIN

Bombardier Recreational Products Inc. ("BRP") garanterar sina 2023 Can-Am ATV:er som säljs av Can-Am ATV-distributörer eller återförsäljare som av BRP auktoriserats att distribuera Can-Am ATV:er ("Can-Am ATV-distributör/återförsäljare") utanför USA (United States of America), Kanada, medlemsstaterna i det Europeiska ekonomiska samarbetsområdet (som består av Europeiska Unionens medlemsstater plus Storbritannien, Norge, Island och Liechtenstein) ("EES"), medlemsstater i Oberoende staters samväld (inklusive Ukraina och Turkmenistan) ("OSS") och Turkiet, avseende material- eller tillverkningsfel under den period och enligt de villkor som anges nedan.

Ej fabriksmonterade delar och tillbehör omfattas inte av denna begränsade garanti.

Var god se tillämpliga garantivillkor avseende delar och tillbehör.

Denna begränsade garanti blir ogiltig om: (1) ATV:n har använts för racing eller någon annan tävlingsaktivitet, vid vilken som helst tidpunkt, även av en tidigare ägare, eller (2) ATV:n har ändrats eller modifierats på ett sätt som skadligt påverkar dess användning, prestanda eller hållbarhet, eller om den har ändrats eller modifierats för annat bruk än vad den är avsedd för.

ANSVARSBEGRÄNSNINGAR

IDEN UTSTRÄCKNING LAGEN ANGER SKA DENNA UTTRYCKLIGA GARANTI LÄMNAS OCH ERSÄTTER ALLA ANDRA UTTRYCKLIGA ELLER UNDERFÖRSTÅDDA GARANTIER, INKLUSIVE MEN INTE BEGRÄNSAT TILL SÅDANA SOM AVSER SÄLJBARHET OCH LÄMPLIGHET FÖR ETT SPECIELLT ÄNDAMÅL. I DEN MÅN UNDERFÖRSTÅDDA GARANTIER INTE KAN UPPHÄVAS, BEGRÄNSAS DESSA TILL TIDEN FÖR DEN UTTRYCKLIGA GARANTIN. TILLFÄLLIGA OCH FÖLJDSKADOR AV NÅGOT SOM HELST SLAG UTE- SLUTS FRÅN ERSÄTTNING UNDER DENNA GARANTI. VISSA JURISDIKTIONER MEDGES INTE ANSVARSBEGRÄNSNINGAR, BEGRÄNSNINGAR ELLER UNDANTAG ENLIGT OVAN. DESSA ÄR DÄRFÖR EVENTUELLT ICKE TILLÄMPLIGA I DITT FALL. DENNA GARANTI GER DIG SPECIFIKA RÄTTIGHETER, OCH DU ÅTNJUTER EV. ÄVEN ANDRA LAGLIGA RÄTTIGHETER SOM KAN VARIERA BEROENDE PÅ LAND. (FÖR PRODUKTER SOM KÖPTS I AUSTRALIEN, SE AVSNITTET GARANTINS GILTIGHETSTID NEDAN).

Ingen Can-Am ATV-distributör/återförsäljare eller någon annan person är auktoriserad att lämna någon som helst utfästelse, representation eller garanti beträffande produkten utöver det som ingår i denna begränsade garanti och en sådan kan ej, ifall den lämnas, göras gällande gentemot BRP.

BRP förbehåller sig rätten att när som helst ändra denna garanti, varvid förstås att en sådan ändring inte påverkar de garantivillkor som gäller för produkter som har sålts under giltighetstiden för denna garanti.

UNDANTAG – OMFATTAS INTE AV GARANTIN

Följande är inte garanterat under denna begränsade garanti under några omständigheter:

- Normalt slitage;
- Normalt underhåll, trimning, justeringar;
- Skador som beror på att produkten har underhållits eller förvarats på ett felaktigt eller försumligt sätt. Korrekt underhåll och förvaring beskrivs i Instruktions'boken;
- Skador som orsakas av demontering av delar, felaktig reparation, service, underhåll, modifiering eller användning av delar eller tillbehör som inte är tillverkade eller godkända av BRP och som enligt BRP:s omdöme antingen är inkompatibla med produkten eller inverkar negativt på dess funktion, prestanda och hållbarhet, eller skador som orsakas av reparationer utförda av en person som inte är en auktoriserad Can-Am ATV-distributör/återförsäljare med servicefunktion;
- Skador som beror på att produkten har använts på ett felaktigt eller onormalt sätt, försumlighet, tävling eller på att produkten har använts på ett sätt som inte är förenlig med bruksanvisningen;
- Skada till följd av olycka, nedsänkning, brand, snö- eller vattenintag, stöld, vandalism eller någon annan handling av Gud;
- Användning av bränslen, oljor, eller smörjmedel som inte är lämpliga för användning med produkten (se instruktions'boken);
- Skador till följd av rost, korrosion eller exponering för grundämnen.
- Oavsiktliga eller följdskador, eller skador av något slag, inklusive utan begränsning bogsering, lagring, transportkostnader, telefon, hyra, taxi, olägenhet, försäkringsskydd, lånebetalningar, förlust av tid, inkomstbortfall; eller tid som missats för stilleståndsupplevelse på grund av servicearbete.

GARANTINS GILTIGHETSTID

Denna garanti gäller från och med (1) leveransdatumet till den första detaljistkonsumenten eller (2) det datum då produkten först tas i bruk, beroende på vilket som inträffar först och under en period av:

- **SEX (6) PÅ VARANDRA FÖLJANDE MÅNADER** för privat eller kommersiellt bruk.

Denna garanti kommer, endast i AUSTRALIEN och NYA ZEELAND, att gälla från (1) leveransdatum till den första detaljhandelskonsumenten eller (2) det datum då produkten först tas i bruk, beroende på vad som inträffar först och under en period av (1) TJUGOFYRA (24) PÅ VARANDRA FÖLJANDE eller (2) en total användning av FEMTONTUSEN (15 000) kilometer, beroende på vad som inträffar först, för privat bruk eller kommersiellt bruk.

Reparationen eller bytet av delar eller utförandet av service under denna garanti förlänger inte livslängden för denna garanti bortom dess ursprungliga förfallodatum.

Observera att varaktigheten och andra modaliteter för garantitiden är underkastade den gällande lagstiftningen i kundens hemland.

ENDAST PRODUKTER SOM SÅLTS I AUSTRALIEN

Inget i dessa garantiavtal och villkor ska anses exkludera, begränsa eller förändra applikationen av något villkor, garanti, rätt eller gottgörelse som utdelas eller

påvisas under Konkurrens och konsument-lagen 2010 (Cth), inklusive den australiensiska konsumentlagen eller någon annan fall, där de skulle innebära en motsättning mot den lagen, eller får någon av dessa avtal och villkor att ogiltigförklaras. De fördelar som ges dig under garantin är utöver de andra rättigheter och gottgörelser du har under australiensisk lag.

Våra varor är försedda med garantier som inte kan exkluderas enligt den australiensiska konsumentlagen. Du har rätt att få en ersättningsprodukt eller återbetalning om produkten är behäftad med ett allvarligt fel och du har rätt att få kompensation för alla andra förluster eller skador som rimligen kan förutses. Du har även rätt att få varorna reparerade eller ersatta ifall de inte är av acceptabel kvalitet och om felet inte anses vara ett allvarligt fel.

VILLKOR FÖR GARANTITÄCKNING

Garantin gäller endast under förutsättning att följande villkor är

uppfyllda:

- 2023 Can-Am ATV:n måste av den första ägaren ha köpts som ny och oanvänd från en Can-Am ATV-distributör/återförsäljare som är auktoriserad att distribuera Can-Am ATV:er i det land där försäljningen har ägt rum.
- Den av BRP specificerade förleveransinspektionen måste ha utförts och dokumenterats;
- Produkten måste ha registrerats av en auktoriserad Can-Am ATV-distributör/återförsäljare.
- 2023 Can-Am ATV:n måste ha köpts i det land eller i den union där köparen bor.
- Garantins giltighet förutsätter att regelbundet underhåll, enligt anvisningarna i denna Instruktions'bok, utförs med angivna tidsintervall. BRP förbehåller sig rätt att kräva bevis på korrekt underhåll innan garantiersättning beviljas.

Om något av ovanstående villkor inte har uppfyllts, beviljar BRP ingen garantiersättning för någon ägare, varken vid privat fritidsägande eller vid kommersiellt ägande. Dessa begränsningar är nödvändiga för att ge BRP möjlighet att skydda sina produkter, sina konsumenters och allmänhetens säkerhet.

VAD DU SKA GÖRA FÖR ATT FÅ GARANTITÄCKNING

Kunden måste upphöra att använda ATV:n ifall ett fel skulle uppstå. Kunden måste informera den auktoriserade Can-Am ATV-distributören/återförsäljaren inom två (2) dagar från felets upptäckande och ge denne rimlig tillgång till produkten samt rimlig tid att reparera produkten. Kunden måste även för den auktoriserade Can-Am ATV-distributören/återförsäljaren uppvisa bevis på inköp av produkten och är skyldig att underteckna en reparations-/arbetsorder innan garantireparationen inleds för att göra den giltig. Alla delar som byts ut under denna garanti övergår i BRP:s ägo.

Observera att tidsgränsen för meddelande av produktfel gäller under förutsättning att den överensstämmer med gällande nationell eller lokal lagstiftning i det land där kunden bor.

VAD BRP KOMMER ATT GÖRA

I den utsträckning som lagen tillåter det, begränsas BRP:s ansvar i den här garantin till att, efter eget godtycke, reparera delar som anses vara defekta vid normal användning, underhåll och service, eller ersätta sådana delar med nya originaldelar för Can-Am ATV utan kostnad för delar och arbetstid, hos alla auktoriserade distributörer/återförsäljare av Can-Am ATV under garantins täckningsperiod, enligt de villkor som beskrivs häri. BRP:s ansvar begränsas till utförandet av erforderliga reparationer eller ersättning av delar. Inget påstående om garantiavtalsbrott skall utgöra grund för återgång eller annullering av försäljningen av Can-Am ATV:n till ägaren. Du kan också ha andra lagliga rättigheter, vilka kan variera från land till land.

Vid behov av service utanför det ursprungliga försäljningslandet ansvarar ägaren för alla extra kostnader som erfordras enligt lokala konventioner och förhållanden, så som, men ej begränsat till, frakt, försäkring, skatter, licensavgifter, importavgifter och alla andra finansiella kostnader, inklusive sådana som påförs av regeringar, stater, regioner och deras respektive myndigheter.

BRP förbehåller sig rätten att förbättra, modifiera eller ändra produkter från tid till annan, utan skyldighet att ändra tidigare tillverkade produkter.

ÖVERFÖRING

Om äganderätten till en produkt överläts under garantitiden, skall även denna garanti överlätas och gälla för den återstående garantitiden, förutsatt att BRP eller en auktoriserad Can-Am ATV-distributör/återförsäljare mottager ett bevis på att den tidigare ägaren har gått med på överlåtelsen av ägandeskap liksom erforderliga uppgifter om den nya ägaren.

KONSUMENTASSISTANS

I fall av en ev. kontrovers eller tvist som berör denna begränsade garanti rekommenderar BRP att du försöker lösa frågan på Can-Am ATV-distributör/återförsäljarnivå. Vi rekommenderar att du talar med servicechefen eller ägaren hos den auktoriserade Can-Am ATV-distributören/återförsäljaren.

Om ärendet fortfarande förblir olöst, kontakta BRP genom att fylla i kundkontaktformuläret på **www.brp.com** eller kontakta BRP via post på en av de adresser som anges under avsnittet *Kontakta oss* i denna guide.

BRP:S BEGRÄNSADE GARANTI FÖR DET EUROPEISKA EKONOMISKA SAMARBETSOMRÅDET, OBEROENDE STATERS SAMVÄLDE OCH TURKIET: 2023 CAN-AM® ATV OMFATTNING AV DEN BEGRÄNSADE GARANTIN

Bombardier Recreational Products Inc. ("BRP") garanterar sina Can-Am ATV-fordon årsmodell 2023 som säljs av distributörer eller återförsäljare som av BRP auktoriserats att distribuera Can-Am ATV-fordon ("Can-Am ATV-distributör/återförsäljare") i medlemsstaterna i det Europeiska ekonomiska samarbetsområdet (som består av Europeiska unionens medlemsstater samt Storbritannien, Norge, Island och Liechtenstein) ("EES"), i medlemsstater i Oberoende staters samväld (inklusive Ukraina och Turkmenistan) ("OSS") och Turkiet, avseende material- eller tillverkningsfel under den period och enligt de villkor som anges nedan.

Ej fabriksmonterade delar och tillbehör omfattas inte av denna begränsade garanti.

Var god se tillämpliga garantivillkor avseende delar och tillbehör.

Denna begränsade garanti blir ogiltig om: (1) ATV:n har använts för racing eller någon annan tävlingsaktivitet, vid vilken som helst tidpunkt, även av en tidigare ägare, eller (2) ATV:n har ändrats eller modifierats på ett sätt som skadligt påverkar dess användning, prestanda eller hållbarhet, eller om den har ändrats eller modifierats för annat bruk än vad den är avsedd för.

ANSVARSBEGRÄNSNINGAR

IDEN UTSTRÄCKNING LAGEN ANGER SKA DENNA UTTRYCKLIGA GARANTI LÄMNAS OCH ERSÄTTER ALLA ANDRA UTTRYCKLIGA ELLER UNDERFÖRSTÅDDA GARANTIER, INKLUSIVE MEN INTE BEGRÄNSAT TILL SÅDANA SOM AVSER SÄLJBARHET OCH LÄMPLIGHET FÖR ETT SPECIELLT ÄNDAMÅL. I DEN MÅN UNDERFÖRSTÅDDA GARANTIER INTE KAN UPPHÄVAS, BEGRÄNSAS DESSA TILL TIDEN FÖR DEN UTTRYCKLIGA GARANTIN. TILLFÄLLIGA OCH FÖLJDSKADOR AV NÅGOT SOM HELST SLAG UTE- SLUTS FRÅN ERSÄTTNING UNDER DENNA GARANTI. VISSA JURISDIKTIONER MEDGES INTE ANSVARSBEGRÄNSNINGAR, BEGRÄNSNINGAR ELLER UNDANTAG ENLIGT OVAN. DESSA ÄR DÄRFÖR EVENTUELLT ICKE TILLÄMPLIGA I DITT FALL. DENNA GARANTI GER DIG SPECIFIKA RÄTTIGHETER, OCH DU ÅTNJUTER EV. ÄVEN ANDRA LAGLIGA RÄTTIGHETER SOM KAN VARIERA BEROENDE PÅ LAND.

Ingen Can-Am ATV-distributör/återförsäljare eller någon annan person är auktoriserad att lämna någon som helst utfästelse, representation eller garanti beträffande produkten utöver det som ingår i denna begränsade garanti och en sådan kan ej, ifall den lämnas, göras gällande gentemot BRP.

BRP förbehåller sig rätten att när som helst ändra denna garanti, varvid förstås att en sådan ändring inte påverkar de garantivillkor som gäller för produkter som har sålts under giltighetstiden för denna garanti.

UNDANTAG – OMFATTAS INTE AV GARANTIN

Följande är inte garanterat under denna begränsade garanti under några omständigheter:

- Normalt slitage;
- Normalt underhåll, trimning, justeringar;
- Skador som beror på att produkten har underhållits eller förvarats på ett felaktigt eller försumligt sätt. Korrekt underhåll och förvaring beskrivs i Instruktions'boken;
- Skador som orsakas av demontering av delar, felaktig reparation, service, underhåll, modifiering eller användning av delar eller tillbehör som inte är tillverkade eller godkända av BRP och som enligt BRP:s omdöme antingen är inkompatibla med produkten eller inverkar negativt på dess funktion, prestanda och hållbarhet, eller skador som orsakas av reparationer utförda av en person som inte är en auktoriserad Can-Am ATV-distributör/återförsäljare med servicefunktion;
- Skador som beror på att produkten har använts på ett felaktigt eller onormalt sätt, försumlighet, tävling eller på att produkten har använts på ett sätt som inte är förenligt med bruksanvisningen;
- Skada till följd av olycka, nedsänkning, brand, snö- eller vattenintag, stöld, vandalism eller någon annan handling av Gud;
- Användning av bränslen, oljor, eller smörjmedel som inte är lämpliga för användning med produkten (se instruktions'boken);
- Skador till följd av rost, korrosion eller exponering för grundämnen.
- Tillfällig eller skador till följd av, eller skador av något slag inklusive, men ej begränsat till, bärgnings-, lagrings-, transportutgifter, telefon-, hyr- eller taxiavgifter, olägenhet, försäkringskostnader, betalningar av lån, förlust av tid, förlust av inkomst, förlust av besittningsrätt eller utnyttjande på grund av servicearbete.

GARANTINS GILTIGHETSTID

Denna garanti gäller från och med (1) leveransdatumet till den första detaljistkonsumenten eller (2) det datum då produkten först tas i bruk, beroende på vilket som inträffar först och under en period av:

1. TJUGOFYRA (24) PÅ VARANDRA FÖLJANDE MÅNADER för privat bruk.
2. SEX (6) PÅ VARANDRA FÖLJANDE MÅNADER för kommersiellt bruk eller uthyrningsverksamhet.

Produkten används kommersiellt när den används i samband med vilken som helst inkomstbringande verksamhet eller anställning under någon som helst del av garantiperioden. Produkten används även kommersiellt om den vid något som helst tillfälle under garantiperioden är godkänd för kommersiellt bruk.

Reparationen eller bytet av delar eller utförandet av service under denna garanti förlänger inte livslängden för denna garanti bortom dess ursprungliga förfalldatum.

Observera att varaktigheten och andra modaliteter för garantitiden är underkastade den gällande lagstiftningen i kundens hemland.

VILLKOR FÖR GARANTITÄCKNING

Denna garantitäckning är endast tillgänglig om vart och ett av följande villkor har uppfyllts:

- 2023 Can-Am ATV:n måste av den första ägaren ha köpts som ny och oanvänd från en Can-Am ATV-distributör/återförsäljare som är auktoriserad att distribuera Can-Am ATV:er i det land där försäljningen har ägt rum.
- Den av BRP specificerade förleveransinspektionen måste ha utförts och dokumenterats;
- Produkten måste ha registrerats av en auktoriserad Can-Am ATV-distributör/återförsäljare.
- 2023 Can-Am ATV:n måste köpas inom EES av en EES-invånare, inom OSS av en invånare som ingår i detta område och inom Turkiet av en Turkisk invånare, och
- Garantins giltighet förutsätter att regelbundet underhåll, enligt anvisningarna i denna Instruktionsbok, utförs med angivna tidsintervall. BRP förbehåller sig rätt att kräva bevis på korrekt underhåll innan garantiersättning beviljas.

Om något av ovanstående villkor inte har uppfyllts, beviljar BRP ingen garantiersättning för någon ägare, varken vid privat fritidsäggande eller vid kommersiellt äggande. Dessa begränsningar är nödvändiga för att ge BRP möjlighet att skydda sina produkter, sina konsumenters och allmänhetens säkerhet.

VAD DU SKA GÖRA FÖR ATT FÅ GARANTITÄCKNING

Kunden måste upphöra att använda ATV:n ifall ett fel skulle uppstå. Kunden måste informera den auktoriserade Can-Am ATV-distributören/återförsäljaren inom två (2) månader från felets upptäckande och ge denne rimlig tillgång till produkten samt rimlig tid att reparera produkten. Kunden måste även för den auktoriserade Can-Am ATV-distributören/återförsäljaren uppvisa bevis på inköp av produkten och är skyldig att underteckna en reparations-/arbetsorder innan garantireparationen inleds för att göra den giltig. Alla delar som byts ut under denna garanti övergår i BRP:s ägo.

Observera att tidsgränsen för meddelande av produktfel gäller under förutsättning att den överensstämmer med gällande nationell eller lokal lagstiftning i det land där kunden bor.

VAD BRP KOMMER ATT GÖRA

I den utsträckning som lagen tillåter det, begränsas BRP:s ansvar i den här garantin till att, efter eget godtycke, reparera delar som anses vara defekta vid normal användning, underhåll och service, eller ersätta sådana delar med nya originaldelar för Can-Am ATV utan kostnad för delar och arbetstid, hos alla auktoriserade distributörer/återförsäljare av Can-Am ATV under garantins täckningsperiod, enligt de villkor som beskrivs häri. BRP:s ansvar begränsas till utförandet av erforderliga reparationer eller ersättning av delar. Inget påstående om garantiavtalsbrott skall utgöra grund för återgång eller annullering av försäljningen av Can-Am ATV:n till ägaren. Du kan också ha andra lagliga rättigheter, vilka kan variera från land till land.

I det fall service är nödvändig utanför det ursprungliga försäljningslandet ska ägaren bära ansvaret för eventuella tilläggskostnader som en följd av lokala regler och förhållanden som t.ex., men inte begränsat till, frakt, försäkringar, skatter,

licensavgifter, importtullar och eventuella finansiella avgifter, inklusive de som uppbärs av regeringar, stater, områden och deras respektive myndigheter.

BRP förbehåller sig rätten att förbättra, modifiera eller ändra produkter från tid till annan, utan skyldighet att ändra tidigare tillverkade produkter.

ÖVERFÖRING

Om äganderätten till en produkt överläts under garantitiden, skall även denna garanti överlätas och gälla för den återstående garantitiden, förutsatt att BRP eller en auktoriserad Can-Am ATV-distributör/återförsäljare mottager ett bevis på att den tidigare ägaren har gått med på överlåtelsen av ägandeskap liksom erforderliga uppgifter om den nya ägaren.

KONSUMENTASSISTANS

I fall av en ev. kontrovers eller tvist som berör denna begränsade garanti rekommenderar BRP att du försöker lösa frågan på Can-Am ATV-distributör/återförsäljarnivå. Vi rekommenderar att du talar med servicechefen eller ägaren hos den auktoriserade Can-Am ATV-distributören/återförsäljaren.

Om ärendet fortfarande förblir olöst, kontakta BRP genom att fylla i kundkontaktformuläret på www.brp.com eller kontakta BRP via post på en av de adresser som anges under avsnittet *Kontakta oss* i denna guide.

YTTERLIGARE AVTAL OCH VILLKOR ENDAST GÄLLANDE FRANKRIKE

Följande villkor gäller endast produkter sålda i Frankrike.

Säljare ska leverera gods som är överrensstämmande med kontraktet och ska vara ansvariga för defekter som finns vid leveransen. Säljaren ska också ansvara för defekter som är resultat av förpackning, monteringsinstruktioner eller installation när det är dess ansvar per kontrakt eller utfört under dess ansvar. För att vara kompatibel med kontraktet ska varan:

1. Vara lämpad för normal användning för varor som liknar dessa och, i tillämpliga fall,
 - Motsvara beskrivningen som överlämnas av säljaren och ha den kvalitet som uppges för köparen genom prover eller modeller;
 - Ha de kvaliteter som köparen lagligen kan förvänta sig, med undantag för de allmänna uttalanden som säljaren, tillverkaren av dess representant, inklusive i reklam eller märkning; eller
2. Ha de egenskaper som ömsesidigt överenskommits mellan parterna eller vara lämplig för den specifika användning som avses av köparen och som säljaren underrättats om och accepterat.

Ansvaret att informera om ovanstående preskriberas två år efter leveransen av varan. Säljaren är ansvarig för garantin av dolda fel på varan som säljs, om sådan dolda fel gör att produkten inte kan användas för det avsedda ändamålet, eller om det begränsar användningen på ett sådant sätt att köparen inte skulle köpt varan eller betalat mindre om han/hon hade vetat om detta. Åtgärder för sådana dolda defekter ska vidtas av köparen inom 2 år efter upptäckt av defekten.

Den här sidan är avsiktligt tom

KUNDINFORMATION

INFORMATION OM DATASEKRETESS

Bombardier Recreational Products inc., dess samarbetspartner och dotterbolag ("BRP") är fast beslutna att skydda din integritet och är öppna över hur vi samlar in, använder och lämnar ut dina personuppgifter under hanteringen av vår relation med dig. **Mer information hittar du i BRP:s sekretesspolicy på: <https://brp.com/en/privacy-policy.html> eller genom att skanna QR-koden.**

Du kan vara förvissad om att vi har vidtagit lämpliga säkerhetsåtgärder för att skydda dina uppgifter mot förlust och obehörig åtkomst.

Dina personuppgifter som kan samlas in av BRP, direkt från dig eller från auktoriserade återförsäljare eller auktoriserade tredje parter, inkluderar:

- **Kontakt-, demografisk och registreringsinformation** (till exempel namn, fullständig adress, telefonnummer, e-postadress, kön, ägarhistorik och språk för kommunikation)
- **Fordonsinformation** (till exempel serienummer, köp- och leveransdatum, enhetens användning, fordonets plats och förflyttningar)
- **Tredjepartsinformation** (till exempel information mottagen från BRP:s samarbetspartner, information kopplad till gemensamma marknadsaktiviteter och sociala medier)
- **Teknisk information** (till exempel IP-adress, typ av enhet, operativsystem, typ av webbläsare, webbsidor du visar, cookies och liknande teknik när du använder BRP:s eller återförsäljares webbplatser eller mobilappar)
- **Information vid interaktion med BRP** (till exempel information insamlad när du ringer BRP:s egna försäljningsrepresentanter, handlar på en webbplats som drivs av BRP, registrerar dig för e-postutskick från BRP, deltar i tävlingar och lotterier som sponsras av BRP eller deltar i evenemang som sponsras av BRP)
- **Transaktionsinformation** (till exempel information som krävs för returhantering, betalningsinformation när du köper våra produkter eller tjänster genom våra webbplatser eller mobilappar samt andra frågor relaterade till ditt köp av BRP-produkter)

Informationen kan användas och behandlas för följande ändamål:

- Säkerhet och skydd
- Kundsupport för försäljning och eftermarknad (till exempel slutföra eller följa upp med dig om ditt köp eller underhåll)
- Registrering och garanti
- Kommunikation (till exempel att skicka dig en BRP-nöjdhetsundersökning)
- Beteendestyrd annonsering på nätet, profilering och platsbaserade tjänster (till exempel att erbjuda en anpassad upplevelse)
- Efterlevnad och tvistlösning
- Marknadsföring och annonsering
- Assistans (till exempel hjälp med eventuella leveransproblem, returhantering och andra frågor relaterade till ditt köp av BRP-produkter).

Vi kan även använda personuppgifter för att generera aggregerad eller statistisk data som inte längre identifierar dig personligen.

Dina personuppgifter kan lämnas ut till följande: BRP, BRP:s auktoriserade återförsäljare, distributörer, tjänsteleverantörer, annonserings- och marknadsundersökningspartner samt andra auktoriserade tredje parter.

Vi kan ta emot information om dig från olika källor, som BRP:s auktoriserade återförsäljare och partner med vilka vi erbjuder tjänster eller utför gemensamma

marknadsaktiviteter. Vi kan även ta emot information om dig från sociala medie-plattformar som exempelvis Facebook och Twitter när du interagerar med oss på de plattformarna.

Beroende på omständigheterna kan dina personuppgifter kommuniceras utanför den region du har din hemvist i. Dina personuppgifter bevaras endast så länge som det behövs för det syfte för vilket vi har erhållit dem och i enlighet med våra lagringpolicyer.

Om du vill utöva dina dataskydds rättigheter (till exempel rätt till tillgång och rätt till rättelse), återkalla ditt samtycke för att tas bort från adresslistan för marknadsföringsändamål eller för nöjdhetsundersökningen, eller vid allmänna dataskyddsfrågor, så kontaktar du dataskyddsansvarig på BRP via e-post på **privacyofficer@brp.com** eller via post på:

BRP Legal Service, 726 St-Joseph, Valcourt, Quebec, Kanada, J0E 2L0.

När BRP behandlar dina personuppgifter, så sker detta i enlighet med företagets sekretesspolicy, som du hittar på: <https://www.brp.com/en/privacy-policy.html> eller genom att använda följande QR-kod.



KONTAKTA OSS

www.brp.com

Asien och Stillahavsområdet

Australien

6 Lord Street
Lakes Business Park
Botany, NSW 2019

Kina

Room 301, Building 6,
10 Hengshan Road,
Xuhui District,
Shanghai 200030

Japan

21F Shinagawa East One Tower
2-16-1 Konan, Minato-ku-ku,
Tokyo 108-0075

Nya Zeeland

Suite 1.6, 2-8 Osborne Street,
Newmarket, Auckland 2013

Europa, Mellanöstern och Afrika

Belgien

Oktrooiplein 1
9000 Gent

Tjeckien

Stefanikova 43a
Prague 5
150 00

Tyskland

Itterpark 11
40724 Hilden

Finland

Isoaavantie 7
PL 8040
96101 Rovaniemi

Frankrike

Arteparc Bâtiment B
Route de la côte d'Azur,
13 590 Meyreuil

Norge

Ingvald Ystgaardsvei 15
N-7484 Trondheim
Försäljning, marknadsföring,
eftermarknad

Sverige

Spinnvägen 15
903 61 Umeå
Sverige 90821

Schweiz

Avenue d'Ouchy 4-6
1006 Lausanne

Latinamerika

Brasilien

Av. James Clerck Maxwell, 230
Campinas, Sao Paulo
CEP 13069-380

Mexiko

Av. Ferrocarril 202
Parque Industrial Querétaro
Santo Rosa Jauregui, Querétaro
C.P. 76220

Nordamerika

Kanada

3200A, rue King Ouest,
Suite 300
Sherbrooke (Québec) J1L 1C9

Förenta staterna

10101 Science Drive
Sturtevant, Wisconsin
53177

ADRESSÄNDRING OCH ÄGARBYTE

Om du har bytt adress eller om du är ny ägare till fordonet ska du meddela BRP detta på ett av följande sätt:

- Meddela en auktoriserad Can-Am-återförsäljare.
- **Endast Nordamerika:** ring 1 888 272-9222.
- Skicka ett av adressändringskortet på följande sidor till en av BRP-adresserna som anges i avsnittet *Kontakta oss* i denna guide.

Vid ägarbyte, bifoga ett bevis på att den förre ägaren är införstådd med ägarbytet.

Det är viktigt att meddela BRP de nya uppgifterna även om garantin har upphört, eftersom BRP då kan nå fordonsägaren vid behov, t.ex. om det blir nödvändigt att införa någon ändring på fordonet av säkerhetsskäl. Det är ägare'ns ansvar att meddela BRP.

STULNA ENHETER: Om ditt fordon blir stulet bör du meddela BRP eller en auktoriserad Can-Am-återförsäljare. Du blir då ombedd att uppge namn, adress, telefonnummer, fordonets identifikationsnummer och datum för stölden.

Denna sida har med
avsikt lämnats tom

ADRESSBYTE ÄGARBYTE 

FORDONSIDENTIFIKATIONSNUMMER

--	--	--	--	--	--	--	--	--	--	--	--	--	--	--	--	--	--

Modellnummer Fordonsidentifikationsnummer (V.I.N)

GAMMAL ADRESS _____ NAMN _____

ELLER FÖREGÅENDE ÄGARE: _____

NR. GATA LGHT

STAD STAT/PROVINS (Om adressen är i Sverige, är detta inte tillämpligt) POSTNR/POSTKOD

LAND TELEFON

NY ADRESS _____ NAMN _____

ELLER NY ÄGARE: _____

NR. GATA LGHT

STAD STAT/PROVINS (Om adressen är i Sverige, är detta inte tillämpligt) POSTNR/POSTKOD

LAND TELEFON

E-POSTADRESS _____

ADRESSBYTE ÄGARBYTE 

FORDONSIDENTIFIKATIONSNUMMER

--	--	--	--	--	--	--	--	--	--	--	--	--	--	--	--	--	--

Modellnummer Fordonsidentifikationsnummer (V.I.N)

GAMMAL ADRESS _____ NAMN _____

ELLER FÖREGÅENDE ÄGARE: _____

NR. GATA LGHT

STAD STAT/PROVINS (Om adressen är i Sverige, är detta inte tillämpligt) POSTNR/POSTKOD

LAND TELEFON

NY ADRESS _____ NAMN _____

ELLER NY ÄGARE: _____

NR. GATA LGHT

STAD STAT/PROVINS (Om adressen är i Sverige, är detta inte tillämpligt) POSTNR/POSTKOD

LAND TELEFON

E-POSTADRESS _____

Denna sida har med
avsikt lämnats tom

ANTECKNINGAR: _____

ANTECKNINGAR: _____

ANTECKNINGAR: _____

ANTECKNINGAR: _____

ANTECKNINGAR: _____

ANTECKNINGAR: _____

Modell nr. _____

FORDONETS

IDENTIFIKATIONSNUMMER (V.I.N.) _____

MOTORNS

IDENTIFIKATIONSNUMMER (E.I.N.) _____

Ägare: _____

NAMN

Nr.

GATA

LGHT

STAD

STAT/PROVINS
(Om adressen är i Sverige,
är detta inte tillämpligt)

POSTNR/POSTKOD

Inköpsdatum _____

ÅR

MÅNAD

DAG

Garantins förfallodatum _____

ÅR

MÅNAD

DAG

Ifylls av säljaren vid försäljningsdatum.

ÅTERFÖRSÄLJARENS PROFILUTRYMME

⚠ VARNING!

FORDONET KAN VARA FARLIGT ATT ANVÄNDA.

En krock eller rundslagning kan ske snabbt och oväntat, även under rutinmanövrer som vändning, uppförskörning eller körning över hinder, om du inte iakttar nödvändig försiktighet.

Om du inte följer dessa instruktioner kan det leda till **ALLVARLIGA PERSONSKADOR ELLER DÖDSFALL** :

- **INNAN DU ANVÄNDER DETTA FORDON, LÄS DENNA INSTRUKTIONSBOK, ALLA SÄKERHETSDEKALER PÅ PRODUKTEN OCH TITTA PÅ SÄKERHETSVIDEON.**



- **ANVÄND ALDRIG FORDONET UTAN ORDENTLIGA INSTRUKTIONER.**

Slutför en certifierad förarkurs.

- **ÖVERSKRID INTE ANTAL TILLÅTNA PASSAGERARE.**

- **FÖR 1UP-MODELLER, TA ALDRIG MED PASSAGERARE.**

Du ökar risken för att tappa kontrollen om du tar med passagerare.

- **ANVÄND ALDRIG FORDONET PÅ BELAGT UNDERLAG.**

Du ökar risken för att tappa kontrollen om du använder fordonet på vägbeläggning.

- **ANVÄND ALDRIG FORDONET PÅ ALLMÄNNA VÄGAR.**

Du kan krocka med ett annat fordon om du använder fordonet på allmän väg.

- **FÖRARE OCH PASSAGERARE (MAX-modeller) BÖR ALLTID ANVÄNDA GODKÄND HJÄLM, ögonskydd och skyddskläder.**

- **ANVÄND ALDRIG MED DROGER ELLER ALKOHOL I KROPPEN.**

De förlänger reaktionstiden och försämrar omdömet.

- **KÖR ALDRIG FORDONET I FÖR HÖGA HASTIGHETER.**

Du ökar risken för att tappa kontrollen om du kör fordonet i alltför höga hastigheter för terrängen, siktförhållandena eller din erfarenhet.

- **FÖRSÖK ALDRIG KÖRA PÅ TVÅ HJUL, HOPPA ELLER ANNAN STUNTKÖRNING.**

®TM och BRP-logotypen är varumärken som tillhör BOMBARDIER RECREATIONAL PRODUCTS INC. eller dess dotterbolag.

©2022 BOMBARDIER RECREATIONAL PRODUCTS INC. MED ENSAMRÄTT.

www.brp.com

SKI-DOO®

LYNX®

SEA-DOO®

EVINRUDE®

CAN-AM®

ROTAX®