

can-am™



**Manual do
Proprietário**

2013

Inclui
informações sobre segurança,
sobre manutenção e sobre o veículo

OUTLANDER™

500/650/800R/1000

OUTLANDER™ MAX

500/650/800R/1000

⚠ ADVERTÊNCIA

Leia este manual na íntegra. Ele contém informações importantes sobre segurança.
Idade mínima recomendada: Motorista: 16 anos. Passageiro em **modelos MAX** apenas: 12 anos.
Mantenha este Manual do Proprietário no veículo.

2 1 9 7 0 2 4 3 1



ADVERTÊNCIA

O SEU VEÍCULO PODE SER PERIGOSO DE DIRIGIR. Pode ocorrer rapidamente uma colisão ou capotagem se você não tomar as devidas precauções, mesmo durante manobras de rotina, tais como virar ou dirigir em morros ou sobre obstáculos.

Para sua segurança, entenda e siga todos os avisos contidos neste Manual do proprietário e nas etiquetas do seu veículo. **O desrespeito a estes avisos pode resultar em FERIMENTOS GRAVES OU EM MORTE!**

Mantenha sempre este Manual do proprietário no veículo.

ADVERTÊNCIA

Desconsiderar as precauções e instruções de segurança contidas neste Manual do Proprietário, no *DVDE SEGURANÇA* e nas etiquetas de segurança do produto poderia resultar em um ferimento, incluindo o risco de morte!

ADVERTÊNCIA

Este veículo pode superar o desempenho de outros veículos que você possa ter dirigido antes. Reserve um tempo para se familiarizar com o seu novo veículo.

As seguintes marcas comerciais são propriedade da Bombardier Recreational Products Inc.:

No Canada, os produtos são distribuídos pela Bombardier Recreational Products Inc. (BRP). Nos EUA, os produtos são distribuídos pela BRP US Inc.

Can-Am™ D.E.S.S.™ Outlander™ Rotax® TTJ™ XPST™
DPST™

Este documento contém marcas registradas das seguintes empresas:

- Garmin®, o logotipo Garmin, City Navigator® e MapSource™ são marcas registradas da Garmin Ltd ou de suas subsidiárias.
- MicroSD™ e SD™ são marcas comerciais da SanDisk ou de suas subsidiárias.
- Visco-Lok é marca comercial da GKN Viscodrive GmbH.

INTRODUÇÃO

Deutsch	Dieses Handbuch ist möglicherweise in Ihrer Landessprache verfügbar. Bitte wenden Sie sich an Ihren Händler oder besuchen Sie: www.operatorsguide.brp.com .
English	This guide may be available in your language. Check with your dealer or go to: www.operatorsguide.brp.com .
Español	Es posible que este manual esté disponible en su idioma. Consulte a su distribuidor o visite: www.operatorsguide.brp.com .
Français	Ce guide peut être disponible dans votre langue. Vérifier avec votre concessionnaire ou aller à: www.operatorsguide.brp.com .
Nederlands	Deze handleiding kan beschikbaar zijn in uw taal. Vraag het aan uw dealer of ga naar: www.operatorsguide.brp.com .
Norsk	Denne boken kan finnes tilgjengelig på ditt eget språk. Kontakt din forhandler eller gå til: www.operatorsguide.brp.com .
Português	Este manual pode estar disponível em seu idioma. Fale com sua concessionária ou visite o site: www.operatorsguide.brp.com .
Suomi	Käyttöohjekirja voi olla saatavissa omalla kielelläsi. Tarkista jälleenmyyjältä tai käy osoitteessa: www.operatorsguide.brp.com
Svenska	Denna bok kan finnas tillgänglig på ditt språk. Kontakta din återförsäljare eller gå till: www.operatorsguide.brp.com .

Parabéns pela aquisição de um novo quadriciclo Can-Am™. Ele conta com a garantia da BRP e uma rede de concessionárias autorizadas Can-Am, pronta para lhe fornecer as peças, serviços ou acessórios que você precise.

Seu revendedor se compromete com sua satisfação. Ele foi treinado para realizar a montagem inicial e inspeção de seu veículo bem como efetuar os ajustes finais antes de sua entrega. Se necessitar mais informações sobre os serviços, favor perguntar ao revendedor.

Na entrega, você recebeu informações sobre a cobertura da garantia e assinou a *LISTA DE VERIFICAÇÃO DE ENTREGA* para assegurar que o seu veículo foi preparado para a sua total satisfação.

O que você deve saber antes de sair dirigindo

Para saber como reduzir os riscos de você ou transeuntes sofrerem ferimentos ou morte, leia este Manual do proprietário antes de usar o veículo.

Leia também todas as etiquetas de segurança no ATV e assista com atenção o *DVD DE SEGURANÇA*.

Este veículo serve principalmente para uso recreativo, mas ele também pode ser usado para fins de serviço.

Deixar de seguir os avisos contidos neste Manual do proprietário pode resultar em FERIMENTOS GRAVES ou MORTE.

Recomendação de idade

Este veículo é da categoria G; siga sempre essa recomendação de idade:

- Este veículo nunca deve ser pilotado por menores de 16 anos.
- Este veículo é para uso recreativo, apenas por pilotos experientes.
- Passageiros em modelos de dois lugares devem ter 12 anos de idade ou mais e serem capazes de manter os pés nos pedais de apoio e as mãos nas alças, o tempo todo quando estiverem sentados no veículo.

Curso de treinamento

Nunca dirija este veículo sem instrução adequada. **Faça um curso de treinamento.** Todos os pilotos devem ser treinados por um instrutor certificado.

Para mais informações sobre segurança de ATV, contate uma concessionária autorizada Can-Am para descobrir os cursos de treinamento disponíveis na sua região.

Mensagens de segurança

As mensagens de segurança, seus tipos, aparência e como elas são usadas neste manual são explicadas a seguir:

O símbolo de aviso de segurança  indica uma situação de risco em potencial.

ADVERTÊNCIA

Indica uma situação de risco que, se não for evitada, pode resultar em morte ou ferimentos graves.

 **CUIDADO** Indica uma situação de risco que, se não for evitada, poderá resultar em lesões leves ou moderadas.

AVISO Indica uma instrução, que se não for seguida, pode danificar seriamente componentes do veículo ou outros bens.

Sobre este Manual do proprietário

Este Manual do proprietário foi preparado para familiarizar o proprietário/motorista com os diversos controles, instruções de manutenção e instruções de operação segura do veículo. Ele é indispensável para o uso correto do produto.

Ao ler o Manual do Proprietário, lembre-se de:

ADVERTÊNCIA

Indica um risco potencial que, se não for evitado, pode resultar em ferimentos sérios ou morte.

ADVERTÊNCIA

Ao longo deste Manual do proprietário o termo "1 lugar" se refere a veículos projetados para transportar somente o piloto, enquanto que o termo "2 lugares" se refere a veículos projetados para transportar também um passageiro. **Certifique-se de identificar e seguir os avisos e instruções aplicáveis ao seu modelo específico.**

Note que este manual está disponível em vários idiomas. Em caso de qualquer discrepância, a versão em Inglês deverá prevalecer.

Mantenha este Manual do proprietário no veículo para consultas sobre manutenção, solução de problemas e instruções a terceiros.

Se você quiser visualizar e/ou imprimir uma cópia extra do Manual do Proprietário, simplesmente visite o seguinte site www.operatorsguide.brp.com.

As informações contidas neste documento são atuais na ocasião da sua publicação. A BRP entretanto, mantém uma política de melhoria contínua de seus produtos, sem contudo ter a obrigação de implementá-las nos produtos fabricados anteriormente. Em virtude de mudanças posteriores, é provável que existam diferenças entre o produto fabricado e as descrições e/ou especificações neste manual. A BRP se reserva no direito de, a qualquer momento, cancelar ou alterar as especificações, projetos, características, modelos ou equipamentos sem incorrer em qualquer obrigação.

Este e o *DVD DE SEGURANÇA* devem permanecer no veículo no momento da venda.

ÍNDICE

INTRODUÇÃO	1
O que você deve saber antes de sair dirigindo	1
Mensagens de segurança	2
Sobre este Manual do proprietário.....	2

INFORMAÇÕES SOBRE SEGURANÇA

PRECAUÇÕES GENÉRICAS	8
Evite a intoxicação por monóxido de carbono	8
Evite incêndios e outros riscos provocados pela gasolina	8
Evite queimaduras nas peças quentes	8
Acessórios e modificações.....	8
MENSAGENS ESPECIAIS SOBRE SEGURANÇA	9
Comunidade europeia	13
ALERTAS SOBRE O USO	14
INSPEÇÃO PRÉ-PARTIDA	42
Lista de verificação de inspeção pré-partida	43
AO DIRIGIR O VEÍCULO	45
Equipamento de pilotagem.....	46
Transportando um passageiro.....	47
Uso recreativo	48
Meio ambiente	48
Limitações de projeto.....	49
Operação fora de estrada.....	49
Técnicas de direção	49
MOVENDO CARGAS E TRABALHANDO	60
Trabalhando com seu veículo	60
Transportando cargas	60
Puxando um reboque	61
ETIQUETAS IMPORTANTES NO PRODUTO	63
Etiquetas.....	63
Etiquetas de segurança do veículo	65
Etiquetas de conformidade.....	71
Etiquetas de informações técnicas.....	71

INFORMAÇÕES DO VEÍCULO

CONTROLES	74
1) Acelerador	74
2) Alavanca esquerda do freio	75
3) Trava do freio.....	75
4) Pedal do freio	76
5) Alavanca de câmbio	76
6) Interruptor de ignição	77

CONTROLES (cont.)	
7) Interruptor multifuncional.....	78
8) Seletor 2WD/4WD	81
9) Botão de controle do guincho	82
10) Trava da alavanca de câmbio	83
INSTRUMENTO MULTIFUNCIONAL	84
Descrição do indicador multifuncional.....	84
Recursos do indicador multifuncional	85
Ajuste do indicador multifuncional.....	86
INSTRUMENTO MULTIFUNCIONAL (ANALÓGICO/DIGITAL).....	88
Descrição do indicador multifuncional.....	88
Configuração do mostrador	91
EQUIPAMENTO	92
1) Assento do piloto	94
2) Assento do passageiro/Porta-luvas	94
3) Pedaleiras	96
4) Alças.....	97
5) Tomada de energia de 12 V	97
6) Bagageiro traseiro	98
7) Racks para carga.....	99
8) Engate de reboque	99
9) Kit de Ferramentas	99
10) Controle remoto do guincho	100
11) Guincho	100
12) Guia do cabo.....	100
13) Receptor GPS (Sistema de posicionamento global)	101
COMBUSTÍVEL	104
Combustível recomendado	104
Procedimento de abastecimento	104
PERÍODO DE AMACIAMENTO.....	106
Operação durante o amaciamento.....	106
PROCEDIMENTOS BÁSICOS	107
Desligando o motor	107
Mudando de marcha	107
Parando o motor e estacionando o veículo.....	107
PROCEDIMENTOS ESPECIAIS	108
O que fazer se entrar água na CVT	108
O que fazer se entrar água na caixa do filtro de ar	108
O que fazer se o veículo virar	109
O que fazer se o veículo ficar submerso.....	109
AJUSTES PARA O PERCURSO	110
Ajuste da suspensão.....	110
Ajuste da direção assistida (DPS)	112
TRANSPORTE DO VEÍCULO	113

MANUTENÇÃO

INSPEÇÃO DE AMACIAMENTO	116
PLANO DE MANUTENÇÃO	118
PROCEDIMENTOS DE MANUTENÇÃO	121
Filtro de ar	121
Óleo do motor	125
Filtro de óleo	126
Radiador	127
Líquido de arrefecimento do motor	128
Supressor de faíscas do silencioso	130
Filtro de ar da CVT (800R/1000)	132
Óleo do câmbio	133
Cabo do acelerador	134
Velas de ignição	137
Bateria	137
Fusíveis	138
Luzes	140
Coifa e protetor do eixo de transmissão	141
Rolamento da roda	142
Rodas e pneus	142
Volante	144
Suspensão	145
Freios	145
CUIDADOS COM O VEÍCULO	147
Cuidados após dirigir	147
Limpeza e proteção do veículo	147
PREPARAÇÃO PARA SER GUARDADO E PARA PRÉ-TEMPORADA	148

INFORMAÇÕES TÉCNICAS

IDENTIFICAÇÃO DO VEÍCULO	150
Número de identificação do veículo	150
Número de identificação do motor (E.I.N.)	150
ESPECIFICAÇÕES	151

SOLUÇÃO DE PROBLEMAS

ORIENTAÇÕES PARA SOLUÇÃO DE PROBLEMAS	158
MENSAGENS DO INSTRUMENTO MULTIFUNCIONAL	162

GARANTIA

GARANTIA LIMITADA DA BRP EUA E CANADÁ: 2013 CAN-AM™ ATV .	164
GARANTIA LIMITADA INTERNACIONAL DA BRP: 2013 CAN-AM™ ATV	169
GARANTIA LIMITADA DA BRP PARA A ÁREA ECONÔMICA EUROPEIA E RUSSA E A TURQUIA: 2013 CAN-AM™ ATV	173

INFORMAÇÕES DE CLIENTES

INFORMAÇÕES SOBRE PRIVACIDADE	180
MUDANÇA DE ENDEREÇO/PROPRIEDADE.....	181

INFORMAÇÕES SOBRE SEGURANÇA

PRECAUÇÕES GENÉRICAS

Evite a intoxicação por monóxido de carbono

Todo escape de motor contém monóxido de carbono, um gás mortal. Respirar monóxido de carbono pode provocar dores de cabeça, tonturas, sonolência, náuseas, confusão e certamente a morte.

O monóxido de carbono é um gás incolor, inodoro e insípido que pode estar presente, mesmo que você não veja ou sinta o cheiro de qualquer escape do motor. Os níveis mortais de monóxido de carbono podem se acumular rapidamente, você pode ser afetado subitamente e incapacitado de se salvar. Estes níveis mortais também podem se manter por horas ou dias em locais fechados ou com pouca ventilação. Se você sentir algum sintoma de intoxicação por monóxido de carbono, saia imediatamente do local, respire ar fresco e busque atendimento médico.

Para evitar a morte ou prejuízos graves à saúde por monóxido de carbono:

- Nunca ligue o veículo em locais parcialmente fechados ou pouco ventilados, como garagens, cobertas ou celeiros. Mesmo que você tente ventilar os gases de escapamento com ventiladores ou janelas e portas abertas, o monóxido de carbono pode atingir rapidamente níveis perigosos.
- Nunca ligue o veículo em locais externos onde os gases de escapamento possam entrar em edifícios através de aberturas, como janelas e portas.

Evite incêndios e outros riscos provocados pela gasolina

A gasolina é extremamente inflamável e altamente explosiva. Os vapores de combustível podem se espalhar e incendiar ao entrar em contato com uma faísca ou chama, a alguns metros de

distância do motor. Para reduzir o risco de incêndio ou explosão, siga estas instruções:

- Para armazenar combustível, use somente um galão aprovado para gasolina.
- Nunca encha um recipiente de gasolina no veículo. Uma descarga elétrica estática pode incendiar o combustível.
- Para reabastecer, siga estritamente as instruções da subseção *COMBUSTÍVEL*.
- Nunca dê partida ou deixe o motor ligado se a tampa do tanque de combustível não estiver colocada adequadamente.

A gasolina é venenosa e pode provocar prejuízos à saúde ou a morte.

- Nunca faça sifão para gasolina pela boca.
- Se você engolir gasolina, respingá-la nos olhos ou inalar seu vapor, consulte seu médico imediatamente.

Se derramar gasolina no corpo, lave-se com água e sabão e mude de roupa.

Evite queimaduras nas peças quentes

Certos componentes ficam bastante quentes durante a operação. Evite contato com essas peças durante o uso e logo após, para evitar queimaduras.

Acessórios e modificações

Não faça modificações não autorizadas nem utilize implementos ou acessórios não aprovados pela BRP. Como estas modificações não foram testadas pela BRP, podem aumentar o risco de batidas ou ferimentos, podendo tornar o veículo ilegal.

Consulte sua concessionária autorizada Can-Am sobre os acessórios disponíveis para o seu veículo.

MENSAGENS ESPECIAIS SOBRE SEGURANÇA

ESTE VEÍCULO NÃO É UM BRINQUEDO E A SUA OPERAÇÃO PODE SER PERIGOSA.

- O comportamento deste veículo é diferente dos outros veículos, incluindo motocicletas e carros. Pode ocorrer rapidamente uma colisão ou capotagem, caso você não tome as precauções adequadas, mesmo durante manobras de rotina, tais como virar e dirigir em morros ou sobre obstáculos.

O desrespeito às seguintes instruções pode resultar em **FERIMENTOS GRAVES OU EM MORTE**:

- Leia este Manual do proprietário e todas as etiquetas de segurança no produto e siga os procedimentos operacionais descritos. Assista com atenção o *DVD DE SEGURANÇA* antes de dirigir o veículo.
- Respeite sempre as recomendações relativas à idade: Este veículo nunca deve ser conduzido por menores de 16 anos.
- Modelos de 1 lugar com motor 1000: Este é um ATV de alto desempenho para uso apenas fora de estrada. Pilotos inexperientes podem não perceber os riscos e ser surpreendidos pelo comportamento específico deste ATV em terrenos de qualquer condição.
- Nunca viaje neste veículo sem usar um capacete aprovado de tamanho apropriado e outros equipamentos de pilotagem obrigatórios. Consulte o tópico *EQUIPAMENTO DE PILOTAGEM* na subseção *AO DIRIGIR O VEÍCULO* para obter informações detalhadas.
- Nunca transporte um passageiro neste veículo a menos que esteja usando um modelo de dois lugares.
- Em modelos de um lugar, não faça modificações para acomodar um passageiro nem use racks para transportar um.
- Se você precisar usá-lo nesse tipo de superfície em percursos curtos, evite entradas bruscas da direção, acelerador e freios. Reduza a velocidade.
- Nunca dirija este veículo se estiver cansado, doente ou sob efeito de álcool ou drogas. Seu julgamento e o tempo de reação ficam muito afetados nestas condições.
- Nunca tente empinadas, pulos ou outros truques.
- Nunca conduza a velocidades excessivas. Conduza sempre a uma velocidade adequada às condições do terreno, visibilidade, funcionamento e à sua experiência.
- Ande sempre devagar e tenha um cuidado ainda maior quando utilizar o veículo num terreno que não conheça. Esteja sempre atento às condições do terreno durante a condução do veículo.
- Nunca utilize o veículo num terreno excessivamente acidentado, escorregadio ou mole até ter aprendido e praticado as manobras necessárias para o controlar nesse tipo de terrenos. Tenha um cuidado especial nesses tipos de terreno.
- Siga sempre os procedimentos corretos para fazer uma curva, conforme descrito na seção *TÉCNICAS DE DIREÇÃO* deste Manual do Proprietário.
- Nunca use este veículo em morros muito íngremes para o veículo ou para as suas habilidades.
- Siga sempre os procedimentos corretos para subir morros, conforme descrito na seção *TÉCNICAS DE DIREÇÃO* deste Manual do Proprietário. Antes de começar a subir qualquer morro, verifique o terreno com cuidado. Nunca suba colinas cuja superfície seja excessivamente escorregadia ou solta.

- Siga sempre os procedimentos apropriados de descida e frenagem em encostas conforme descrito no tópico *TÉCNICAS DE DIREÇÃO* deste Manual do Proprietário. Antes de começar a descer um morro, observe o terreno com cuidado.
- Siga sempre os procedimentos apropriados para atravessar a face de uma encosta, conforme descrito no tópico *TÉCNICAS DE DIREÇÃO* deste Manual do Proprietário. Evite colinas cuja superfície seja excessivamente escorregadia ou solta.
- Siga sempre o procedimento adequado no caso de se atolar ou o veículo recuar quando subir um monte. Para evitar a perda de velocidade, use marcha lenta e mantenha uma velocidade constante na subida de uma colina. Se patinar ou tombar para trás, siga os procedimentos de técnicas de direção descritos no tópico *TÉCNICAS DE DIREÇÃO* deste Manual do Proprietário.
- Antes de se aventurar numa região que não conheça, verifique sempre se há obstáculos. Nunca tente dirigir sobre obstáculos grandes, tais como pedras ou árvores caídas. Siga sempre os procedimentos corretos quando dirigir sobre obstáculos, conforme descrito no tópico *TÉCNICAS DE DIREÇÃO* deste Manual do Proprietário.
- Tenha sempre muito cuidado quando o veículo patinar ou deslizar. Aprenda a controlar com segurança derrapagens ou deslizamentos, praticando em baixa velocidade e em um terreno liso e plano. Em superfícies muito escorregadias como o gelo, ir devagar e com muito cuidado para reduzir as chances de perder o controle do veículo. Se estiver dirigindo um modelo de dois lugares e tiver um passageiro à bordo, nunca tente patinar ou derrapar, pode ocorrer uma capotagem ou ejeção do passageiro.
- Nunca opere este veículo em água profunda ou com correnteza rápida. A água nunca deve exceder a altura dos apoios para pés. Lembre-se que freios molhados podem ter menor capacidade de parada. Teste os freios depois de sair da água, lama ou neve. Se necessário, trave várias vezes para que a fricção seque as pastilhas.
- Tenha sempre em mente que a distância de frenagem é imediatamente afetada, entre outras condições, pelo tempo e terreno, condição do sistema de freios e dos pneus, velocidade e altura do solo do veículo e carga do veículo incluindo a existência de reboque. Lembre-se de ajustar corretamente a sua forma de dirigir.
- Verifique sempre se não há obstáculos ou pessoas por trás do veículo quando andar em marcha-atrás. Quando for seguro andar de ré, vá devagar. Não esqueça que num modelo 2-UP (2 lugares) o passageiro pode tapar-lhe a visão.
- A BRP recomenda ficar sentado no ATV quando dirigir em ré. Evite se levantar. Seu peso poderia se deslocar para a frente, contra a alavanca do acelerador, provocando uma aceleração inesperada, podendo levar à perda de controle.
- Nunca exceda os limites de carga definidos para este veículo, incluindo o peso do piloto, passageiro (modelos de dois lugares) e de todas as outras cargas e acessórios instalados. A carga deve ser distribuída apropriadamente e presa de forma segura. Reduza a velocidade e siga as instruções deste manual para transportar carga ou puxar um reboque. Mantenha uma maior distância de travagem.

- Sempre inspecione e confirme se o veículo está em condições seguras de operação antes de dirigir. Consulte a subseção *INSPEÇÃO PRÉ-PARTIDA* neste Manual do Proprietário. Sempre siga os intervalos de manutenção conforme descrito neste Manual do Proprietário. Consulte a seção *MANUTENÇÃO*.
- Nunca dirija o veículo se os comandos não funcionarem normalmente.
- Sempre mantenha a pressão apropriada nos pneus. Ao trocar os pneus, use somente o tipo e tamanho de pneu apropriado. Para obter mais informações, consulte as *ESPECIFICAÇÕES* neste manual.
- Dirigir seu veículo muito rápido para as condições pode resultar em lesões. Acele-re apenas o suficiente para avançar com segurança. As estatísticas mostram que curvas em alta velocidade resultam normalmente em infortúnios e ferimentos. Nunca esqueça que este veículo é pesado! Seu peso sozinho pode prensar o motorista se cair sobre o mesmo, causando ferimentos.
- Este veículo não foi projetado para saltar e nem pode absorver a energia de alto impacto gerada em manobras tais como em saltos, que pode ser transferida para o piloto. Empinar o veículo sobre as rodas de trás pode fazê-lo virar sobre você. Estas duas práticas têm um alto risco para você, seu passageiro (modelos de dois lugares) e devem ser sempre evitadas.

Modelos de dois lugares

O piloto deve:

- Não esquecer de que o condutor é responsável pela segurança do passageiro.
- Informar as regras básicas para uma direção segura ao passageiro.
- Instrua o passageiro a ler as etiquetas de segurança do veículo.
- Sempre pratique as manobras descritas neste Manual do Proprietário sem e com passageiro. É preciso ter maior habilidade com passageiro.
- Sempre lembre-se de que a manobrabilidade e estabilidade do veículo podem ser afetadas ao carregar um passageiro. Reduza prudentemente a velocidade. Inspecione estes itens com muita atenção e cuidado. Na dúvida, não tente e faça o passageiro descer antes de executar uma manobra.
- Sempre lembre-se de que a distância de frenagem do veículo pode ser maior ao carregar um passageiro. Mantenha uma maior distância de travagem.
- Nunca transporte um passageiro em um modelo de dois lugares se o assento para passageiro não estiver instalado.
- Nunca transporte mais que um (1) passageiro. Não deixe o passageiro sentar-se em um local que não seja o assento próprio para o passageiro.
- Nunca transporte um passageiro se achar que ele não está com habilidade ou julgamento suficientes para concentrar-se nas condições do terreno e se adaptar da maneira adequada.
- Nunca transporte um passageiro que tenha usado drogas ou álcool, ou que esteja cansado ou doente. Esses fatores diminuem o tempo de reação do indivíduo e prejudicam o julgamento.

O passageiro deve:

- Ter no mínimo 12 anos e ser capaz de manter os pés nos apoios e as mãos nas pegas quando está sentado no veículo.

- Não deve sentar-se no veículo sem usar um capacete homologado bem ajustado (incluindo uma protecção para o queixo). O passageiro deve utilizar proteções para os olhos (óculos ou viseira), luvas, botas, casaco ou camisa de mangas compridas e calças.
- Estar sentado no assento destinado para o passageiro.
- Mantenha sempre as duas mãos nas pegas e os dois pés no pedal durante a operação. Nunca se deve agarrar ao condutor.
- Nunca se levante com o veículo em movimento. Um movimento brusco pode provocar a perda do controlo do veículo.
- Preste atenção aos movimentos do veículo e do piloto.
- Não espere, peça ao piloto para reduzir ou parar caso se sinta desconfortável ou inseguro por qualquer motivo.

Comunidade europeia

Uso em estradas

Os seguintes avisos se aplicam apenas aos países europeus onde o uso em estradas é permitido. O não cumprimento destas instruções pode resultar em **FERIMENTOS GRAVES INCLUINDO A MORTE.**

ADVERTÊNCIA

- Este veículo é construído apenas para utilização em TODO-O-TERRENO. Pode ser utilizado em curtas distâncias em pavimentos asfaltados a uma velocidade reduzida, para transportar o veículo de um local de todo-o-terreno para outro.
- Sempre evite acelerar e reduza substancialmente a velocidade nas curvas.
- Sempre respeite as leis de tráfego rodoviário, mesmo que sejam de terra ou de cascalho.
- O reboque dianteiro do veículo que o possuir deve ser retirado e guardado.

ALERTAS SOBRE O USO

Os avisos seguintes e seus formatos foram exigidos pela United States Consumer Product Safety Commission (Comissão de segurança em produtos para o consumidor dos EUA), devendo constar obrigatoriamente do Manual do proprietário de todos os ATV.

NOTA: As ilustrações seguintes são representações gerais somente. Seu modelo pode ser diferente.

ADVERTÊNCIA



RISCO POTENCIAL

Operar este veículo sem instrução adequada.

O QUE PODE ACONTECER

Os riscos de acidentes aumentam muito se o motorista não sabe operar este veículo apropriadamente nas diversas situações e em terrenos variados.

COMO EVITAR O RISCO

Os pilotos novos e inexperientes devem concluir um curso de treinamento. Eles devem então praticar regularmente as habilidades aprendidas durante o curso, bem como as técnicas de operação descritas neste Manual do proprietário.

Para mais informações sobre um curso de treinamento, contate uma concessionária autorizada Can-Am.

⚠ ADVERTÊNCIA

V00A01Q

RISCO POTENCIAL

Falha em seguir as recomendações de idade para este veículo.

O QUE PODE ACONTECER

Deixar de respeitar as recomendações de idade pode levar a ferimentos graves ou à morte da criança.

Mesmo que a criança se encaixe na faixa etária para a qual este veículo é recomendado, ela pode não ter o conhecimento, a habilidade, ou maturidade necessários para conduzi-lo de forma segura, sem o envolvimento em algum acidente grave.

COMO EVITAR O RISCO

Ninguém com menos de 16 anos deve operar este veículo.

Somente para modelos de dois lugares

⚠ ADVERTÊNCIA



V00A1BQ

RISCO POTENCIAL

Deixar de seguir as recomendações de idade para o passageiro em modelos de dois lugares.

O QUE PODE ACONTECER

Uma criança menor de 12 anos pode não ter a capacidade necessária para viajar com segurança e pode se envolver em um acidente sério.

COMO EVITAR O RISCO

Ninguém abaixo de 12 anos pode andar neste veículo.

⚠ ADVERTÊNCIA

RISCO POTENCIAL

Deixar de respeitar as limitações físicas do passageiro em modelos de dois lugares.

O QUE PODE ACONTECER

Um passageiro que não possa encostar seus pés completamente nos pedais de apoio pode ser ejetado quando se anda em terreno irregular.

COMO EVITAR O RISCO

O passageiro deve ser capaz de manter seus pés nos pedais de apoio e as mãos nas alças, o tempo todo, quando estiver sentado no veículo.

Somente para modelos de um lugar

ADVERTÊNCIA



V00A02Q

RISCO POTENCIAL

Levar passageiro neste veículo.

O QUE PODE ACONTECER

Reduz consideravelmente sua capacidade de equilibrar e controlar este veículo.

Poderia causar um acidente, provocando males a você e/ou ao passageiro.

COMO EVITAR O RISCO

Nunca transporte passageiros. Mesmo com um assento longo que permite movimentos livres para o motorista, o veículo não foi projetado para levar passageiros.

Somente para modelos de dois lugares

⚠ ADVERTÊNCIA



V00A1CQ

RISCO POTENCIAL

Transportar mais de um (1) passageiro neste veículo.

O QUE PODE ACONTECER

Transportar mais de um (1) passageiro reduz sua capacidade de equilibrar e controlar este veículo.

Poderia causar um acidente, provocando males a você e/ou aos passageiros.

COMO EVITAR O RISCO

Nunca transporte mais que um (1) passageiro. Mesmo com um assento comprido que permite movimentos irrestritos do piloto, o veículo não foi projetado nem se destina a transportar mais de um (1) piloto e um (1) passageiro. O passageiro deve sempre usar o assento designado para o passageiro quando estiver sentado no veículo, manter seus pés nas pedaleiras com firmeza e se segurar nas braçadeiras.

⚠ ADVERTÊNCIA

V00A2DQ

RISCO POTENCIAL

Permitir que o passageiro sente nos racks dianteiro e traseiro deste veículo.

O QUE PODE ACONTECER

Deixar que um passageiro sente no veículo pode:

- Prejudicar a estabilidade do veículo, o que poderia levar a uma perda de controle.
- Resultar em ferimentos no passageiro devido ao impacto com as superfícies sólidas.
- Causar um acidente, provocando ferimentos em você e/ou no passageiro.

COMO EVITAR O RISCO

Nunca permita que o passageiro sente nos racks dianteiro e traseiro deste veículo.

⚠ ADVERTÊNCIA



RISCO POTENCIAL

Operar este veículo em superfícies pavimentadas.

O QUE PODE ACONTECER

Superfícies pavimentadas podem afetar seriamente o manuseio e controle do veículo, e pode provocar o descontrole do mesmo.

COMO EVITAR O RISCO

Se o uso em estradas for permitido na sua área, dirija seu veículo em superfícies pavimentadas apenas por curtas distâncias e somente para levá-lo de uma área fora de estrada para outra.

Sempre dirija o veículo em baixa velocidade (nunca exceda 65 km/h) e reduza a velocidade antes de fazer uma curva.

Sempre respeite todas as leis de tráfego rodoviário quando dirigir o veículo em vias públicas.

⚠️ ADVERTÊNCIA**RISCO POTENCIAL**

Dirigir este veículo sem usar capacete aprovado, proteção ocular e roupas de proteção. Em modelos de dois lugares o passageiro deve ter também um capacete aprovado com um protetor rígido para o queixo.

O QUE PODE ACONTECER

- Dirigir sem um capacete homologado aumenta as chances de ferimentos graves na cabeça ou morte, em caso de acidente.
- Dirigir sem proteção para os olhos pode resultar em um acidente e aumenta as chances de ferimentos graves, caso ocorra.
- Dirigir sem o equipamento de proteção adequado aumenta as chances de ferimentos graves, em caso de acidente.

COMO EVITAR O RISCO

Vista sempre um capacete homologado que ajuste perfeitamente. Você também deve usar:

- Proteção para os olhos (óculos ou viseira)
- Protetor rígido para o queixo
- Luvas e botas
- Camisa ou jaqueta de manga comprida
- Calças compridas.

ADVERTÊNCIA



V00A07Q

RISCO POTENCIAL

Usar este veículo sob efeito de drogas ou álcool.

O QUE PODE ACONTECER

Pode fazer o passageiro cair do veículo (modelos de dois lugares).

Pode afetar gravemente seu julgamento.

Pode deixar seus reflexos mais lentos.

Pode afetar seu equilíbrio e percepção.

Pode provocar um acidente ou morte.

COMO EVITAR O RISCO

O piloto e o passageiro (modelos de dois lugares) não devem nunca usar este veículo sob efeito de drogas ou álcool.

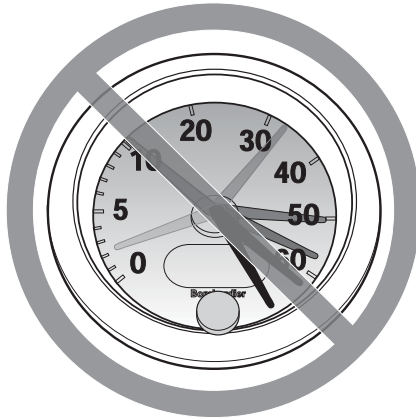
⚠️ ADVERTÊNCIA

V00A08Q

RISCO POTENCIAL

Operar o veículo em velocidade excessiva.

O QUE PODE ACONTECER

Aumenta as chances de perda do controle do veículo, podendo provocar acidentes.

COMO EVITAR O RISCO

Ande sempre em uma velocidade adequada ao terreno, às condições de visibilidade e operação e à sua experiência.

Em modelos de dois lugares, a manobrabilidade, estabilidade e distância de frenagem do veículo podem ser afetadas ao transportar um passageiro. Reduza prudentemente a velocidade quando estiver dirigindo com um passageiro. Considerar uma distância maior para frenagem.

⚠ ADVERTÊNCIA



RISCO POTENCIAL

Tentar levantar as rodas, saltos e outras acrobacias.

O QUE PODE ACONTECER

Aumenta as chances de um acidente, para o operador e o passageiro (modelos de dois lugares), inclusive uma capotagem.

COMO EVITAR O RISCO

Não tentar acrobacias como levantar as rodas ou saltos. Não tentar se exibir.

⚠ ADVERTÊNCIA

RISCO POTENCIAL

Falha na inspeção do veículo antes da operação.

Falta de manutenção adequada do veículo.

O QUE PODE ACONTECER

Aumenta a possibilidade de acidentes ou danos nos equipamentos.

COMO EVITAR O RISCO

Inspeção seu veículo sempre que for usá-lo para garantir que ele esteja em condições seguras de operação.

Sempre siga os intervalos de manutenção conforme descrito neste Manual do Proprietário.

⚠️ ADVERTÊNCIA

RISCO POTENCIAL

Dirigir em cursos de água congelados.

O QUE PODE ACONTECER

Afundar no gelo pode levar a ferimentos graves ou morte.

COMO EVITAR O RISCO

Não dirigir este veículo em superfícies congeladas antes que verifique se o gelo tem espessura o suficiente para sustentar o veículo e sua carga, bem como a força provocada pelo movimento do veículo.

⚠️ ADVERTÊNCIA



RISCO POTENCIAL

Retirar as mãos do guidão para o piloto e das alças para o passageiro (modelos de dois lugares), ou os pés dos pedais de apoio, com o veículo em movimento.

O QUE PODE ACONTECER

Tirar apenas uma das mãos já reduz sua capacidade de controlar o veículo ou pode provocar a perda do equilíbrio e a queda do veículo. Se você retirar um pé do pedal de apoio, seu pé ou a perna pode encostar nas rodas traseiras, o que poderia feri-lo ou provocar um acidente.

COMO EVITAR O RISCO

O piloto deve sempre manter as duas mãos no guidão, e o passageiro (modelos de dois lugares) nas alças. Os dois pés (piloto e passageiro em modelos de dois lugares) devem estar nos pedais de apoio, com o veículo em movimento.

⚠ ADVERTÊNCIA



RISCO POTENCIAL

Não tomar cuidado especial ao operar este veículo em terrenos desconhecidos.

O QUE PODE ACONTECER

Pode encontrar pedras, ressaltos ou buracos escondidos sem tempo suficiente para reagir.

Poderia resultar em capotagem do veículo, ejeção do passageiro (modelos de dois lugares) ou perda de controle.

COMO EVITAR O RISCO

Dirigir devagar e tomar muito cuidado ao operar em terrenos desconhecidos.

Esteja sempre alerta às mudanças nas condições do terreno ao dirigir o veículo.

Não se esqueça, em modelos de dois lugares, o piloto é responsável pela segurança do passageiro. Reduza prudentemente a velocidade quando estiver dirigindo com um passageiro.

⚠ ADVERTÊNCIA**RISCO POTENCIAL**

Não estar atento ao operar em terrenos muito irregulares, escorregadios ou soltos.

O QUE PODE ACONTECER

Poderia provocar a perda de tração ou do controle do veículo, podendo resultar em um acidente, incluindo uma capotagem ou ejeção do passageiro (modelos de dois lugares).

COMO EVITAR O RISCO

Não operar em terrenos muito irregulares, escorregadios ou soltos antes de aprender e praticar suficiente para controlar este veículo nesse tipo de terreno.

Tenha um cuidado especial nesses tipos de terreno.

Não se esqueça, em modelos de dois lugares, o piloto é responsável pela segurança do passageiro. Em caso de dúvida peça para o passageiro descer do veículo antes de dirigir nestes tipos de terrenos.

⚠ ADVERTÊNCIA



RISCO POTENCIAL

Virar incorretamente.

O QUE PODE ACONTECER

O veículo poderia ficar desgovernado, provocando uma colisão, uma capotagem ou a ejeção do passageiro (modelos de dois lugares).

COMO EVITAR O RISCO

Siga sempre os procedimentos corretos para fazer curvas, conforme descrito neste Manual do Proprietário. Pratique curvas em baixas velocidades antes de tentar virar em velocidades mais altas.

Não se esqueça, em modelos de dois lugares, o piloto é responsável pela segurança do passageiro. Nunca realize essa manobra com um passageiro. Lembre-se sempre que a manobrabilidade, estabilidade e distância de frenagem do veículo podem ser afetadas ao transportar um passageiro.

Não faça curvas em velocidades excessivas.

⚠ ADVERTÊNCIA**RISCO POTENCIAL**

Operar em colinas excessivamente inclinadas.

O QUE PODE ACONTECER

O veículo pode virar mais facilmente em colinas excessivamente inclinadas do que nas superfícies niveladas ou colinas pequenas.

COMO EVITAR O RISCO

Nunca use este veículo em morros muito íngremes para o veículo ou para as suas habilidades.

Pratique com e sem passageiro (modelos de dois lugares) em morros menores antes de tentar morros maiores.

Lembre-se sempre que, em modelos de dois lugares, mesmo se este veículo puder subir alguns morros íngremes, não é recomendável subir com um passageiro, sempre o faça desembarcar antes de tentar esta manobra. Use o bom senso.

⚠️ ADVERTÊNCIA



RISCO POTENCIAL

Subir colinas incorretamente.

O QUE PODE ACONTECER

Poderia provocar a perda de controle, ejeção do passageiro (modelos de dois lugares) ou capotamento do veículo.

COMO EVITAR O RISCO

Siga sempre os procedimentos corretos para subir colinas, conforme descrito neste Manual do Proprietário.

Observe sempre o terreno com cuidado, antes de começar a subir qualquer morro. Não se esqueça, em modelos de dois lugares, o piloto é responsável pela segurança do passageiro. Na dúvida, faça-o descer antes de subir um morro. Lembre-se sempre que a manobrabilidade, estabilidade e distância de frenagem do veículo podem ser afetadas ao transportar um passageiro.

Nunca suba colinas cuja superfície seja excessivamente escorregadia ou solta.

Desloque o seu peso para a frente (piloto e passageiro em modelos de dois lugares).

Nunca acelere de repente ou faça mudanças bruscas de marcha. O veículo pode tombar para trás.

Não passe pelo topo de uma colina em alta velocidade. Pode haver um obstáculo, uma descida abrupta, outro veículo ou outra pessoa do outro lado da encosta.

⚠️ ADVERTÊNCIA



RISCO POTENCIAL

Descer colinas incorretamente.

O QUE PODE ACONTECER

Poderia provocar a perda de controle, ejeção do passageiro (modelos de dois lugares) ou capotamento do veículo.

COMO EVITAR O RISCO

Siga sempre os procedimentos corretos para descer colinas, conforme descrito neste Manual do Proprietário.

NOTA: Uma técnica especial é necessária para acionar os freios na descida de uma colina.

Observe sempre o terreno com cuidado, antes de começar a descer qualquer morro. Não se esqueça, em modelos de dois lugares, o piloto é responsável pela segurança do passageiro. Na dúvida, faça-o desembarcar antes de descer o morro. Lembre-se sempre que a manobrabilidade, estabilidade e distância de frenagem do veículo podem ser afetadas ao transportar um passageiro.

Desloque o seu peso para trás (piloto e passageiro em modelos de dois lugares).

Nunca desça uma colina em alta velocidade.

Evitar descer a colina em um ângulo que pode provocar a inclinação forte do veículo para um lado. Descer o mais reto possível.

ADVERTÊNCIA



RISCO POTENCIAL

Atravessar colinas ou virar incorretamente nas colinas.

O QUE PODE ACONTECER

Poderia provocar a perda de controle, ejeção do passageiro (modelos de dois lugares) ou capotamento do veículo.

COMO EVITAR O RISCO

Nunca tente essa manobra em um modelo de dois lugares quando o passageiro está à bordo. Sempre peça para o passageiro descer do veículo antes de fazer a manobra.

Nunca tente fazer curvas com o veículo em colinas enquanto não tiver dominado a técnica de fazer curvas no solo, conforme descrito neste Manual do proprietário. Tomar muito cuidado ao virar em qualquer colina.

Se possível, evite atravessar a encosta de uma colina íngreme.

Ao atravessar a encosta de uma colina:

Sempre seguir os procedimentos corretos conforme descrito mais adiante neste Manual do Proprietário.

Evite colinas cuja superfície seja excessivamente escorregadia ou solta.

O piloto e o passageiro (modelos de dois lugares) devem deslocar o peso para o lado do veículo voltado para o topo do morro.

⚠️ ADVERTÊNCIA



V00A1PQ

RISCO POTENCIAL

Protelar, rolar para trás ou desmontar incorretamente ao subir uma colina.

O QUE PODE ACONTECER

Pode resultar no tombamento do veículo.

COMO EVITAR O RISCO

Usar marcha lenta e manter velocidade estável ao subir uma colina.

Se perder toda a velocidade à frente:

O piloto e o passageiro (modelos de dois lugares) devem manter seu peso na direção da subida. Nunca acelere de repente ou faça mudanças bruscas de marcha. O veículo pode tombar para trás.

Pise no freio.

Acione a trava do freio depois que tiver parado.

Desça no lado oposto à descida, ou em um dos lados do veículo que estiver na direção da subida (passageiro primeiro em modelos de dois lugares).

Se o veículo começar a andar para trás:

O piloto e o passageiro (modelos de dois lugares) devem manter seu peso na direção da subida. Nunca acelere de repente ou faça mudanças bruscas de marcha. O veículo pode tombar para trás.

Nunca acione o freio traseiro enquanto estiver se movendo para trás.

Aplique gradualmente o freio dianteiro.

Quando conseguir parar completamente o veículo, acione também o freio traseiro e o freio de estacionamento.

Desça no lado oposto à descida, ou em um dos lados do veículo que estiver na direção da subida (passageiro primeiro em modelos de dois lugares).

Virar o veículo e remontar, seguindo o procedimento descrito mais adiante neste Manual do Proprietário.

⚠ ADVERTÊNCIA



RISCO POTENCIAL

Operação incorreta sobre obstáculos.

O QUE PODE ACONTECER

Poderia provocar a perda de controle (ejeção do passageiro em modelos de dois lugares) ou uma colisão.

Pode causar a capotagem do veículo.

COMO EVITAR O RISCO

Antes de operar em uma nova área, verifique os obstáculos.

Nunca tente dirigir sobre obstáculos grandes, tais como pedras ou árvores caídas.

Em modelos de dois lugares, o piloto é responsável pela segurança do passageiro. Na dúvida, faça-o descer antes de passar sobre obstáculos. Sempre lembre-se de que a manobrabilidade e estabilidade do veículo podem ser afetadas ao carregar um passageiro.

Ao passar sobre obstáculos, siga sempre os procedimentos corretos conforme descrito neste Manual do Proprietário.

⚠ ADVERTÊNCIA**RISCO POTENCIAL**

Patinar ou deslizar incorretamente.

O QUE PODE ACONTECER

Pode perder o controle deste veículo.

Você também poderia recuperar a tração inesperadamente, o que poderia fazer o veículo capotar ou ejetar o passageiro (modelos de dois lugares).

COMO EVITAR O RISCO

Aprenda a controlar com segurança derrapagens ou deslizamentos, praticando em baixa velocidade e em um terreno liso e plano.

Em modelos de dois lugares, nunca deslize ou derrape com um passageiro. Sempre lembre-se de que a manobrabilidade e estabilidade do veículo podem ser afetadas ao carregar um passageiro.

Em superfícies extremamente escorregadias, tais como gelo, dirija devagar e atentamente a fim de reduzir as chances de perder o controle em uma derrapagem ou em um deslizamento.

ADVERTÊNCIA



RISCO POTENCIAL

Operar este veículo através de água profunda ou com corrente rápida.

O QUE PODE ACONTECER

Os pneus podem flutuar, provocando a perda de tração e perda de controle, que podem provocar um acidente.

COMO EVITAR O RISCO

Nunca opere este veículo em correntezas muito rápidas ou águas profundas.

Verificar a profundidade da água e a corrente antes de tentar cruzar qualquer água. A água nunca deve ficar acima dos pedais.

Lembre-se que freios molhados podem ter menor capacidade de parada. Teste os freios depois de sair da água. Se necessário, aplicar os mesmos diversas vezes para deixar o atrito secar as pastilhas.

⚠️ ADVERTÊNCIA**RISCO POTENCIAL**

Andando em ré do jeito errado.

O QUE PODE ACONTECER

Você poderia atingir um obstáculo ou uma pessoa atrás do veículo, resultando em ferimentos graves.

COMO EVITAR O RISCO

Ao engatar a marcha à ré, verifique se não há obstáculos ou pessoas atrás do veículo. Quando for seguro prosseguir, vá devagar. Em modelos de dois lugares, leve em conta que o passageiro pode obstruir sua visão.

⚠ ADVERTÊNCIA



RISCO POTENCIAL

Operar este veículo com pneus incorretos, ou com pressão incorreta ou desigual nos pneus.

O QUE PODE ACONTECER

Usar pneus incorretos neste veículo, ou operar este veículo com pressão incorreta ou desigual nos pneus pode provocar a perda de controle, o pneu pode explodir, o pneu girar no próprio aro e aumenta o risco de acidente.

COMO EVITAR O RISCO

Use sempre o tamanho e tipo de pneu especificados para este veículo, conforme descrito no Manual do Proprietário.

Sempre mantenha a pressão correta dos pneus, conforme descrito este Manual do Proprietário.

Substitua sempre as rodas ou pneus que estiverem danificados.

⚠ ADVERTÊNCIA**RISCO POTENCIAL**

Operar este veículo com modificações incorretas.

O QUE PODE ACONTECER

A instalação incorreta de acessórios ou modificação neste veículo pode provocar mudanças no comportamento que em certas situações pode provocar um acidente.

COMO EVITAR O RISCO

Nunca modificar este veículo com instalação ou uso incorreto de acessórios. Todas as peças e todos os acessórios colocados neste veículo devem ser aprovados pela BRP e devem ser instalados e utilizados de acordo com as instruções. Se tiver dúvidas, consulte uma concessionária autorizada Can-Am.

NUNCA instale um assento para passageiros (modelos de um lugar) ou use os racks para transportar um.

Modificações no veículo para aumentar a velocidade e o desempenho podem violar os termos e condições da garantia limitada do seu veículo. Além disso, certas modificações, incluindo a remoção de componentes do motor ou da exaustão, são ilegais, conforme a maioria das leis.

⚠ ADVERTÊNCIA



RISCO POTENCIAL

Sobrecarregar este veículo, transportar ou rebocar carga de forma incorreta.

O QUE PODE ACONTECER

Pode provocar mudanças no comportamento do veículo, e pode provocar acidentes.

COMO EVITAR O RISCO

Nunca exceda a capacidade de carga definida para este veículo, incluindo o peso do piloto, passageiro (modelos de dois lugares), bem como o de todas as outras cargas e acessórios instalados.

A carga deve ser distribuída apropriadamente e presa de forma segura.

Reduza a velocidade ao transportar cargas ou puxar um reboque. Considere uma distância maior para frenagem.

Sempre siga as instruções no Manual do Proprietário para carregar carga ou rebocar uma carreta.

⚠ ADVERTÊNCIA

V03M01Q

RISCO POTENCIAL

O transporte de materiais inflamáveis ou perigosos pode provocar explosões.

O QUE PODE ACONTECER

Isto pode provocar lesões graves ou morte.

COMO EVITAR O RISCO

Nunca transporte materiais perigosos ou inflamáveis.

INSPEÇÃO PRÉ-PARTIDA

ADVERTÊNCIA

Efetue uma inspeção de pré-partida antes de cada percurso para detectar qualquer problema potencial que possa ocorrer durante o uso. A inspeção pré-partida pode ajudá-lo a monitorar o desgaste e a deterioração de componentes antes que se tornem um problema. Corrija os problemas que descobrir para reduzir o risco de uma quebra ou acidente. Caso necessário, visite uma concessionária autorizada Can-Am.

Antes de usar o veículo, o piloto deve sempre realizar a seguinte lista de verificação de inspeção pré-partida.

Corrija qualquer problema encontrado, antes de dirigir o veículo. Se necessário, visite uma concessionária autorizada Can-Am.

Lista de verificação de inspeção pré-partida

O que fazer antes de dar partida no motor (Chave em DESL.)

ITENS A INSPECIONAR	INSPEÇÃO A SER FEITA	✓
Fluidos	Verificar os níveis de combustível, óleo do motor e líquido de arrefecimento	
Vazamentos	Verifique vazamentos embaixo do veículo.	
Alavanca do acelerador	Acionar várias vezes a alavanca do acelerador para garantir que funcione livremente. Ela deve voltar à posição de marcha lenta quando solta	
Trava do freio	Acionar a trava do freio e verificar se ele funciona bem.	
Pneus	Verificar a pressão e a condição dos pneus	
Rodas	Verificar se há danos e folga anormal nas rodas	
Radiador	Verificar a limpeza do radiador	
Coifas do eixo de transmissão	Verificar o estado das coifas e protetores do eixo de transmissão	
Assento(s)	Verificar se o assento do piloto está instalado e travado adequadamente	
	Verificar se o assento do passageiro ou o porta-luvas está instalado e travado adequadamente (modelos de dois lugares)	
	Verificar o estado do encosto do assento e das alças do passageiro (modelos de dois lugares)	
Carga	Se transportar carga, respeitar a capacidade de carga. Assegurar que a carga esteja presa adequadamente aos racks.	
	Se estiver puxando um reboque ou outro equipamento: – Verificar o estado do engate e do encaixe do cambão – Respeitar o peso no engate e a capacidade de rebocamento – Assegurar que o reboque esteja preso adequadamente ao engate.	
Compartimento de carga	Verificar se o compartimento de carga traseiro está corretamente trancado	
Chassi e suspensão	Verificar a existência de algum detrito no chassi ou na suspensão e limpá-los adequadamente	

O que fazer antes de dar partida no motor (Chave em LIG.)

ITENS A INSPECIONAR	INSPEÇÃO A SER FEITA	✓
Instrumento multifuncional	Verificar o funcionamento das luzes indicadoras do indicador multifuncional (durante os segundos iniciais com a chave em LIG.)	
	Verificar a existência de mensagens no indicador multifuncional	
Luzes	Verifique o funcionamento e a limpeza dos faróis e da lanterna traseira	
	Verificar o funcionamento dos faróis alto e baixo	
	Verifique o funcionamento da luz de freio	
	Verificar o funcionamento e a limpeza das luzes de seta	
	Verificar o funcionamento das luzes do pisca-alerta	
Buzina	Verificar o funcionamento da buzina	

O que fazer depois de ligar o motor

ITENS A INSPECIONAR	INSPEÇÃO A SER FEITA	✓
Volante	Verifique se a direção opera livremente, virando-a totalmente de um lado para o outro	
Alavanca de câmbio	Verificar o funcionamento da alavanca de câmbio (P, R, N, H e L)	
Seletor de tração 2 RODAS/4 RODAS (2WD/4WD)	Verificar o funcionamento do seletor de tração 2 RODAS/4 RODAS	
Freios	Dirija devagar por alguns metros à frente e depois acione a alavanca do freio e o pedal do freio individualmente para testá-los. Eles devem frear totalmente. A alavanca e o pedal devem retornar totalmente depois de soltos.	
Interruptor de emergência de desligamento do motor	Verifique se o interruptor de parada de emergência do motor está funcionando corretamente.	
Interruptor de ignição	Verifique se a chave da ignição funciona corretamente religando e desligando o motor	

AO DIRIGIR O VEÍCULO

Para desfrutar completamente os prazeres e a emoção de dirigir este veículo, existem algumas regras e dicas básicas que você DEVE seguir. Algumas delas podem ser novas para você, enquanto outras podem ser comuns ou óbvias.

Reserve algum tempo para estudar este Manual do proprietário e todas as etiquetas de segurança do produto, bem como o *DVD DE SEGURANÇA* que veio com este veículo. Estes itens descrevem melhor o que deve saber sobre o veículo antes de usá-lo.

Quer você seja um novo usuário ou um piloto experiente, é importante para a sua segurança pessoal conhecer os comandos e recursos deste veículo. Tão importante quanto saber dirigir corretamente.

Recomendamos seguir a idade indicada na etiqueta de segurança afixada na unidade. Mesmo que uma pessoa esteja na faixa de idade recomendada para este veículo, ela pode não ter as habilidades, capacidades ou discernimento necessários para usar este veículo com segurança, podendo se envolver em um grave acidente.

Pessoas com limitações físicas ou psicológicas podem correr altos riscos se expondo a capotagens ou colisões que podem resultar em ferimentos graves incluindo morte.

Nem todos os veículos são iguais. Cada um tem suas próprias características de desempenho, controles e recursos. Cada um se comporta de modo diferente.

Fique completamente familiarizado com os controles operacionais e com a operação geral do veículo antes de se aventurar em condições fora-da-estrada. Pratique dirigir em uma área adequada livre de perigos e sinta a resposta de cada comando. Dirija em baixa velocidade. Velocidades mais altas exigem maior experiência, conhecimento e condições de percurso adequados.

As condições de direção variam de local para local. Cada local está sujeito a condições de clima que podem mudar radicalmente conforme a hora e a estação.

Dirigir na areia é diferente de dirigir na neve ou em florestas ou pântanos. Cada local exige um nível diferenciado de atenção e perícia. Use o bom senso. Sempre dirija com cautela. Não corra riscos desnecessários que possam deixá-lo encalhado ou possivelmente ferido.

Nunca assumir que o veículo pode ir a toda parte com segurança. Mudanças repentinas no terreno causadas por buracos, depressões, bancos de areia, terrenos mais macios, mais duros, ou outras irregularidades podem causar a perda de equilíbrio ou tornar o veículo instável. Para evitar isso, reduza a velocidade e sempre observe o terreno à frente. Se o veículo começar a tombar ou capotar, o melhor conselho é sair imediatamente, na direção OPOSTA ao capotamento!

Se o uso em estradas for permitido na sua área, dirija seu veículo em superfícies pavimentadas apenas por curtas distâncias e somente para levá-lo de uma área fora de estrada para outra. Sempre dirija o veículo em baixa velocidade (nunca exceda 65 km/h) e reduza a velocidade antes de fazer uma curva. Este veículo não é equipado com um diferencial traseiro (as rodas traseiras rodam sempre na mesma velocidade). Por estes motivos, o pavimento pode prejudicar seriamente a manobrabilidade e o controle do veículo.

Sempre respeite todas as leis de tráfego rodoviário quando dirigir o veículo em vias públicas. Se tiver que cruzar uma estrada, o piloto do veículo da frente deve descer do veículo observar a estrada e orientar os outros pilotos. O último piloto, depois de cruzar, ajuda o piloto que ia à frente a atravessar. Não ande sobre calçadas. Elas foram criadas para o uso de pedestres.

Para usuários da Comunidade europeia é obrigatório remover o gancho do guincho (se estiver equipado) para dirigir o veículo na estrada. A negligência em seguir este requisito poderia provocar mais ferimentos, incluindo a possibilidade de morte se ocorrer um acidente.

Equipamento de pilotagem

As condições climáticas devem ajudar a decidir o que vestir. Vista-se para a previsão mais fria do clima. As roupas de baixo térmicas próximas da pele também proporcionam uma boa isolamento. É importante que o piloto use sempre as roupas e equipamentos de proteção adequados, incluindo um capacete homologado, proteção para os olhos, botas, luvas, camisa de manga comprida e calças. Este tipo de roupa lhe protegerá de alguns dos riscos mais simples que possa encontrar no caminho. O piloto nunca deve usar roupas largas, tais como um lenço que possa ficar preso no veículo ou nos galhos das árvores e arbustos. Dependendo das condições, podem ser necessários óculos antiembaçantes ou de sol. As lentes coloridas disponíveis para os óculos de proteção ou de sol ajudam-no a distinguir as variações do terreno. Óculos escuros devem ser usados apenas durante o dia.



Transportando um passageiro

Modelos de um lugar

Este veículo foi projetado para transportar UM (1) piloto apenas. Não instale um assento para passageiros ou use os racks para transportar um.

Modelos de dois lugares

Este veículo é projetado especificamente para transportar um condutor e UM (1) passageiro somente. O passageiro deve estar sentado no assento destinado para o passageiro e se segurar nas braçadeiras o tempo todo. NUNCA instale outro assento para passageiro que não seja o recomendado pela BRP. Não utilize os bagageiros ou seu lugar para transportar passageiro(s). Transportar mais de um (1) passageiro pode afetar a estabilidade e o seu controle sobre o veículo. Quando o porta-luvas estiver instalado (no lugar do assento traseiro), o veículo se torna um veículo de UM OCUPANTE (modelo de um lugar) e não é permitido NENHUM PASSAGEIRO nele.

Uso recreativo

Respeite os direitos e as limitações das outras pessoas. Afaste-se das áreas destinadas a outros tipos de uso fora de estrada. Isto inclui pistas para veículos de neve, trilhas equestres, trilhas para esqui "cross country", trilhas para bicicletas "mountain bike", etc. Permaneça sempre todo à direita da trilha e não zigzagueie de um lado para o outro. Esteja preparado para parar ou sair para o lado se um outro usuário da trilha aparecer na sua frente.

Inscriva-se em um clube de quadriciclos local. Ele lhe fornecerá um mapa e conselhos ou informará onde você pode dirigir. Se não houver um clube em sua área, ajude a criar um. Atividades de pilotagem em grupo e clubes são uma experiência social muito agradável.

Sempre manter uma distância segura dos outros motoristas. Sua noção de velocidade, condições do terreno, tempo, condições mecânicas do seu veículo e a "confiança" que você tem nos outros que o acompanham, lhe ajudarão a escolher a distância de segurança adequada. Este veículo, como qualquer outro veículo motorizado, não pode parar "de repente". Considerar uma distância maior para frenagem. Em modelos de dois lugares, a manobrabilidade, estabilidade e distância de frenagem do veículo podem ser afetadas ao transportar um passageiro. Reduza prudentemente a velocidade quando estiver dirigindo com um passageiro.

Antes de dirigir, conte para alguém para onde pretende ir e sua hora esperada de retorno.

Dependendo da duração da viagem, leve ferramentas adicionais, água potável, comida e equipamentos de emergência. Descubra onde pode obter gasolina e óleo. Esteja preparado para as condições que possa encontrar.

Kit de primeiros socorros	Chave inglesa
Telefone celular	Faca
Fita emborrachada	Lanterna
Uma corda	Máscara com lentes coloridas
Lâmpadas de reserva	Mapa do percurso
Kit de ferramentas fornecido	Lanche

Meio ambiente

Um dos benefícios deste veículo é poder ir para longe da maioria das cidades. No entanto, você deve sempre respeitar a natureza e os direitos dos outros de a apreciarem. Não dirija em áreas sensíveis ao meio ambiente. Não dirija sobre cultivos florestais ou arbustos, não derrube árvores ou cercas nem patine as rodas para não destruir o terreno. "Pise leve na trilha".

Perseguir a vida selvagem é ilegal em muitas áreas. Os animais selvagens podem morrer de exaustão se perseguidos por um veículo motorizado. Se encontrar animais na trilha, pare e observe em silêncio e com cuidado. Será uma das melhores memórias de sua vida.

Respeite a regra “o que você levar, traga de volta”. Não espalhe lixo. Não acenda fogueiras exceto se tiver autorização para fazê-lo e somente longe de vegetação seca. Os perigos que você pode criar em uma trilha podem causar ferimentos a você e a outras pessoas, mesmo que seja em um outro momento.

Respeitar as fazendas. Obtenha sempre autorização do proprietário, antes de dirigir em propriedade privada. Respeite os cultivos, a criação e as cercas divisórias. Se chegar a um portão fechado, feche-o depois de passar.

Finalmente, não polua córregos, lagos, rios; não modifique o motor ou o sistema de escapamento ou remova qualquer de seus componentes.

Limitações de projeto

Embora o veículo seja excepcionalmente robusto para a sua classe, continua a ser por definição um veículo leve e a sua operação deve ser limitada aos fins a que se destina.

O acréscimo de peso a qualquer parte do veículo modifica seu centro de gravidade e o desempenho.

Operação fora de estrada

A direção fora de estrada é, por natureza, perigosa. Qualquer terreno, que não tenha sido especialmente preparado para o tráfego de veículos, apresenta um perigo inerente onde as inclinações, composição do terreno e declividade exata são imprevisíveis. O próprio terreno apresenta um elemento contínuo de perigo, que deve ser sabidamente aceito por qualquer um se aventurando no mesmo.

Um operador que leva um veículo para fora da estrada sempre deve tomar muito cuidado ao selecionar o caminho mais seguro e observar atentamente o terreno adiante. O veículo nunca deve ser operado por alguém que não está totalmente familiarizado com as instruções de direção aplicáveis ao veículo, nem deve ser operado em terreno inclinado ou traiçoeiro.

Técnicas de direção

As informações deste Manual do Proprietário são limitadas. Aumente os seus conhecimentos e aprimore suas habilidades fazendo um curso de treinamento certificado.

Atenção, cuidado, experiência e habilidade na direção são as melhores precauções contra os perigos na operação do veículo.

Respeitar todos os avisos da trilha. Estão lá para ajudar a você e aos outros.

Na operação fora da estrada, a potência e a tração, não a velocidade, são importantes. Nunca dirija mais rápido que o permitido pela visibilidade e pela sua própria capacidade de selecionar uma rota segura.

Observe constantemente o terreno à sua frente para detectar mudanças repentinas de inclinação ou obstáculos, tais como pedras ou tocos, que possam causar a perda de estabilidade fazendo o veículo tombar ou capotar.

Também é aconselhável conhecer as condições do terreno do outro lado da colina ou do desnível. Muitas vezes existe uma queda brusca que é impossível negociar ou descer.

Sempre que houver a menor dúvida que o veículo seja capaz de ultrapassar um obstáculo ou um determinado pedaço do terreno com segurança, escolha um percurso alternativo.

Posição do corpo

Para manter controle adequado recomenda-se enfaticamente manter as mãos no guidão e ao alcance de todos os comandos. A mesma recomendação vale para os pés e pedaleiras. Para minimizar a possibilidade de ferir uma perna ou pé, mantenha sempre os pés nas pedaleiras. Não vire os pés para fora nem os estique para ajudar a fazer curvas, pois eles podem bater ou ser enganchados ao passar por obstáculos, ou podem entrar em contato com as rodas.

Embora o veículo tenha um sistema de suspensão, existem “costelas de vaca” ou condições acidentadas do terreno que podem causar desconforto e até mesmo um machucado nas costas. Muitas vezes é necessário “levantar” ou dirigir em uma posição agachada. Reduza e deixe as pernas flexionadas absorverem parte da energia do impacto.

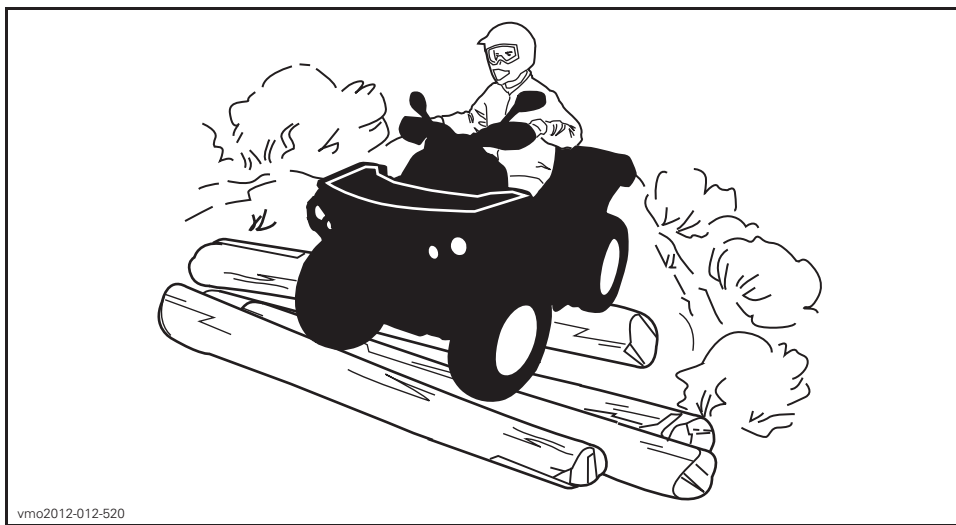

Modelos de dois lugares

O passageiro tem de manter sempre as mãos nas pegas e os pés nos apoios.

O passageiro deve sincronizar seus movimentos com os do piloto.

Cruzando estradas

Se tiver que cruzar uma estrada, o piloto do veículo da frente deve descer do veículo observar a estrada e orientar os outros pilotos. O último piloto, depois de cruzar, ajuda o piloto que ia à frente a atravessar. Não use calçadas. Elas foram criadas para o uso de pedestres.

Se o uso em estradas for permitido na sua área, dirija seu veículo em superfícies pavimentadas apenas por curtas distâncias e somente para levá-lo de uma área fora de estrada para outra. Sempre dirija o veículo em baixa velocidade (nunca exceda 65 km/h) e reduza antes de fazer uma curva. Este veículo não é equi-

pado com um diferencial traseiro (as rodas traseiras rodam sempre na mesma velocidade). Por estes motivos, o pavimento pode prejudicar seriamente a manobrabilidade e o controle do veículo.

Dirigindo em estradas

Sempre respeite todas as leis de tráfego rodoviário quando dirigir o veículo em vias públicas. Se tiver que cruzar uma estrada, o piloto do veículo da frente deve descer do veículo observar a estrada e orientar os outros pilotos. O último piloto, depois de cruzar, ajuda o piloto que ia à frente a atravessar. Não ande sobre calçadas. Elas foram criadas para o uso de pedestres.

Fazendo curvas

Pratique curvas em baixas velocidades antes de tentar virar em velocidades mais altas.

Mantenha as duas mãos no guidão e os pés nas pedaleiras.

Mantenha uma velocidade constante ou uma ligeira aceleração ao fazer uma curva.

Para reduzir riscos de capotamentos:

- Tome cuidado ao fazer curvas.
 - Não vire o guidão demais ou muito rápido em relação à sua velocidade e ambiente. Ajuste as entradas da direção de acordo.
 - Reduza a velocidade antes de fazer uma curva. Evite frear bruscamente durante uma curva.
 - Evite aceleração súbita ou brusca ao fazer curvas, mesmo se estiver saindo de uma parada ou estiver em velocidade baixa.
- Nunca tente empinadas, derrapagens, pulos ou outras acrobacias. Se o veículo começar a derrapar ou deslizar, esterce na direção da derrapagem ou deslizamento. Nunca freie com força nem trave as rodas.
- Evite superfícies pavimentadas. Este veículo não foi projetado para operar em superfícies pavimentadas e, se for usado em tais superfícies, apresentará maior probabilidade de tombamentos. Se precisar dirigir em uma superfície pavimentada, faça curvas gradualmente, vá devagar e evite aceleração e frenagem abruptas.

Ao fazer curvas, evite entradas bruscas na direção, aceleração ou freios.

ADVERTÊNCIA

Não tente fazer curvas em velocidades excessivas.

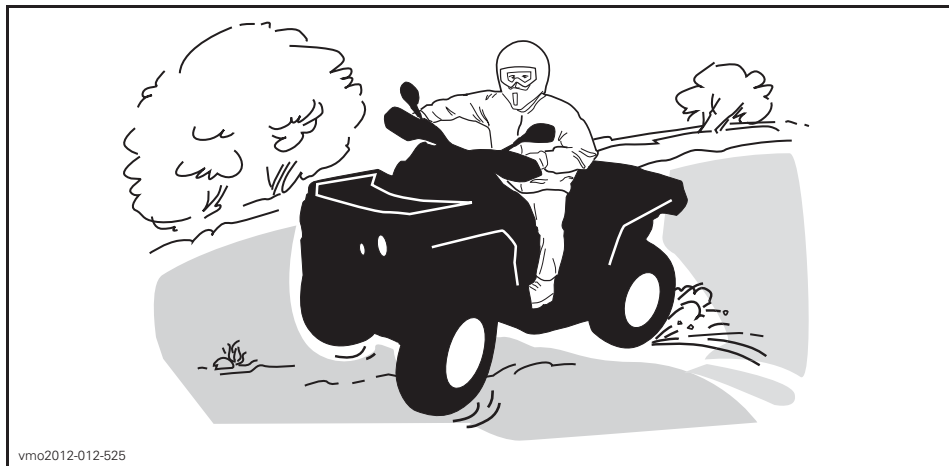

Se você deslizar ou derrapar, virar o guidão na direção do movimento pode ajudar a recuperar o controle do veículo. Nunca freie com força e trave as rodas.

Freando

Ao frear, mantenha as duas mãos no guidão e os pés nas pedaleiras.

Pratique bem a frenagem para se familiarizar com a resposta dos freios.

- No princípio, vá devagar; depois, aumente a velocidade.
- Pratique a frenagem em linha reta em velocidades diferentes e com força de frenagem diferente.
- Pratique a frenagem de emergência: a frenagem ideal é obtida em linha reta, com alta força aplicada, sem travar as rodas.

Lembre-se, a distância de frenagem depende da velocidade do veículo, da carga e do tipo de superfície. Além disso, os pneus e as condições do freio têm um papel fundamental.

NOTA: Se estiver dirigindo para frente, o peso do veículo é transferido para as rodas dianteiras ao frear. Para obter uma eficiência maior de frenagem, o sistema de freios distribui mais força de frenagem para as rodas dianteiras. Isso afetará a manobrabilidade e o controle da direção do veículo quando se breca vigorosamente. Considere este fato ao frear.

Operação em ré

Ao dirigir de marcha à ré, verifique se o caminho atrás do veículo está livre de pessoas ou obstáculos. Siga devagar e evite viradas bruscas.

Quando dirigir modelos de dois lugares, leve em conta que o passageiro pode obstruir sua visão. Desembarque o passageiro, se necessário.

Recomendamos ficar sentado no ATV quando dirigir em ré. Evite se levantar. Seu peso poderia se deslocar para a frente, contra a alavanca do acelerador, provocando uma aceleração inesperada.

Obstáculos

Os obstáculos da “trilha” devem ser cruzados com cuidado. Isso inclui as pedras soltas, árvores caídas, superfícies escorregadias, cercas, postes, aterros e depressões. Evite-os sempre que possível. Lembre-se que alguns obstáculos são muito grandes ou perigosos para serem transpostos e devem ser evitados. Rochas pequenas ou árvores caídas podem ser transpostas com segurança, aproxime-se em ângulo de 90°. Fique em pé nos pedais de apoio mantendo os joelhos flexionados. Ajuste a velocidade sem perder impulso e não acelere ao “máximo”. Agarre com firmeza o guidão (piloto) ou as pegas (passageiro em modelos de dois lugares). Coloque o peso (do piloto e do passageiro em modelos de dois lugares) para trás e avance. Não tente levantar as rodas dianteiras do veículo do chão. Tomar cuidado porque o objeto pode ser escorregadio ou se mover durante o cruzamento.

Quando dirigir modelos de dois lugares, você é responsável pela segurança do passageiro; na dúvida, faça-o descer antes de prosseguir.

Dirigindo em aclives

Ao dirigir em aclives, é extremamente importante estar preparado para superfícies escorregadias, variações e obstáculos do terreno. Usar marcha lenta e manter velocidade estável. Não acelere demais pois a frente do veículo pode levantar do chão e virar para trás sobre você.

Manter o peso do corpo para o topo da colina. Mantenha seus pés nas pedaleiras. Se é preciso haver mais peso, o piloto deve ficar em pé e manter o peso do corpo para a frente.

Se o aclive for íngreme demais ou se perder a tração e não puder prosseguir, aplique o freio dianteiro antes que o veículo comece a escorregar para trás. Desembarque (passageiro primeiro em modelos de dois lugares), depois use a volta em “U” ou em “K” (ao fazer a volta, fique próximo do veículo pelo lado de cima do morro e com uma mão na alavanca do freio, vire lentamente a traseira do veículo em direção ao topo e comece a descer). Sempre caminhe ou desça pelo lado do aclive, mantendo distância do veículo e das rodas em movimento. Não tente segurar o veículo se ele começar a tombar. Fique longe.



vmo2012-012-526

Modelos de dois lugares

O passageiro deve sincronizar seus movimentos com os do piloto. O passageiro sempre deve permanecer sentado.

Não esqueça que o condutor é responsável pela segurança do passageiro. Na dúvida, faça o passageiro descer antes de subir um morro.

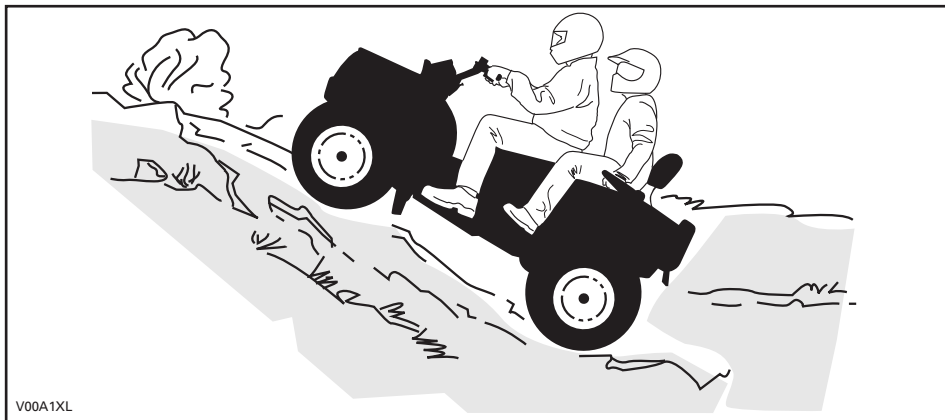

Comportamentos do veículo

Devido à sua configuração, o veículo tem uma capacidade de subida excelente, tanto que é possível tombar antes de perder a tração. Por exemplo, é comum encontrar situações do terreno em que o topo do morro sofreu tanta erosão que o pico é extremamente íngreme. O veículo pode enfrentar prontamente essa situação, mas ao fazê-lo, quando a frente chega a um ponto em que o equilíbrio do veículo se move para trás, pode ocorrer um tombamento.

A mesma situação se aplica quando objetos enterrados fazem a frente do veículo subir mais do que o desejado. Se isso acontecer escolha um percurso alternativo. Estar ciente dos riscos ao dirigir pelo lado das colinas. Consulte o tópico *DIRIGINDO AO LONGO DE ENCOSTAS*.

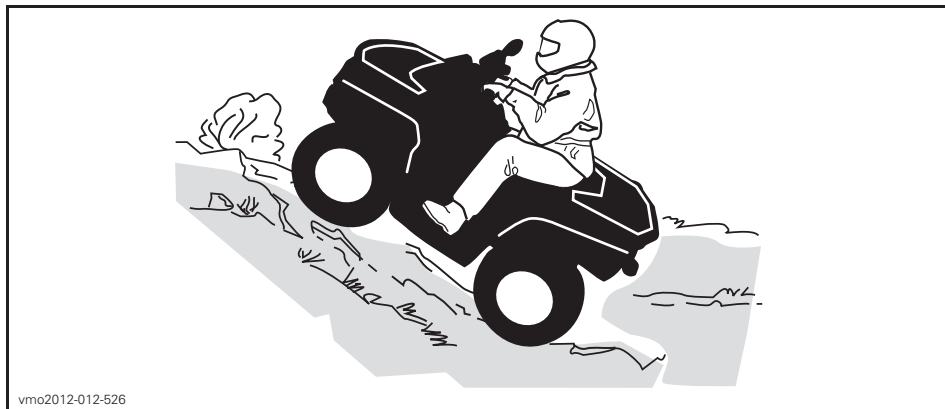

Dirigindo em declives

Manter o peso do corpo para trás. Fique sentado. Use o freio gradualmente para evitar derrapar. Não “desça” a inclinação em ponto morto ou usando apenas o freio motor.

Se você desacelerar ao descer uma encosta escorregadia, poderá fazer o veículo “deslizar” ladeira abaixo. Manter a velocidade estável e/ou acelerar um pouco para recuperar o controle.

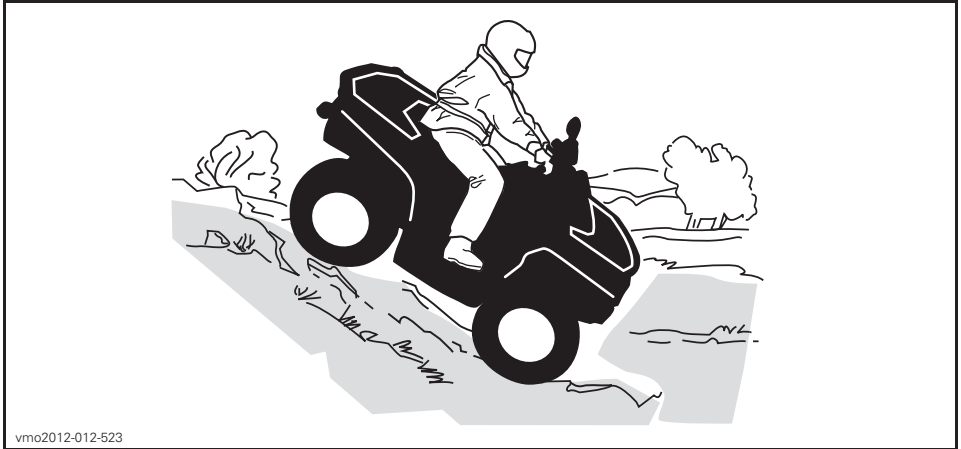

vmo2012-012-523

Modelos de dois lugares

O passageiro deve sincronizar seus movimentos com os do piloto. O passageiro sempre deve permanecer sentado.

O condutor é responsável pela segurança do passageiro; em caso de dúvida, deve fazê-lo descer antes de prosseguir.

Comportamentos do veículo

Este veículo pode subir declives mais acentuados do que pode descer com segurança. Portanto, é essencial assegurar que existe uma rota segura para descer um declive antes de subir.

Dirigindo ao longo de encostas

É um dos tipos de percurso **mais arriscados** pois pode alterar drasticamente o equilíbrio do veículo. Deve ser evitado sempre que possível. No entanto, se for necessário, é importante que você jogue **SEMPRE** o peso do corpo para a parte de cima da inclinação e fique preparado para desmontar desse lado se o veículo começar a tombar

Evitar todos os objetos ou depressões que intensificam a subida de um lado do veículo mais do que o outro, provocando assim o tombamento.

⚠️ ADVERTÊNCIA

Não tente impedir o tombamento ou impedir que o veículo se danifique.



Modelos de dois lugares

O passageiro deve sincronizar seus movimentos com os do piloto. O passageiro sempre deve permanecer sentado.

O condutor é responsável pela segurança do passageiro; em caso de dúvida, deve fazê-lo descer antes de prosseguir.

Paredões

Este veículo “despencará” e normalmente parará se as rodas dianteiras ou traseiras caírem em um paredão. Se a queda for muito inclinada ou funda, o veículo mergulhará de bico e tombará.

Quando dirigir modelos de dois lugares, você é responsável pela segurança do passageiro; na dúvida, faça-o descer antes de prosseguir.

⚠️ ADVERTÊNCIA

Evite dirigir em paredões. Dê marcha a ré e selecione uma rota alternativa.

Cruzando cursos de água

A água pode ser um risco especial. Se for muito funda o veículo pode “flutuar” e afundar. Verifique a profundidade e a correnteza antes de tentar atravessar. O nível da água não deve estar acima dos pedais de apoio. Desconfie de superfícies escorregadias, como rochas, grama, troncos, etc, tanto na água como nas margens. Pode ocorrer perda de tração. Não tente entrar na água em alta velocidade. A água atuará como freio e pode jogá-lo fora do veículo sobre o solo.

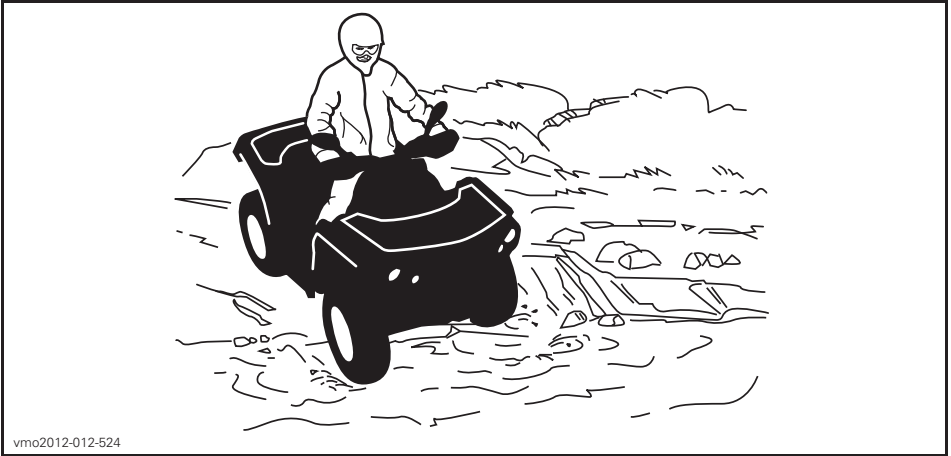

vmo2012-012-524

Freios molhados afetam a capacidade de frenagem do seu veículo. Certifique-se de secar os freios, aplicando-os várias vezes depois de sair da água, lama ou neve. Considerar uma distância maior para frenagem.

Lama e pântanos são encontrados perto da água. Esteja atento a “buracos” ou mudanças de profundidade repentinos. Similarmente, ficar atento para riscos como pedras, troncos, etc., parcialmente cobertos pela vegetação.

Dirigindo no gelo

Se sua rota cruzar cursos de água congelados, certifique-se de que o gelo seja suficientemente espesso e resistente para suportar o total do seu peso mais o do passageiro (modelos de dois lugares), o do veículo e sua carga. Fique sempre atento a aberturas na água, é uma indicação segura de que a espessura do gelo variará.

Em modelos de dois lugares, o piloto é responsável pela segurança do passageiro; em caso de dúvida, não tente cruzar.

O gelo também afetará o controle do veículo. Reduza e não acelere ao “máximo”. Isso resultará apenas em patinação dos pneus e possível tombamento do veículo ou ejeção do passageiro (modelos de dois lugares). Evite frenagens bruscas. Isso novamente pode resultar em deslizamento descontrolado e tombamento do veículo. A neve derretida deve sempre ser evitada pois pode bloquear a operação ou os controles do veículo.

Dirigindo em superfícies cobertas de neve

Ao executar a inspeção pré-partida, preste atenção especial aos locais em que o acúmulo de neve e/ou gelo no veículo possa obstruir a visibilidade da lanterna traseira e dos refletores, entupir as aberturas de ventilação, bloquear o radiador e a ventoinha e interferir com o movimento das alavancas de controle, interruptores e pedal do freio. Antes de dar partida no ATV, verifique se a direção, a alavanca do acelerador e do freio e os pedais de comando funcionam livremente.

Sempre que um ATV for dirigido em uma trilha coberta de neve a aderência do pneu é geralmente reduzida, fazendo com que o veículo reaja de forma diferente aos comandos do piloto. Em superfícies de baixa aderência, as reações da direção não são tão definidas e precisas, as distâncias de parada são aumentadas e a aceleração fica mais lenta. Reduza a velocidade e não acelere ao máximo. Isso resultará

apenas em patinação dos pneus e possivelmente em um maior deslizamento da frente do veículo. Evite frenagens bruscas. Isso poderá provocar um deslizamento do veículo em linha reta. Novamente, o melhor conselho é reduzir a velocidade com segurança para antecipar uma manobra e lhe dar tempo e distância para readquirir o controle total do veículo antes que ele rodopie.

Ao dirigir o ATV em uma superfície coberta de neve, os flocos de neve serão sugados pela turbulência do rastro do veículo em movimento e transportados entrando em contato, acumulando ou derretendo em alguns componentes expostos, incluindo peças girantes como os discos de freio. A água, a neve ou o gelo podem afetar o tempo de resposta do sistema de freios do ATV. Mesmo quando não precisar reduzir a velocidade do veículo, use o freio frequentemente para evitar o acúmulo de gelo ou neve e para secar os discos e pastilhas do freio. Ao fazer isso em situações de baixo risco, você testará o nível de aderência e se manterá alerta sobre como o veículo reage aos seus comandos. Mantenha sempre o pedal do freio, os pedais de apoio, as placas do piso, as alavancas do freio e do acelerador livres de neve e gelo. Limpe frequentemente a neve do assento, manoplas, faróis, lanternas traseiras e refletores.

A profundidade da camada da neve pode ocultar rochas, tocos de árvores ou outros objetos, e se estiver molhada, pode atrapalhar totalmente a dirigibilidade, já que o veículo atola ou perde completamente a tração na neve derretida. Olhe bem adiante e fique sempre atento a qualquer vestígio que possa indicar a presença de tais obstáculos. Na dúvida, desvie. Evite dirigir em qualquer superfície de água congelada antes de verificar se o gelo suportará com segurança o ATV, o piloto e a carga. Lembre-se que uma determinada espessura de gelo pode ser suficiente para suportar uma moto para neve mas não um ATV com o mesmo peso, devido à menor superfície de contato dos quatro pneus comparada à da esteira e esquis de uma moto para neve.

Para maximizar o conforto e evitar o congelamento, vista sempre roupas e equipamentos de proteção adequados às condições climáticas enfrentadas durante o percurso.

No final de cada percurso, tenha o hábito de limpar a neve ou acúmulo de gelo da carroceria do veículo e de todos os componentes móveis (freios, componentes da direção, sistema de tração, controles, ventoinha do radiador, etc.). A neve molhada virará gelo enquanto o veículo estiver desligado e será mais difícil de remover na próxima inspeção pré-partida.

Dirigir na neve pode reduzir a capacidade de parada dos freios. Reduza a velocidade com segurança e deixe uma distância maior para frear. Os respingos de neve podem causar o acúmulo de gelo ou neve nos componentes e controles dos freios. Use os freios com frequência para evitar o acúmulo de gelo ou neve.

Dirigindo na areia

Dirigir na areia, em dunas de areia ou na neve é outra experiência única, mas é necessário respeitar algumas precauções básicas. A areia/neve molhada, funda ou fina pode criar perda de tração e fazer com que o veículo deslize, caia fora da trilha ou fique "atolado". Se isso acontecer procure uma base mais firme. Mais uma vez, o melhor conselho é reduzir e ficar atento às condições do terreno. Ao dirigir com um passageiro (modelos de dois lugares), dirija ainda mais devagar.

Ao dirigir em dunas de areia é recomendável equipar o veículo com uma bandeira de segurança do tipo antena. Isto ajudará a tornar sua localização mais visível aos outros por sobre a próxima duna. Se vir outra bandeira de segurança à sua frente, avance com cuidado. Como a bandeira de segurança do tipo antena pode prender e rebater no seu corpo se ficar presa, não usar em áreas onde existem galhos baixos ou obstáculos. Lembre-se sempre quando dirigir um modelo de dois lugares que a manobrabilidade e estabilidade do veículo podem ser afetadas ao transportar um passageiro.

Dirigindo sobre pedras soltas

Dirigir sobre pedras soltas ou cascalho é muito similar a dirigir no gelo. Afeta a direção do veículo, podendo fazê-lo deslizar ou tombar, especialmente em altas velocidades (provocando a ejeção do passageiro em modelos de 2 lugares).

Mais uma vez, o melhor conselho é reduzir e ficar atento às condições do terreno. Ao dirigir com um passageiro (modelos de dois lugares), dirija ainda mais devagar.

Além disso, a distância de frenagem pode ser afetada. Lembre-se que acelerar ao "máximo" ou patinar pode fazer com que pedras soltas sejam projetadas para trás na direção de outro piloto. Nunca fazer isto deliberadamente.

MOVENDO CARGAS E TRABALHANDO

Trabalhando com seu veículo

Seu veículo pode ajudar-lhe a realizar várias tarefas FÁCEIS, desde retirada de neve até puxar madeira ou transportar carga. Você encontrará uma variedade de acessórios disponíveis na sua concessionária autorizada Can-Am. Para evitar possíveis ferimentos, siga as instruções e avisos que acompanham o acessório. Sempre respeite os limites de carga do veículo. Sobrecarregar o veículo pode desgastar os componentes além do limite e causar falhas. Evite cansar-se demasiadamente ao levantar ou puxar cargas pesadas ou empurrar manualmente o veículo.

Transportando cargas

Qualquer carga transportada no veículo, incluindo um passageiro (modelos de dois lugares), e/ou nos racks de transporte afetará o manuseio, a estabilidade e a distância de frenagem. Não exceda os limites de carga do veículo, incluindo o peso do piloto, do passageiro, da carga, dos acessórios e o peso no engate do reboque. Sempre verifique se a carga está fixada com segurança, distribuída adequadamente (1/3 do peso da carga na dianteira e 2/3 do peso da carga na traseira) e se ela interfere com os controles do veículo. Tenha sempre em mente que a "carga" pode escorregar ou cair e provocar um acidente. Evite cargas que possam ser projetadas para os lados e ficar presas em galhos ou outros obstáculos. Evite cobrir e obstruir os faróis ou a lanterna traseira com a carga.

⚠️ ADVERTÊNCIA

A manobrabilidade, estabilidade e distância de frenagem são afetadas ao carregar os bagageiros e utilizar o veículo. Portanto, o carregamento e a distribuição correta do peso são importantes. Nunca exceda, reboque ou transporte carga inadequadamente. Sempre verifique se a carga está presa firmemente e adequadamente distribuída no(s) bagageiro(s) antes de dirigir o veículo. Quando transportar carga ou puxar um reboque, reduza a velocidade com segurança de acordo com as condições do terreno. Considerar uma distância maior para frenagem. Sempre prenda a carga o mais baixo possível no(s) rack(s) para reduzir o efeito de um centro de gravidade mais alto. A negligência em seguir estas recomendações pode resultar em alterações na manobrabilidade do veículo, o que pode levar a um acidente.

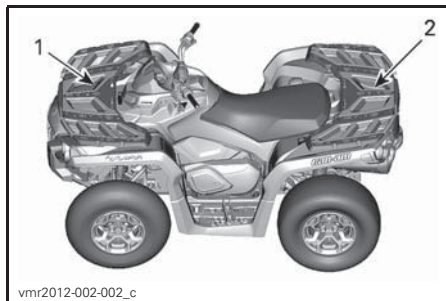

1. 1/3 do peso da carga
2. 2/3 do peso da carga

TABELA DE CARGA MÁXIMA			INCLUI O PESO DO OPERADOR, PASSAGEIRO, CARGA, ACESSÓRIOS E O PESO NA BARRA DO REBOQUE
CARGA TOTAL PERMITIDA	MODELOS DE 1 LUGAR	272 kg	Inclui o peso do piloto, passageiro, carga, acessórios e o peso no engate do reboque.
	MODELOS DE 2 LUGAR	45 kg	Distribuída uniformemente.
CARGA NA DIANTEIRA			
CARGA NA TRASEIRA		90 kg	Distribuído por igual. Incluindo o bagageiro traseiro, porta-luvas traseiro e a corda de reboque.

Puxando um reboque

AVISO Uma placa de reboque traseira aprovada pela BRP deve ser corretamente instalada no veículo para que se possa puxar um reboque.

Se for usado um reboque, verifique se o seu engate é compatível com o engate do veículo. Garanta que o reboque fique horizontal em relação ao veículo (Em alguns casos, pode ser necessária a instalação de uma extensão especial no engate do veículo). Use correntes ou cabos de segurança para prender o reboque ao veículo. Este veículo pode necessitar de uma distância de frenagem adicional se transportar cargas pesadas, especialmente em inclinações e quando se tem um passageiro (modelos de dois lugares) à bordo.

O carregamento incorreto de um reboque pode provocar a perda de controle. Respeite a capacidade e a carga máximas de reboque recomendadas (consulte a tabela *CAPACIDADE MÁXIMA DE REBOQUE*). Certifique-se de que haja pelo menos algum peso na barra do reboque.

Verifique sempre se a carga está distribuída por igual e presa com segurança no reboque. Um reboque bem equilibrado é mais fácil de controlar.

Ao puxar um reboque, sempre coloque a alavanca de câmbio na posição L (marcha lenta). Além de proporcionar mais torque, a operação em marcha lenta ajuda a compensar o aumento de carga nos pneus traseiros.

Quando estiver parado ou estacionado, calce as rodas do veículo e do reboque para evitar possíveis movimentos.

Tenha cuidado ao desengatar um reboque carregado, pois a sua carga pode cair sobre você ou outras pessoas.

Ao puxar um reboque, respeite a capacidade máxima de reboque descrita a seguir.

CAPACIDADE MÁXIMA DE REBOQUE

CARGA PERMITIDA NO REBOQUE	PESO PERMITIDO NA BARRA DO REBOQUE	NOTA
135 kg	14 kg	Inclui o reboque e a carga do reboque. Certifique-se de carregar o reboque apropriadamente de maneira que a barra do reboque esteja sempre empurrando o suporte do engate e não puxando a esfera do engate.

ETIQUETAS IMPORTANTES NO PRODUTO

Etiquetas

Este veículo vem equipado com etiquetas de segurança que contêm informações importantes.

Qualquer pessoa que dirija este veículo deverá ler e entender essas informações antes de pilotar.

G
MODELO DE USO GERAL

**ESTE ATV É PARA USO RECREATIVO
OU USO UTILITÁRIO**

**APENAS PARA UM OPERADOR - SEM
PASSAGEIROS**

**IMPRÓPRIO PARA OPERADORES COM
MENOS DE 16 ANOS**

**CURSOS DE TREINAMENTO DE TÉCNICAS DE
PILOTAGEM DE ATVs ESTÃO DISPONÍVEIS. PARA
MAIS INFORMAÇÕES, ENTRE EM CONTATO COM
SEU REVENDEDOR.**

**FALE COM SEU REVENDEDOR PARA SABER
MAIS SOBRE LEIS LOCAIS OU ESTADUAIS
SOBRE A OPERAÇÃO DE ATVs.**

**NO RETIRE NUNCA ESTA ETIQUETA COLGANTE
ANTES DE LA VENTA.**
704903312_PT-BR

**ADVERTÊNCIA**

O uso inapropriado do ATV pode resultar em **SÉRIOS FERIMENTOS** ou **MORTE**.



**SEMPRE USE UM
CAPACETE APROVADO
E ACESSÓRIOS DE
PROTEÇÃO.**



**NUNCA
TRANSPORTE
PASSAGEIROS.**



**NUNCA USE
DROGAS OU
ALCOOL.**

NUNCA opere:

- Sem as devidas instruções ou treinamento.
- Em velocidades muito rápidas para as suas habilidades ou condições.
- Com um passageiro - os passageiros afetam o equilíbrio e a direção e aumentam o risco de perder o controle.

SEMPRE:

- Use técnicas de pilotagem apropriadas para evitar capotamentos do veículo em encostas e terrenos difíceis e em curvas.
- Tome cuidado em superfícies pavimentadas - a pavimentação pode afetar seriamente o manuseio e o controle.

**LOCALIZE E LEIA O MANUAL DO PROPRIETÁRIO.
SIGA TODAS AS INSTRUÇÕES E AVISOS.**

704903312_pt

MODELOS DE UM LUGAR

INFORMAÇÕES SOBRE SEGURANÇA

63

G

MODELO DE USO GERAL

ESTE ATV É PARA USO RECREATIVO
OU USO UTILITÁRIO

IMPRÓPRIO PARA OPERADORES COM
MENOS DE 16 ANOS

CURSOS DE TREINAMENTO DE TÉCNICAS DE
PILOTAGEM DE ATVs ESTÃO DISPONÍVEIS.
PARA MAIS INFORMAÇÕES, ENTRE EM
CONTATO COM SEU REVENDEDOR.
ASSISTA AO VÍDEO DE SEGURANÇA.

FALE COM SEU REVENDEDOR PARA SABER
MAIS SOBRE LEIS LOCAIS OU ESTADUAIS
SOBRE A OPERAÇÃO DE ATVs.

ESTA ETIQUETA NÃO DEVE SER REMOVIDA ANTES DA VENDA.

⚠️ ADVERTÊNCIA

O uso inapropriado do ATV pode resultar em SÉRIOS FERIMENTOS ou MORTE.



USE SEMPRE UM
CAPACETE APROVADO E
EQUIPAMENTOS DE
PROTEÇÃO PARA O
MOTORISTA E O
PASSAGEIRO.



NUNCA
TRANSPORTE MAIS
QUE UM (1)
PASSAGEIRO.



NUNCA USE
DROGAS OU
ALCOOL.

NUNCA opere:

- Sem as devidas instruções ou treinamento em ATV.
- Em velocidades muito rápidas para as suas habilidades ou condições.
- Com um passageiro, a menos que o assento do passageiro esteja no lugar com segurança.

O OPERADOR DEVE SEMPRE:

- Use técnicas de pilotagem apropriadas para evitar capotamentos do veículo em encostas e terrenos difíceis e em curvas.
- Evite superfícies pavimentadas - a pavimentação pode afetar seriamente o manuseio e o controle.
- Reduza a velocidade e tomar ainda mais cuidado sempre que estiver transportando um passageiro - desmonte o passageiro quando as condições assim o exigirem.
- Certificar-se de que o passageiro leia e entenda esta etiqueta e a etiqueta de segurança do passageiro.

**LOCALIZE E LEIA O MANUAL DO PROPRIETÁRIO.
SIGA TODAS AS INSTRUÇÕES E AVISOS.**

ESTA ETIQUETA NÃO DEVE SER REMOVIDA ANTES DA VENDA.

704903316_pt

704903316_PT-BR

MODELOS DE DOIS LUGARES

DESCRIÇÃO DO MOTOR DO VEÍCULO:

XXXXX

CERTIFICADO PELA EPA

NER (NORMALIZED EMISSION RATE) =

NUMA ESCALA DE 0 A 10, SENDO 0 O MENOS POLUENTE

*NÃO RETIRAR ANTES DA VENDA



704901107

704901747_pt

TÍPICO

Etiquetas de segurança do veículo

Leia e entenda todas as etiquetas de segurança do seu veículo.

Essas etiquetas estão afixadas no veículo para a segurança do operador, do passageiro e outras pessoas.

As etiquetas de segurança do seu veículo devem ser consideradas como partes integrantes dele. Caso alguma esteja faltando ou danificada, é possível substituí-la sem nenhum custo. Visite uma concessionária autorizada Can-Am.

NOTA: Caso haja alguma discrepância entre o que está escrito neste manual e no veículo, as etiquetas de segurança do veículo têm precedência sobre as etiquetas deste manual.

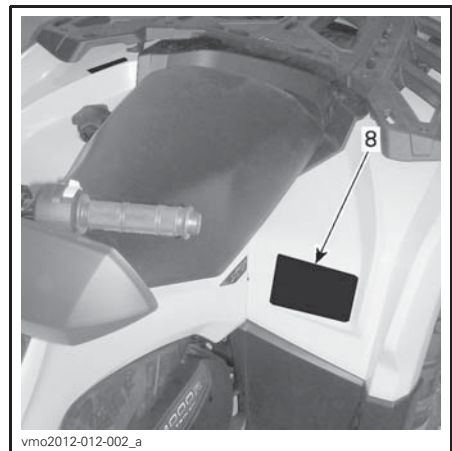
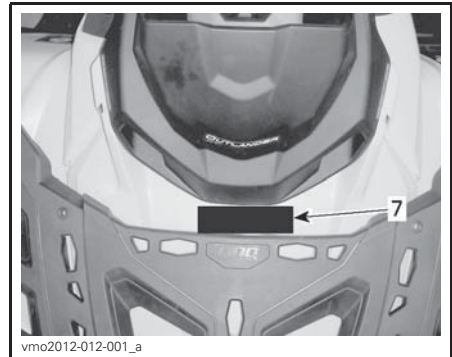
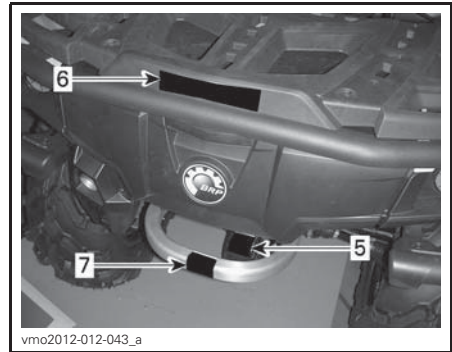
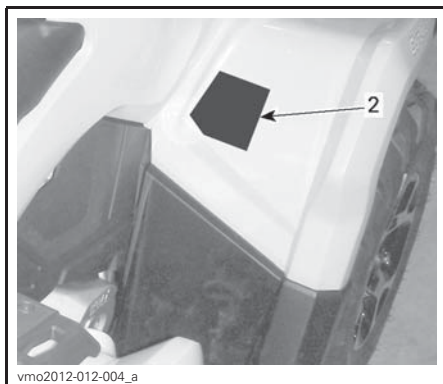
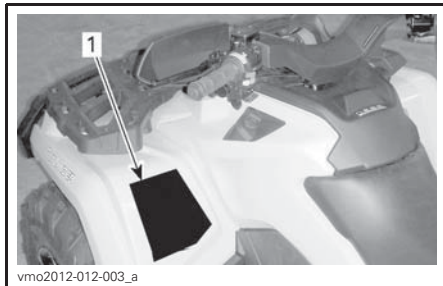

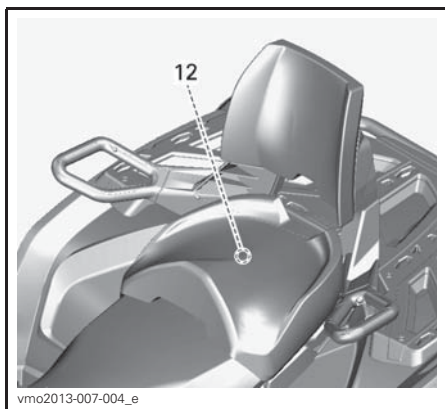
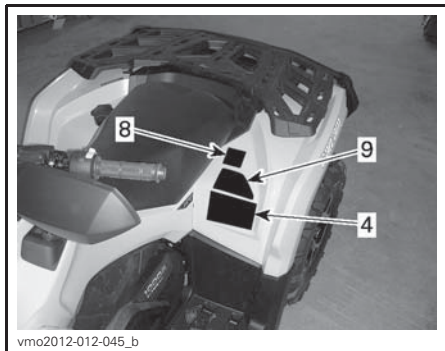
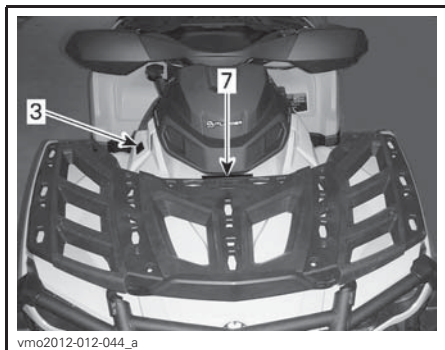

⚠ ADVERTÊNCIA

O uso inadequado do quadriciclo pode causar LESÕES GRAVES ou MORTE.



SEMPRE USE
CAPACETE
CERTIFICADO E
VESTUÁRIO DE
PROTEÇÃO.



NUNCA
TRANSPORTE
PASSAGEIROS.



NUNCA DIRIJA
SOB EFEITO DE
DROGAS OU
ÁLCOOL.

NUNCA dirija :

- sem o devido treinamento ou instruções adequadas.
- em velocidade muito alta para as suas habilidades ou condições.
- com um passageiro – os passageiros afetam o equilíbrio, a direção e aumentam o risco da perda de controle.

SEMPRE:

- use técnicas corretas de direção para evitar capotagens em subidas, terrenos acidentados e em curvas.
- tenha cuidado ao dirigir em superfícies pavimentadas – o pavimento pode afetar drasticamente a capacidade de manobra e de controle do veículo.

LOCALIZE E LEIA O MANUAL DO PROPRIETÁRIO.
SIGA TODAS AS INSTRUÇÕES E AVISOS.

704902789_pt

ETIQUETA 1 - MODELOS DE 1 LUGAR

⚠️ ADVERTÊNCIA

O uso inadequado do quadriciclo pode causar LESÕES GRAVES ou MORTE.



SEMPRE USE CAPACETE CERTIFICADO E VESTUÁRIO DE PROTEÇÃO.



NUNCA TRANSPORTE PASSEIROS.



NUNCA DIRIJA SOB EFEITO DE DROGAS OU ÁLCOOL.

NUNCA dirija :

- sem o devido treinamento ou instruções adequadas.
- em velocidade muito alta para as suas habilidades ou condições.
- com um passageiro – os passageiros afetam o equilíbrio, a direção e aumentam o risco da perda de controle.

SEMPRE:

- use técnicas corretas de direção para evitar capotagens em subidas, terrenos acidentados e em curvas.
- tenha cuidado ao dirigir em superfícies pavimentadas – o pavimento pode afetar drasticamente a capacidade de manobra e de controle do veículo.

LOCALIZE E LEIA O MANUAL DO PROPRIETÁRIO. SIGA TODAS AS INSTRUÇÕES E AVISOS.

704902083C_pt

ETIQUETA 1 - MODELOS DE 2 LUGARES

⚠️ ADVERTÊNCIA



ABAIXO DE 16

Operar este ATV se você tem menos de 16 anos de idade aumenta a chance de SÉRIOS FERIMENTOS ou MORTE para o operador e o passageiro.

NUNCA opere este veículo se você tiver menos de 16 anos de idade.

704903087_PT-BR

704903087A_pt

ETIQUETA 2 - MODELOS DE 2 LUGAR

CUIDADO

- TEM de parar o veículo antes de mudar a alavanca de mudanças.
- Trave sempre com o travão de pé para mudar para Estacionamento(P) e Ponto morto(N).

704 900 470

704902793_pt

ETIQUETA 3

⚠️ ADVERTÊNCIA



MENORES DE 16 ANOS

Se você for menor de 16 anos, não dirija este quadriciclo (ATV) porque terá maior probabilidade de sofrer LESÃO GRAVE OU MORTE.

NUNCA dirija este quadriciclo se você for menor de 16 anos.

704 900 011

704902775A_pt

ETIQUETA 2 - MODELOS DE 1 LUGAR

⚠️ ADVERTÊNCIA



NUNCA dirija com passageiro no veículo. Passageiros podem causar a perda de controle, resultando em LESÕES GRAVES ou MORTE.

704 900 005

704902785_pt

ETIQUETA 4 - MODELOS DE 1 LUGAR



704903093B

ETIQUETA 4 - MODELOS DE 2 LUGARES



704902773

ETIQUETA 5



704902777A_pt

ETIQUETA 7



704902791_pt

ETIQUETA 6

⚠️ ADVERTÊNCIA

A pressão incorreta dos pneus ou a sobrecarga podem causar perda de controle, resultando em **SÉRIOS FERIMENTOS** ou **MORTE**.

SEMPRE mantenha a pressão correta dos pneus de acordo com a carga do veículo. Consulte a tabela.

NUNCA desinfele o pneu, pois isso pode fazer com que o pneu desloque-se do aro.

NUNCA exceda a capacidade de carga do veículo de 235 kg, incluindo o peso do operador, da carga, dos acessórios e o peso no engate do reboque.

CARREGAMENTO DO ATV e TRANSPORTE DE REBOQUE

- A colocação de carga ou o transporte de um reboque pode afetar a estabilidade e a manobrabilidade. A carga deve ser igualmente distribuída nos racks.

- Quando carregado ou puxando um reboque:
 - reduza a velocidade.
 - deixe uma distância maior para parar.
 - evite morros e terreno acidentado.

CARGA	PRESSÃO DOS PNEUS FRIOS
ATÉ 164 kg	DIANTEIROS 41,4 kPa
	TRASEIROS 41,4 kPa
DE 164 kg	DIANTEIROS 48,2 kPa
	TRASEIROS 68,9 kPa
ATÉ 235 kg	TRASEIROS 68,9 kPa

704903236_PT-BR

704903236_pt

ETIQUETA 8 - MODELOS DE 1 LUGAR

⚠️ ADVERTÊNCIA

A pressão incorreta dos pneus ou a sobrecarga do veículo pode levar à perda de controle.

A perda do controle do veículo pode causar **LESÕES GRAVES** ou **MORTE**.

CARGA	PRESSÃO DOS PNEUS FRIOS
ATÉ XXX kg (XXX lb)	DIANTEIROS MÁX: XX kPa (XX psi)
	MÍN: XX kPa (XX psi)
	TRASEIROS MÁX: XX kPa (XX psi)
	MÍN: XX kPa (XX psi)

SEMPRE mantenha a pressão dos pneus no nível indicado.

NUNCA calibre os pneus abaixo da pressão mínima. Isso pode fazer com que o pneu saia do aro.

NUNCA ultrapasse a capacidade de carga do veículo, que é de XXX kg (XXX lb), incluindo o peso do piloto, da carga, dos acessórios e do engate do reboque.

704901289

704903089_pt

ETIQUETA 8 - MODELOS DE 2 LUGARES

WARNING

This warning applies only in European Countries where on road usage is allowed.

On Road Use

This quadricycle is built for "OFF ROAD" purposes only. It may be used for short distances on paved surfaces at reduced speed, in order to move the vehicle from an off road location to another. When driving this quadricycle on roads, always refrain from speeding and substantially reduce vehicle speed when turning.

Failure to do so can cause a loss of vehicle control, possibly resulting in serious injury or death.

Front Winch

The front winch hook of the so equipped quadricycle must be removed and stored when riding the vehicle on public trails and/or roads.

Failure to do so can increase the risk of injury to bystanders.

704902823

704902823

ETIQUETA 9

DA

FIND OG LÆS BRUGERVEJLEDNINGEN, OVERHOLD ALLE INSTRUKTIONER OG ADVARSLER.

NL

ZOEK DE GEBRUIKERSHANDLEIDING OP EN LÊES HEM, HOUD U AAN ALLE AANWIJZINGEN EN WAARSCHUWINGEN.

FR

LOCALISER ET LIRE LE GUIDE DE L'OPERATEUR, SUIVRE TOUTS LES CONSIGNES ET AVERTISSEMENTS.

FI

PAIKANNA JA LUE KÄYTTÄJÄN OPAS, NOUDATA KÄYTTÖOHJEITA JA VARTUUKSIA.

DE

BETREBSANLEITUNG AUSFINDIG WACHEN UND LESEN, ALLE ANWEISUNGEN UND WARNHINWEISE BEFOLGEN.

EL

ΒΡΕΙΤΕ ΚΑΙ ΔΙΑΒΑΣΤΕ ΤΟΝ ΟΔΗΓΟ ΧΕΙΡΙΣΤΗ, ΑΚΟΛΟΥΘΗΣΤΕ ΟΛΕΣ ΤΙΣ ΟΔΗΓΙΕΣ ΚΑΙ ΠΡΟΒΛΕΠΟΜΕΝΕΣ.

IT

LEGGERE IL MANUALE DELL'OPERATORE, SEGUIRE TUTTE LE ISTRUZIONI E AVVERTENZE.

PT

LOCALIZAR E LER O GUIA DE OPERAÇÃO, OBSERVAR TODAS AS INSTRUÇÕES E MENSAGENS DE AVISO.

ES

UBICAR Y LEER LA GUÍA DEL OPERADOR, ATENDERSE A TODAS LAS INSTRUCCIONES Y MENSAJES DE ADVERTENCIA.

SV

TA REDA PÅ INSTRUKTIONSBOKEN OCH LÄS DEN, UPPMÄRKSAMMA ALLA ANVISNINGAR OCH VARNINGAR.

704 901 177

704902779A_pt

ETIQUETA 10

ETIQUETA 11

WARNING

In order to reduce risk of severe injuries, before using vehicle, always:

- Install either passenger seat or glove box in this location.
- Ensure passenger seat or glove box is locked in position.

TO INSTALL PASSENGER SEAT
Align 4-hooks on front pins and push firmly downward rear of the passenger seat to engage latching system. Push down on latch's handle and verify if seat is locked in position by pushing backrest towards front of the vehicle.

TO INSTALL GLOVE BOX
Open glove box cover and turn handle to the unlock position. Align and insert glove box latching system into the vehicle's "LINO" opening. Turn handle to the lock position. Close cover and verify if glove box is locked in position.

704903248A

704903248A

ETIQUETA 12 - MODELOS DE 2 LUGARES

70

INFORMAÇÕES SOBRE SEGURANÇA

Etiquetas de conformidade

Estas etiquetas indicam a conformidade do veículo às normas.



LOCALIZAÇÃO: SOB O ASSENTO, NA BARRA SUPERIOR DO CHASSI

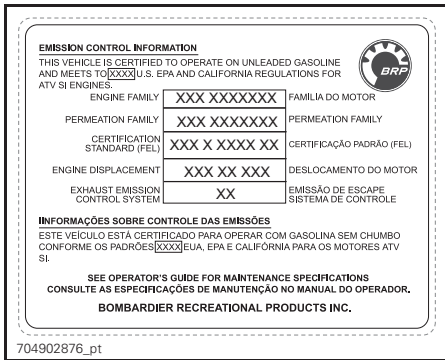

LOCALIZAÇÃO: SOB O ASSENTO, NA BARRA SUPERIOR DO CHASSI

Etiquetas de informações técnicas

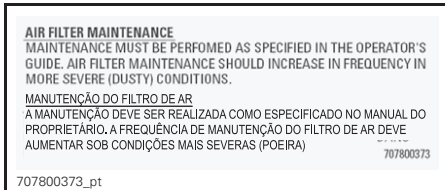

LOCALIZAÇÃO: SOB O ASSENTO, NA BARRA SUPERIOR DO CHASSI

***Esta página está
propositadamente em branco***

INFORMAÇÕES DO VEÍCULO

CONTROLES

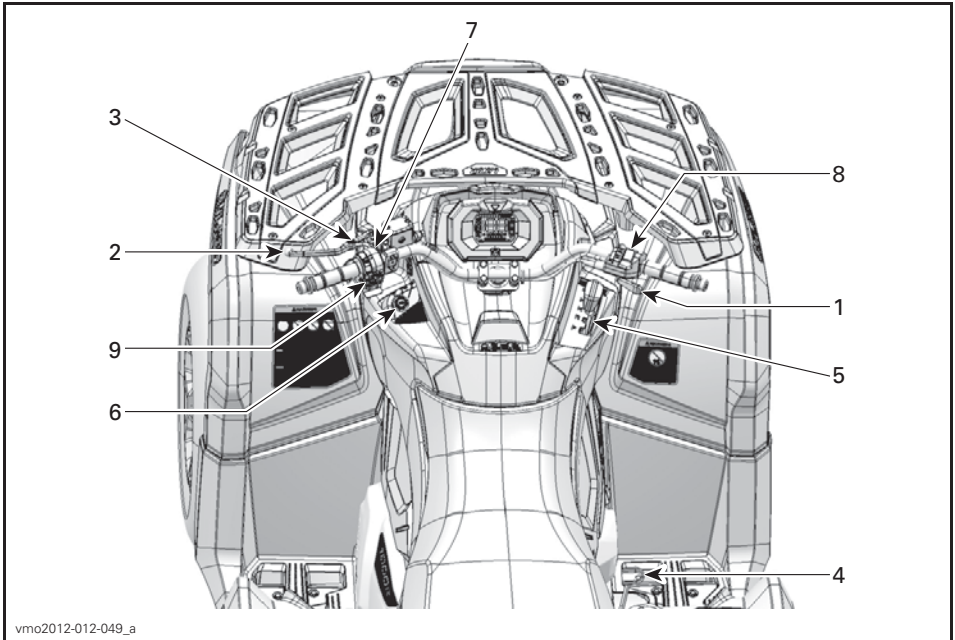

1) Acelerador

A alavanca do acelerador está localizada do lado direito do guidão.

A alavanca do acelerador controla a velocidade do motor.

Para aumentar ou manter a velocidade do veículo, pressione a alavanca do acelerador com o polegar direito.

Para diminuir a velocidade do veículo, solte a alavanca do acelerador.

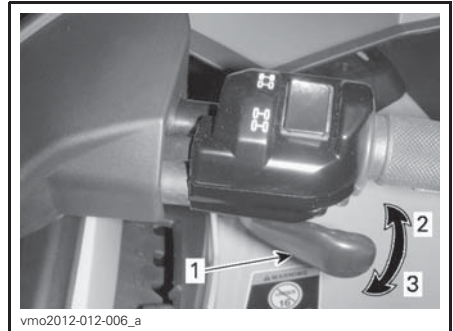

TÍPICA

1. Alavanca do acelerador
2. Para acelerar
3. Para desacelerar

2) Alavanca esquerda do freio

A alavanca esquerda do freio está localizada do lado esquerdo do guidão.

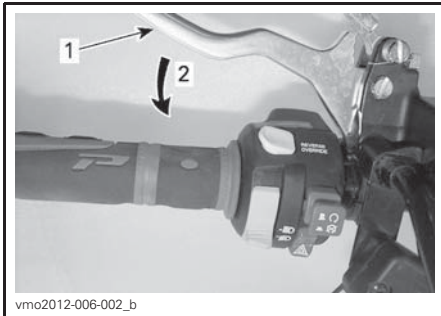

DETALHE

1. Alavanca do freio
2. Para frear

A função da alavanca do freio é reduzir a velocidade ou parar o veículo.

Quando a alavanca do freio é comprimida, os freios dianteiros e traseiros são acionados.

A frenagem é proporcional à força aplicada na alavanca.

3) Trava do freio

A trava do freio está localizada do lado esquerdo do guidão.

A função da trava do freio é aplicar frenagem em todas as rodas para impedir que o veículo se mova quando estacionado.

! ADVERTÊNCIA

Use sempre a trava do freio e engate a alavanca de câmbio na posição ESTACIONAR quando o veículo não estiver em uso.

Para engatar a trava do freio: Aperte a alavanca do freio e mantenha pressionada enquanto move a trava da alavanca. A alavanca do freio fica comprimida e acionando todos os freios.

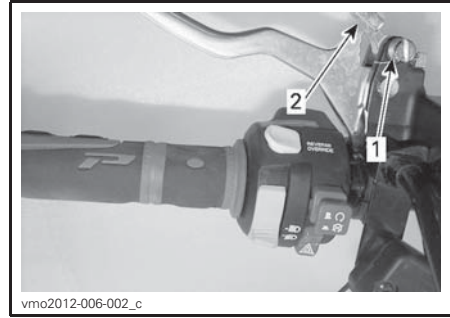

DETALHE

1. Trava da alavanca do freio
2. Pressione para acionar as travas do freio

NOTA: A trava da alavanca pode ser ajustada em várias posições.

AVISO Certifique-se que o veículo permanece firme no lugar quando a trava do freio está acionada.

Para soltar a trava do freio: Aperte a alavanca do freio. A trava da alavanca deve voltar automaticamente à posição original. A alavanca do freio deve voltar à posição de repouso.

! ADVERTÊNCIA

Certifique-se de que a trava do freio esteja completamente solta antes de sair com o veículo. Se a trava do freio ficar presa, ela poderá danificar o sistema de freios e afetar a capacidade de frenagem, além de poder causar um incêndio.

4) Pedal do freio

O pedal do freio está localizado do lado direito do veículo, próximo ao motor.

Quando pressionada, aciona os freios dianteiros e traseiros.

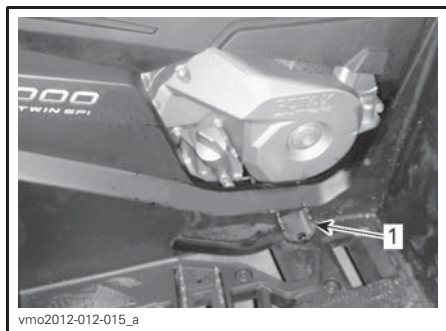

1. Pedal do freio

Quando é solta, o pedal do freio deve voltar à sua posição original.

A frenagem é proporcional à força aplicada no pedal.

NOTA: Assim como em outros veículos com rodas, o peso do veículo é transferido para as rodas dianteiras ao frear. Para obter uma eficiência maior de frenagem, o sistema de freios distribui mais força de frenagem para as rodas dianteiras. Isso afetará a manobrabilidade e o controle da direção do veículo quando se freia vigorosamente. Considere este fato ao frear.

5) Alavanca de câmbio

A alavanca de câmbio está localizada do lado direito do veículo, próxima da coluna de direção.



LOCALIZAÇÃO DA ALAVANCA DE CÂMBIO

Esta alavanca é usada para trocar a posição da transmissão.

A alavanca de câmbio tem cinco posições:

POSIÇÕES DA ALAVANCA DE CÂMBIO	
POSIÇÃO	MARCHA
P	Estacionamento
R	Marcha à ré (R)
N	Neutro
H	Marcha alta (à frente)
L	Marcha lenta (à frente)



PADRÃO DE MUDANÇA

O veículo precisa ser parado e os freios acionados antes de se selecionar qualquer marcha.

AVISO Esta caixa de câmbio não foi projetada para ser acionada com o veículo em movimento.

P: Estacionar (Park)

A posição de estacionamento trava a caixa de câmbio para ajudar a impedir a movimentação do veículo.

 **ADVERTÊNCIA**

Use sempre a posição de estacionamento (P) quando o veículo estiver desligado. O veículo poderá mover-se se a alavanca de câmbio não estiver colocada na posição P (Estacionamento).

R: Marcha à ré (Reverse)

A posição da marcha à ré permite que o veículo ande para trás.

NOTA: Na operação da marcha a ré, a RPM do motor é limitada, portanto, a velocidade da marcha ré do veículo também fica limitada.

 **ADVERTÊNCIA**

Se estiver descendo uma ladeira em ré, a gravidade pode aumentar a velocidade do veículo acima do limite definido de velocidade em ré.

Neutro

A posição neutro desengata a caixa de câmbio.

 **ADVERTÊNCIA**

Use sempre a posição de estacionamento (P) quando o veículo estiver desligado. O veículo poderá mover-se se a alavanca de câmbio estiver colocada na posição N (Neutro).

Marcha alta (à frente)

Esta posição seleciona a faixa de marcha alta da caixa de câmbio. É a posição normal para dirigir. Ela permite que o veículo atinja a sua velocidade máxima.

Marcha lenta (à frente)

Esta posição seleciona a faixa de marcha lenta da caixa de câmbio. Ela permite que o veículo se mova lentamente com torque máximo nas rodas.

AVISO Use a faixa de marcha lenta para puxar um reboque, transportar carga pesada, atravessar obstáculos ou subir e descer colinas.

6) Interruptor de ignição

A chave de ignição está localizada do lado esquerdo do painel central, abaixo do guidão.

**POSICÕES DA CHAVE DA IGNIÇÃO**

1. OFF (desl.)
2. ON (lig.) "com luzes"
3. ON (lig.) "sem luzes"

DESL.

A chave pode ser inserida ou removida apenas nesta posição.

Na posição DESL., o sistema elétrico do veículo fica desativado.

O motor é desligado colocando-se o interruptor de ignição na posição DESL.

NOTA: Embora seja possível desligar o motor virando a chave da ignição para a posição DESL., recomendamos que ele seja desligado colocando o interruptor de parada de emergência do motor na posição STOP (parar).

NOTA: Após virar a chave para a posição DESL., o sistema elétrico do veículo levará alguns segundos para desligar.

LIG. com luzes

Quando a chave é colocada nessa posição, o sistema elétrico do veículo é ativado.

O painel de instrumentos acende.

As luzes do veículo acendem.

O motor pode ser ligado.

LIG.

Esta posição oferece as mesmas funções da posição LIG. com luzes, exceto que as luzes do veículo ficam desligadas.

Sistema de Segurança com Codificação Digital (Digitally Encoded Security System - D.E.S.S.)

As chaves de ignição contêm um circuito eletrônico que traz um número de série eletrônico único.

O sistema D.E.S.S. lê o código da chave e permite a partida do motor para as chaves que ele reconhece.

7) Interruptor multifuncional

O interruptor multifuncional está localizado do lado esquerdo do guidão.

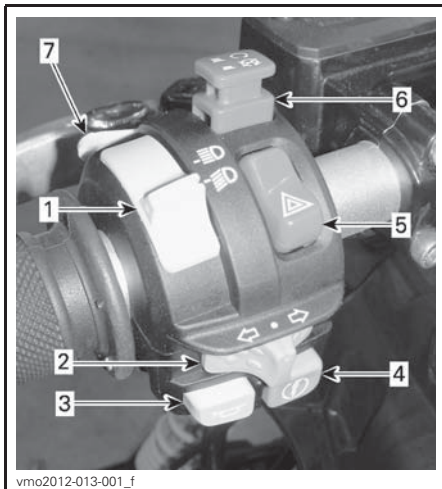

vmo2012-013-001_f

TÍPICA - INTERRUPTOR MULTIFUNCIONAL

1. Interruptor do farol alto/baixo
2. Interruptor da luz de seta
3. Botão da buzina
4. Botão de partida do motor
5. Botão do pisca-alerta
6. Interruptor de emergência de desligamento do motor
7. Botão Cancelar/DPS/ACS (se aplicável)

Interruptor do farol alto/baixo

Este interruptor é usado para selecionar entre farol alto e baixo.

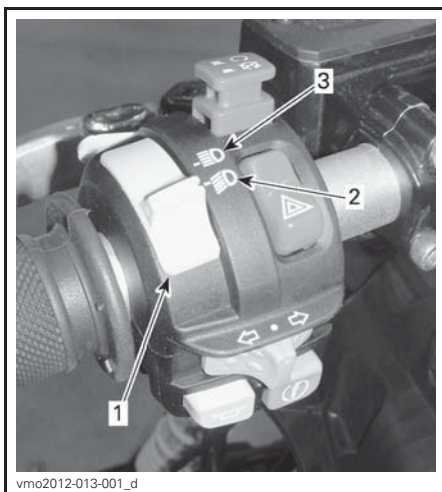

vmo2012-013-001_d

1. Interruptor do farol alto/baixo
2. Farol baixo
3. Farol alto

Interruptor da luz de seta

O interruptor da luz de seta está localizado do lado esquerdo do guidão.

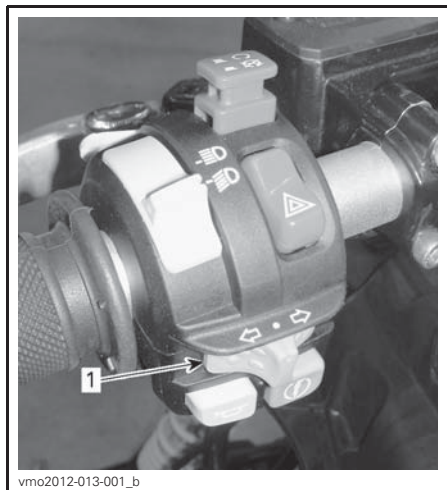

1. Interruptor da luz de seta

Para ativar a seta, mova o botão do interruptor pelo lado direito ou esquerdo, dependendo de qual direção vai tomar. Recoloque o interruptor no meio quando tiver terminado a manobra.

Botão da buzina

O botão da buzina está localizado do lado esquerdo do guidão.



TÍPICA
1. Botão da buzina

Botão de partida do motor

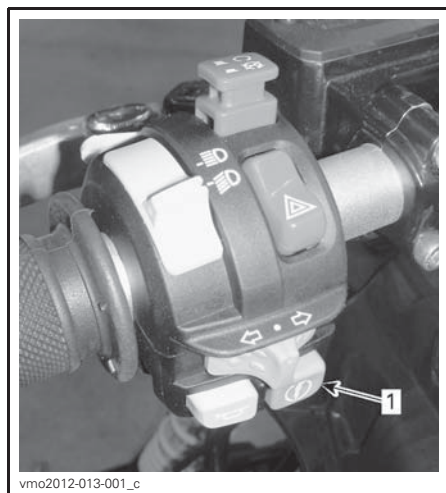

DETALHE

1. Botão de partida do motor

Quando o botão de partida do motor é pressionado, o motor é ligado.

NOTA: Para dar a partida no motor, o interruptor de ignição deve estar na posição LIG. ou LIG com luzes e o botão de parada de emergência do motor colocado em ANDAR.

Botão do pisca-alerta

O botão do pisca-alerta está localizado do lado esquerdo do guidão.

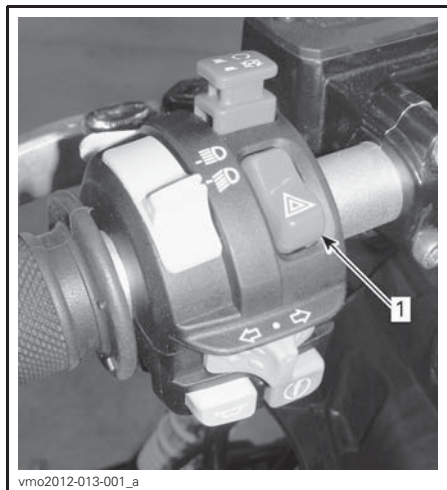

1. Botão do pisca-alerta

É um dispositivo do veículo que pisca simultaneamente todas as luzes de seta, ele é usado quando o veículo está parado, para indicar que ele está temporariamente obstruindo o tráfego.

Pressione o botão do pisca-alerta uma vez para ativar o dispositivo.

NOTA: O pisca-alerta pode ser ativado mesmo quando o sistema elétrico do veículo está desligado.

Interruptor de emergência de desligamento do motor

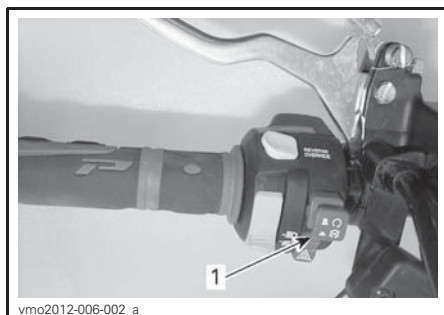

1. Interruptor de emergência de desligamento do motor

Esse interruptor pode ser usado para desligar o motor e como um controle de emergência.

Para parar o motor, coloque o interruptor de parada de emergência do motor na posição PARAR.

NOTA: Embora seja possível desligar o motor virando a chave da ignição para a posição DESL., recomendamos que ele seja desligado colocando o interruptor de parada de emergência do motor na posição STOP (parar).

Botão Cancelar/DPS/ACS

Dependendo do modelo do veículo, este botão tem até 3 funções.

Ao ler o Manual do Proprietário, lembre-se de:

⚠️ ADVERTÊNCIA

Indica um risco potencial que, se não for evitado, pode resultar em ferimentos sérios ou morte.

Ao ler o Manual do Proprietário, lembre-se de:

⚠️ ADVERTÊNCIA

Indica um risco potencial que, se não for evitado, pode resultar em ferimentos sérios ou morte.

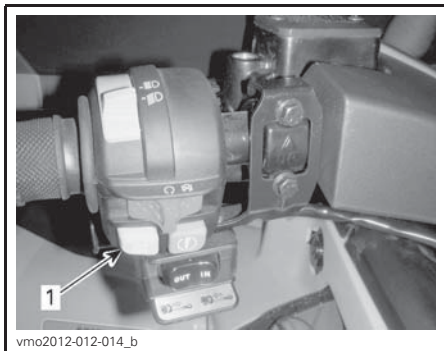

1. Botão Cancelar/DPS/ACS

Função cancelar

A principal função do interruptor da função Cancelar é cancelar o limitador de velocidade do motor na marcha à ré permitindo o máximo de torque no motor.

⚠️ ADVERTÊNCIA

Só use a função Cancelar para ajudar o veículo a desatolar de lama ou outro terreno fofo. Não use a função Cancelar para operação normal da marcha à ré. Isso permitiria dirigir em marcha à ré em velocidades excessivas e poderia aumentar o risco de perda de controle.

Para usar a função Cancelar, faça o seguinte:

Garanta que a alavanca de câmbio esteja na posição MARCHA A RÉ.

1. Garanta que o veículo esteja parado.
2. Mantenha o botão Cancelar pressionado e, em seguida, pressione a alavanca do acelerador gradualmente.

NOTA: Quando se usa a função Cancelar, o painel mostra a mensagem **CANCELAR** para confirmar que a função está ativada.

3. Para sair da função cancelar, basta soltar o interruptor de cancelar.

Função DPS

Modelo com DPS

Este botão também é usado para alterar o modo DPS.

Para mudar o modo da DPS, consulte a subseção *AJUSTES PARA O PERCURSO*.

Função ACS

Modelos LTD

Este botão também é usado para alterar a configuração da suspensão ACS.

Para mudar a configuração da suspensão ACS, consulte a subseção *AJUSTES PARA O PERCURSO*.

8) Seletor 2WD/4WD

O seletor de tração 2 RODAS/4 RODAS está localizado do lado direito do guidão.

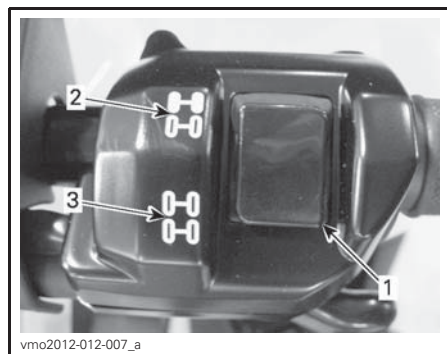

TÍPICA

1. Seletor
2. Posição 2 RODAS
3. Posição 4 RODAS

Esta chave seleciona o modo de direção em duas ou em quatro rodas quando o veículo está parado e o motor está ligado.

AVISO O veículo deve estar parado para que o seletor 2WD/4WD possa ser ativado ou desativado. Podem ocorrer danos mecânicos se o mesmo for ativado ou desativado com o veículo em movimento.

O modo 4WD é ativado quando o botão seletor é empurrado para baixo.



MODO 4WD - TÍPICO

O modo 2WD é ativado quando o botão seletor é empurrado para cima. Então o veículo fica apenas com tração traseira.

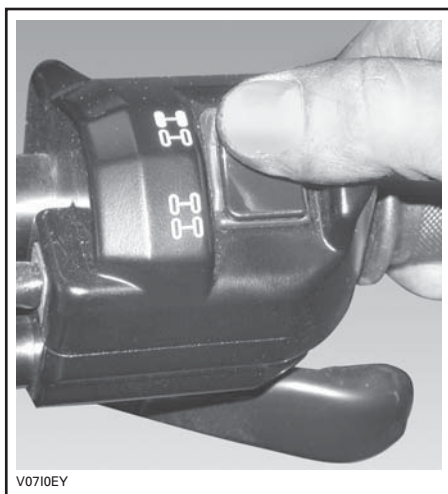

MODO 2WD - TÍPICO

9) Botão de controle do guincho

Este botão controla a operação do guincho.

Para soltar o cabo, aperte o lado esquerdo do botão.

Para recolher o cabo, aperte o lado direito do botão.

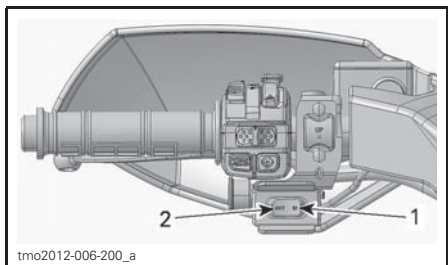

TÍPICO

1. Entrada
2. Saída

Ao ler o Manual do Proprietário, lembre-se de:

ADVERTÊNCIA

Indica um risco potencial que, se não for evitado, pode resultar em ferimentos sérios ou morte.

NOTA: Usar o guincho intensivamente por um longo período pode descarregar a bateria.

Consulte *MANUAL BÁSICO PARA TÉCNICAS DE GUINCHO* para obter instruções adequadas de operação.

NOTA: Para facilitar a operação de içamento, o veículo vem também com um controle remoto do guincho. Consulte o tópico *CONTROLE REMOTO DO GUINCHO* na seção *EQUIPAMENTO*.

10) Trava da alavanca de câmbio

A alavanca de câmbio pode ser travada quando o veículo estiver estacionado ou desocupado.

Para destravar a alavanca de câmbio, abra a cobertura de proteção, insira a chave e gire-a na direção horária.

Para travar a alavanca do câmbio, gire a chave na direção anti-horária.

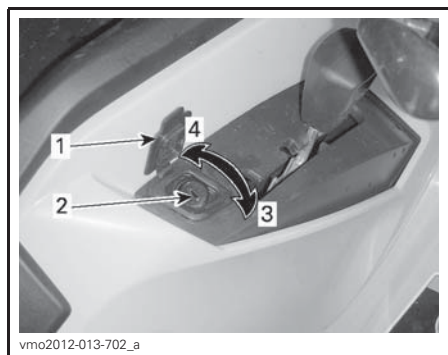

MECANISMO DE TRAVAMENTO DA ALAVANCA DE CÂMBIO

1. Cobertura de proteção
2. Fechadura
3. Gire a chave na direção horária para destravar
4. Gire a chave na direção anti-horária para travar

NOTA: O veículo não travará se a alavanca de câmbio não estiver colocada na posição estacionamento quando o mecanismo for engatado.

INSTRUMENTO MULTIFUNCIONAL

! ADVERTÊNCIA

A leitura do indicador multifuncional pode desviar a atenção da operação do veículo, especialmente de observar constantemente o ambiente.

Descrição do indicador multifuncional

O instrumento multifuncional está localizado no meio do guidão.

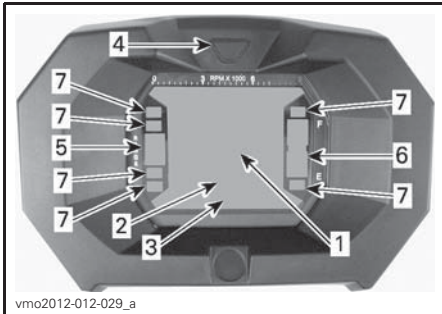

1. Display 1
2. Display 2
3. Display 3
4. Botão seletor de display
5. Display de posição da transmissão
6. Mostrador do nível de óleo
7. Luzes indicadoras

Velocímetro

Este display exibirá a velocidade do veículo.

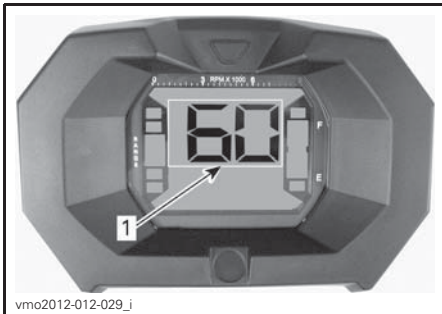

1. Velocidade do veículo (display 1)

Tacômetro

Mede as rotações do motor por minuto (RPM). Multiplique por 1.000 para obter a rotação real.

NOTA: A rotação também pode ser exibida pelo Display 2 (modo). Consulte *DISPLAY 2 (MODO)* nesta subseção.

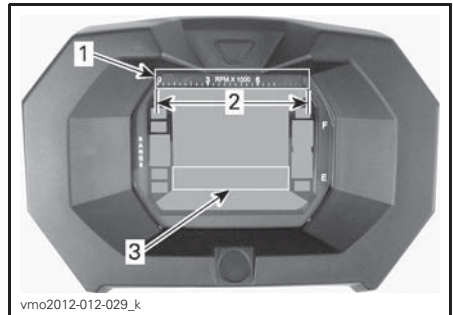

1. Tacômetro
2. Faixa de operação
3. Tacômetro via display 2 (modo)

Mostrador da Posição da Transmissão

Este mostrador mostra a posição da transmissão.

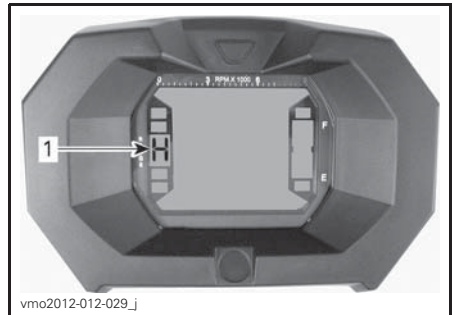

1. Posição da transmissão

DISPLAY	FUNÇÃO
P	Estacionamento
R	Marcha à ré (R)
N	Neutro
H	Marcha Normal
L	Marcha lenta

NOTA: Se a letra "E" for exibida no display de posição da transmissão, significa que houve um erro de comunicação. Contate uma concessionária autorizada Can-Am.

Mostrador do Nível de Óleo

Medidor de barras que indica continuamente o nível de combustível no tanque.

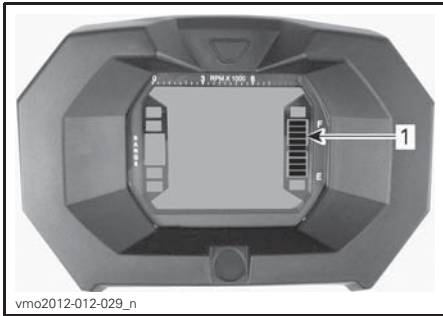

1. Mostrador do nível de óleo

Luz indicadora de baixo nível de combustível



Quando está ACESA, indica que ainda restam aproximadamente 5 L de combustível no tanque.

Luz indicadora do 4WD



Quando está ACESA, indica que o sistema 4WD (4X4) está ativado.

Luz indicadora da trava do freio



Quando está ACESA, indica que o freio de estacionamento está acionado por mais que 15 segundos (ao dirigir).

Luz indicadora de farol alto



Quando está ACESA, indica que o farol alto está selecionado.

Luz indicadora de problema no motor



Quando está ACESA, indica um código de falha no motor. Veja a mensagem no visor de LCD.

Consulte a seção **SOLUÇÃO DE PROBLEMAS** para obter mais detalhes.

Luz indicadora da luz de seta



Quando ACESA, indica que as luzes de seta estão acionadas.

Recursos do indicador multifuncional

⚠️ ADVERTÊNCIA

Nunca ajuste ou configure funções no indicador multifuncional enquanto estiver pilotando o veículo.

Os modos podem ser exibidos pressionando-se o botão seletor.

NOTA: Também será exibida uma abreviação do modo selecionado no display 3 (ver abreviações entre parênteses).

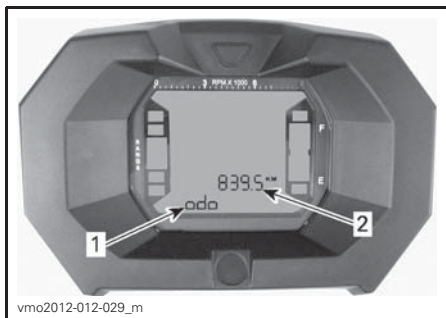

vmo2012-012-029_m

1. *Display 2 (modo)*
2. *Display 3 (modo/mensagem)*

Odômetro

Registra a distância total percorrida.

Relógio

Mostra a hora atual.

Odômetro parcial

Registra a distância percorrida desde que foi zerado.

Pressione e **SEGURE** o botão seletor de display para zerar.

Contador de horas de percurso (Trip Time)

Registra o tempo de operação do veículo quando o sistema elétrico está ligado desde que foi zerado.

Pressione e **SEGURE** o botão seletor de display para zerar.

Contador de horas do motor

Registra o tempo de operação do motor.

RPM do motor

Mede as rotações do motor por minuto (RPM).

Ajuste do indicador multifuncional

⚠ ADVERTÊNCIA

Nunca ajuste ou configure funções no indicador multifuncional enquanto estiver pilotando o veículo.

Seleção de unidades (MPH ou Km/h)

Este instrumento multifuncional vem configurado de fábrica para unidades Britânicas, mas é possível mudar para unidades Métricas, contate uma concessionária autorizada Can-Am para configurar unidades.

NOTA: Todas as funções terão suas unidades alteradas ao mesmo tempo.

Seleção de idioma

O idioma de exibição do mostrador pode ser alterado. Consulte uma concessionária autorizada Can-Am sobre a disponibilidade de idiomas e para configurar o painel de acordo com a sua preferência.

Ajuste do relógio

Para ajustar a hora atual, faça o seguinte:

1. Selecione o display do relógio.

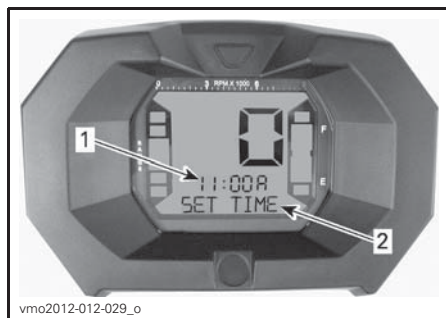

vmo2012-012-029_o

1. *Tempo (Display 2)*
 2. *Mensagem (Display 3)*
2. Pressione e **SEGURE** o botão (aparecerá SET TIME no display 3).

3. Escolha o formato de 12 horas (12H) ou de 24 horas (24H) pressionando o botão.
4. Se o formato de 12 horas for selecionado, escolha Am ("A") ou Pm ("P") pressionando o botão.
5. Pressione e SEGURE o botão.
6. Selecione o primeiro dígito da hora pressionando o botão.
7. Pressione e SEGURE o botão.
8. Selecione o segundo dígito da hora pressionando o botão.
9. Pressione e SEGURE o botão.
10. Selecione o primeiro dígito de minutos pressionando o botão.
11. Pressione e SEGURE o botão.
12. Selecione o segundo dígito de minutos pressionando o botão.
13. Pressione o botão para gravar os ajustes (aparecerá CLOCK (Relógio) no display 3).

INSTRUMENTO MULTIFUNCIONAL (ANALÓGICO/DIGITAL)

Descrição do indicador multifuncional

O instrumento multifuncional (analógico/digital) está localizado na coluna de direção.

O instrumento multifuncional (analógico/digital) é composto por um medidor digital e dois medidores analógicos (velocímetro e tacômetro).

Os mostradores de temperatura do motor e de nível de combustível ficam localizados no mostrador digital.

As luzes indicadoras ficam localizadas nos dois mostradores analógicos.

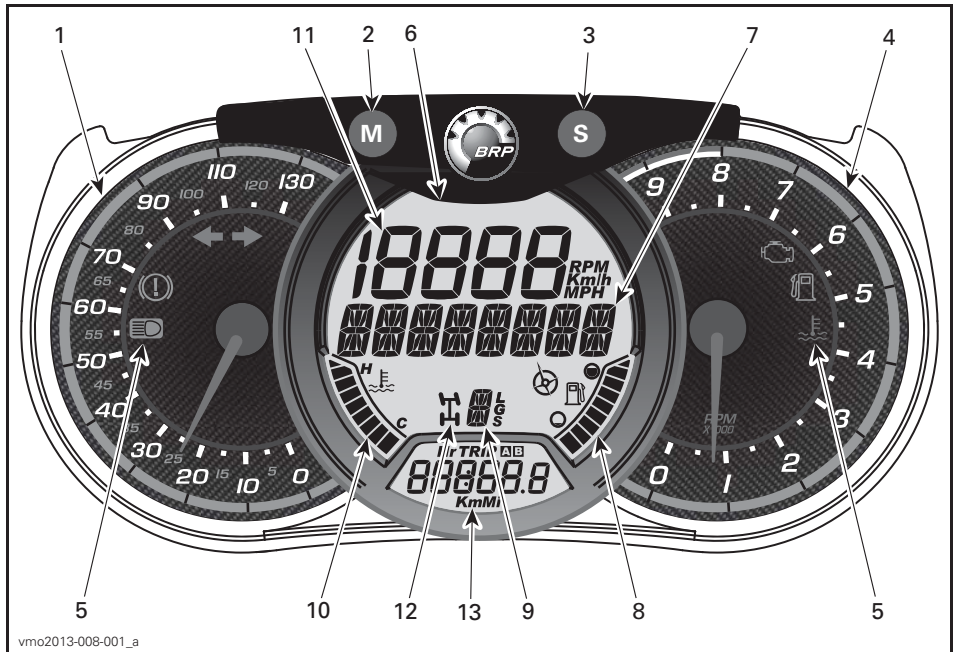

⚠ ADVERTÊNCIA

Não ajuste o indicador enquanto estiver pilotando. Você poderia perder o controle.

1) Velocímetro analógico

Mede a velocidade do veículo em km/h ou mph.

2) Botão MODE (M - modo)

Pressionar o botão MODE (M - Modo) alternará entre as funções do display digital principal.

SEQUÊNCIA DA FUNÇÃO	OPÇÕES
Suspensão a ar (Somente modelo LTD)	Pressione o botão ACS para alterar a configuração (1 a 6)
Display numérico está piscando	Pressione SET (S) para alternar e selecionar a função desejada e pressione MODE (M - Modo) para confirmar
Display multifuncional está piscando	Pressione SET (S) para alternar e selecionar a função desejada e pressione MODE (M - Modo) para confirmar

3) Botão SET (S)

Pressione o botão SET (S) para navegar nas funções do mostrador digital secundário.

SEQUÊNCIA DA FUNÇÃO	INFORMAÇÃO EXIBIDA
Relógio	XX:XX (base de horário 24:00) XX:XX A ou P (12:00 base de horário AM/PM)
Odômetro de distância cumulativa	XXXXX.X km ou mi
Distância de viagem — hodômetro parcial A (TRIP A)	XXXXX.X km ou mi
Distância de viagem — hodômetro parcial B (TRIP B)	XXXXX.X km ou mi
Cronômetro de funcionamento do motor (Hr)	XXXXX.X
Cronômetro de tempo de viagem (HrTRIP)	XXXXX.X

Para zerar qualquer função de viagem (trip), mantenha o botão MODE (M - Modo) pressionado por três segundos.







4) Tacômetro analógico (RPM)

Mede as rotações do motor por minuto (RPM). Multiplique por 1.000 para obter a rotação real.

5) Luzes indicadoras

As luzes indicadoras informam sobre várias condições ou problemas.

Uma luz indicadora poderá piscar sozinha ou em conjunto com outra luz.

LUZ INDICADORA		DESCRIÇÃO
Todas as luzes indicadoras	Acesa	Todas as luzes indicadoras são ativadas quando o interruptor de ignição está na posição LIG. e o motor não está ligado
	Acesa	Nível de combustível baixo
	Acesa	Verificar o motor
	Acesa	Temperatura do motor alta
	Acesa	Faróis na posição HIGH (Alto)
	Acesa	Luzes de seta ligadas
	Acesa	O freio é pressionado por mais de 15 segundos enquanto estiver pilotando

6) Mostrador digital principal

Mostra informações úteis em tempo real ao motorista.

7) Display multifuncional

Podem ser exibidas a velocidade do veículo ou a rotação do motor por minuto (RPM). Consulte **BOTÃO MODE (M - MODO)** nesta seção.

Também podem ser exibidas mensagens importantes. Consulte a tabela abaixo.

MENSAGEM	DESCRIÇÃO
BRAKE (freio)	Mensagem exibida quando os freios são acionados continuamente por 15 segundos.
CANCELAR	A mensagem CANCELAR é exibida quando o interruptor da função Cancelar é pressionado e a alavanca de câmbio é colocada em marcha à ré.
MAINTENANCE SOON	Aparece no mostrador quando a época para manutenção periódica do veículo estiver se aproximando. A mensagem pode ser apagada pressionando-se alternadamente o interruptor da função Cancelar e o pedal do freio 3 vezes, ou pode ser apagada pela concessionária.

Se ocorrer uma condição anormal do motor, poderá aparecer uma mensagem combinada com uma luz piloto. Consulte a seção **SOLUÇÃO DE PROBLEMAS** para obter mais detalhes.

8) Indicador de nível de combustível

Medidor de barras que indica continuamente o nível de combustível que resta no tanque.

9) Indicador de posição da caixa de câmbio

Mostra a posição selecionada na caixa de câmbio.

Como segunda função, indicará o ajuste de posição atual da ACS.

10) Indicador de temperatura do motor

Medidor de barras que indica continuamente a temperatura do líquido de arrefecimento do motor.

11) Display numérico

Podem ser exibidas a velocidade do veículo ou a rotação do motor por minuto (RPM). Consulte *BOTÃO MODE (M - MODO)* nesta seção.

12) Indicador 2WD/4WD

Quando este indicador está na posição *LIG.*, indica que o sistema 4WD (4X4) está ativado.

13) Mostrador digital secundário

Mostra informações úteis em tempo real ao motorista. Para informações sobre funções do display, consulte *BOTÃO SET (S)*.

Configuração do mostrador

Ajuste das unidades métricas/imperiais

Visite uma concessionária autorizada Can-Am para fazer os ajustes.

Ajustando o relógio

1. Pressione o botão *MODE (M - modo)* para selecionar o visor do relógio.
2. Mantenha o botão *MODE (M - Modo)* pressionado por três segundos.
3. Pressione o botão *MODE (M - Modo)* para selecionar o sistema de 12 ou 24h.
4. Se a base de horário 12:00 AM PM for selecionada, A ou P piscará. Pressione o botão *MODE (M)* para selecionar A (AM) ou P (PM).
5. Pressione o botão *SET (S)* para mudar as horas.
6. Pressione o botão *MODE (M)* para mudar para minutos (os minutos piscam).
7. Pressione o botão *SET (S)* para mudar os minutos.
8. Pressione o botão *MODE (M - Modo)*.

Definindo o idioma

O idioma de exibição do mostrador pode ser alterado. Consulte uma concessionária autorizada Can-Am sobre a disponibilidade de idiomas e para configurar o painel de acordo com a sua preferência.

EQUIPAMENTO

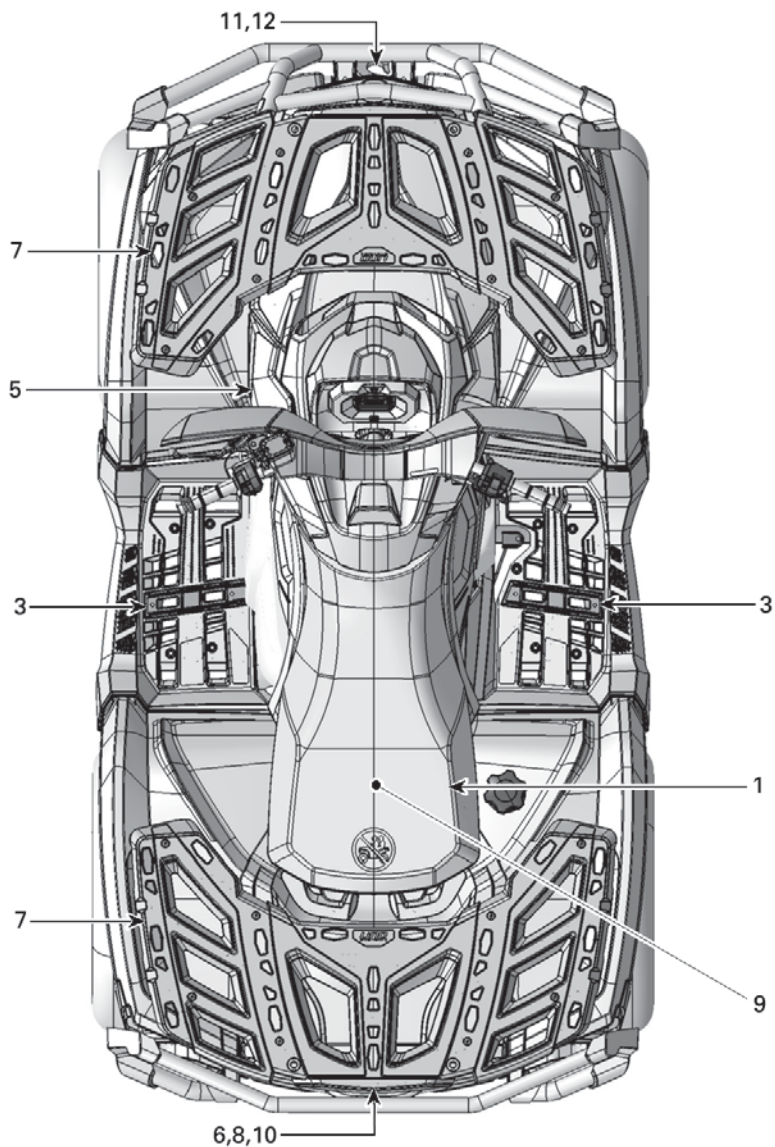

vmo2012-012-072_c

MODELO DE UM LUGAR

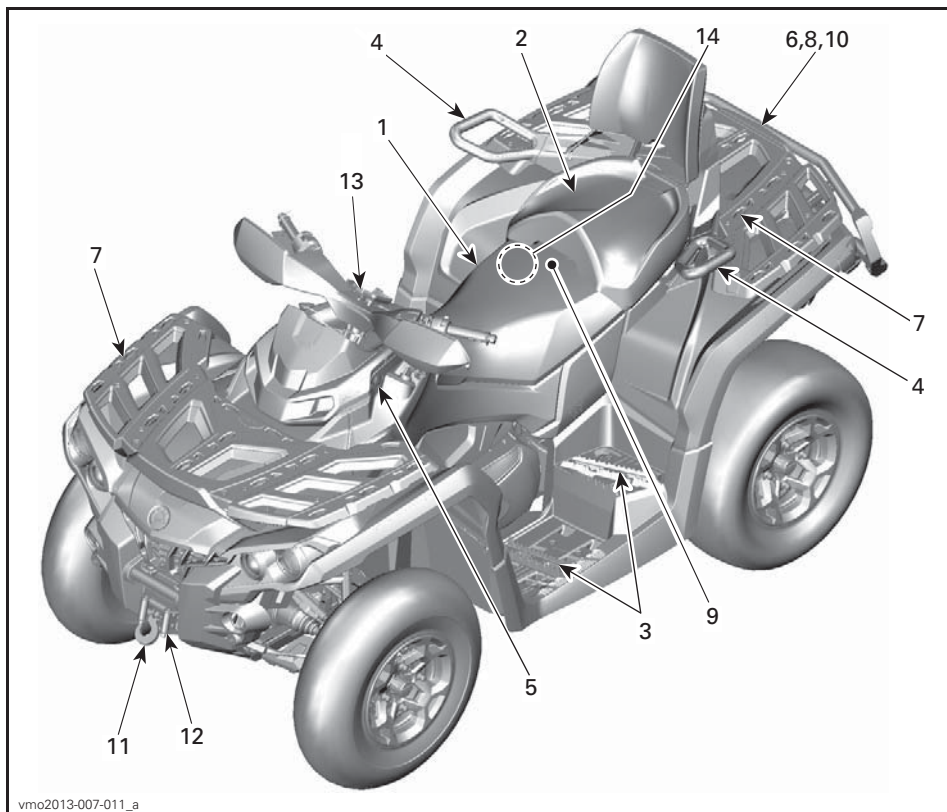

vmo2013-007-011_a

MODELO DE DOIS LUGARES

1) Assento do piloto

O assento foi projetado para uso de apenas um operador.

! ADVERTÊNCIA

Nunca deixe ninguém sentar como passageiro neste veículo.

Remoção do assento

Para remover o assento do piloto, empurre sua trava para a frente. Essa trava está localizada embaixo da traseira do assento.



1. Trava do assento

Puxe o assento para trás. Continue levantando-o até que você possa soltar a aba de encaixe dianteira, e depois remova o assento totalmente.

Instalação do assento

Insira as abas de encaixe dianteiras do assento nas aberturas do console. Quando o assento estiver em posição, empurre-o com força para baixo para travar.

NOTA: Um estalo característico será percebido. Verifique de novo que o assento está instalado firmemente, puxando-o com força para confirmar que está devidamente travado.

! ADVERTÊNCIA

Veja se o assento do operador está corretamente travado na posição puxando-o para frente e para trás várias vezes.

2) Assento do passageiro/ Porta-luvas

Modelos de dois lugares

! ADVERTÊNCIA

Nunca dirija o veículo sem o assento do passageiro ou o porta-luvas instalados adequadamente.

O assento do passageiro foi projetado para uso de apenas um passageiro. O encosto oferece suporte para suas costas durante a viagem.

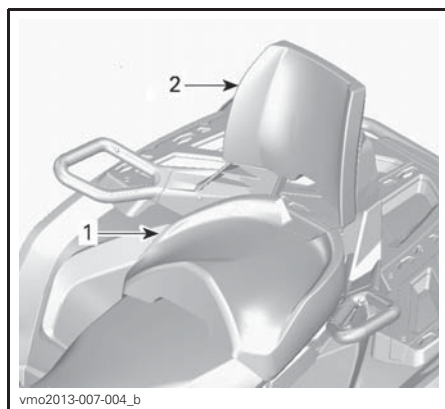

1. Assento do passageiro
2. Encosto integrado

Ao se pilotar sem passageiro, o assento do passageiro pode ser removido para possibilitar o uso de um porta-luvas.



1. Porta-luvas

A conversão do veículo é fácil, remova o assento do passageiro e depois instale o porta-luvas ou vice-versa. Use o procedimento descrito abaixo para remover e instalar os recursos corretamente.

⚠ ADVERTÊNCIA

Sem o assento do passageiro o veículo se torna um veículo de UM OCUPANTE (modelo de um lugar) e não é permitido NENHUM PASSAGEIRO nele. NUNCA transporte passageiro no porta-luvas.

Remoção do Assento do Passageiro

1. Puxe a alça do assento do passageiro. Essa alça está localizada na extremidade traseira inferior do assento.

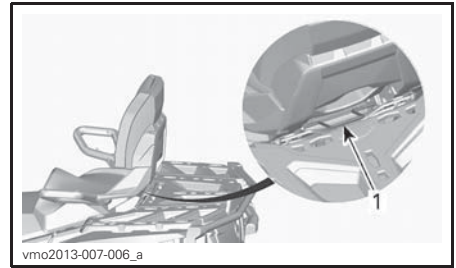

1. Alça do assento

2. Levante com cuidado a traseira do assento.
3. Puxe o assento para trás.
4. Continue a levantar até conseguir soltar o dispositivo de retenção frontal, depois retire totalmente o assento do passageiro.

Instalação do Assento do Passageiro

1. Alinhe ganchos em J nos pinos frontais e empurre para baixo com firmeza a parte traseira do assento do passageiro para engatar o sistema de trava.

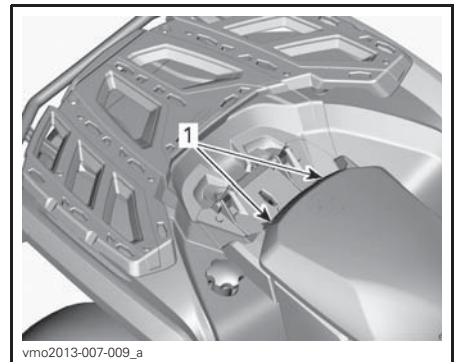

1. Pinos frontais

Ao ler o Manual do Proprietário, lembre-se de:

⚠ ADVERTÊNCIA

Indica um risco potencial que, se não for evitado, pode resultar em ferimentos sérios ou morte.

- Empurre a alça da trava e verifique se o assento está travado na posição empurrando o encosto na direção da parte da frente do veículo.

NOTA: Um estalo característico será percebido. Verifique de novo que o assento está instalado firmemente, puxando-o com força para confirmar que está devidamente travado.

! ADVERTÊNCIA

É da maior importância para a segurança do passageiro que você confirme que o assento esteja corretamente travado na posição, puxando-o para trás e para cima várias vezes.

Instalação do porta-luvas

- Remova o assento do passageiro. Consulte *REMOÇÃO DO ASSENTO DO PASSAGEIRO* nesta subseção.
- Abra a tampa do porta-luvas e gire a alça até a posição destravado.
- Alinhe e insira o sistema de trava do porta-luvas na abertura "LINQ" do veículo.

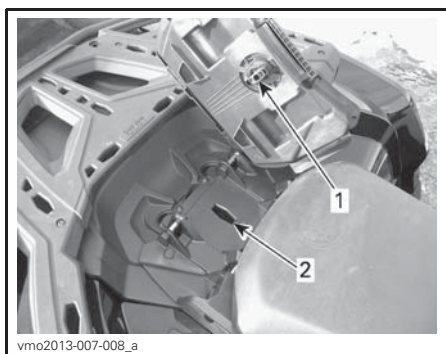

- Trava do porta-luvas
- Abertura "LINQ"

- Gire a alça até a posição destravado.

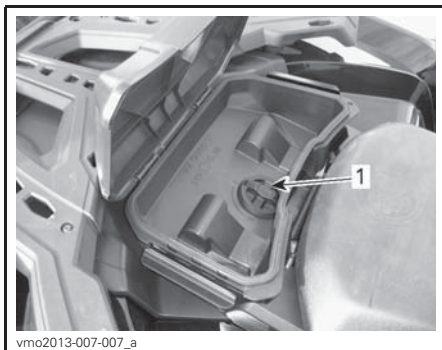

- Fecho

- Fecher a tampa e verifique se o porta-luvas está travado na posição.

Remoção do porta-luvas

- Destrave a alça nas laterais do porta-luvas e abra a tampa.
- Gire o contador da trava na direção horária para destravar.

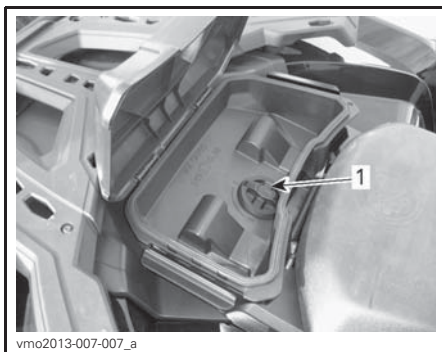

- Fecho

- Retire o porta-luvas.
- Reinstale o assento do passageiro. Consulte *INSTALAÇÃO DO ASSENTO DO PASSAGEIRO* nesta subseção.

3) Pedaleiras

As pedaleiras do piloto estão localizadas nos lados direito e esquerdo do veículo.

**TÍPICA**

1. Pedaleira direita do piloto

⚠️ ADVERTÊNCIA

O piloto deve sempre manter dois pés nas pedaleiras durante a operação do veículo.

Modelos de dois lugares

As pedaleiras do passageiro estão localizadas nos lados direito e esquerdo do veículo, atrás das pedaleiras do piloto.

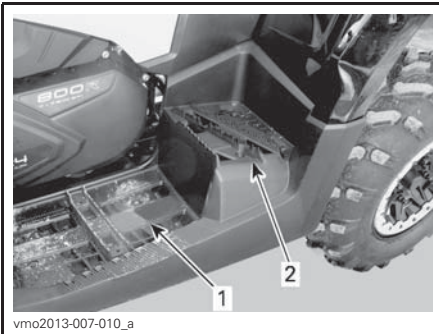
**TÍPICA**

1. Pedaleira esquerda do piloto
2. Pedaleira esquerda do passageiro

⚠️ ADVERTÊNCIA

O passageiro deve sempre manter dois pés nas pedaleiras durante a operação do veículo.

4) Alças

Modelos de dois lugares

As alças estão localizadas nos lados direito e esquerdo do assento do passageiro.

As alças devem ser usadas pelo passageiro para se segurar com firmeza durante a operação do veículo.

⚠️ ADVERTÊNCIA

O passageiro deve sempre se segurar nas alças e não no piloto. Ele também deve ter os dois pés repousando firmemente contra os pedais de apoio.

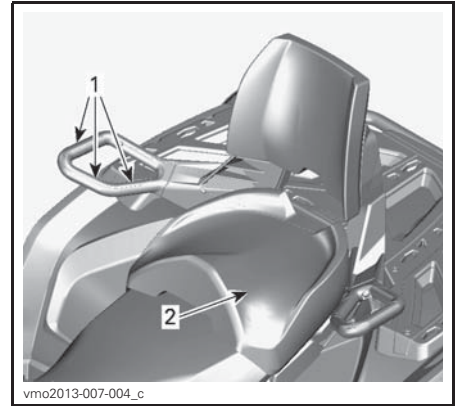
**TÍPICA**

1. Alças
2. Assento do passageiro

5) Tomada de energia de 12 V

Conveniente para ligar uma lanterna de mão ou outros equipamentos portáteis.



1. Tomada de energia de 12 V

Retire a capa protetora para usar. Sempre recoloca a capa após o uso para protegê-la contra as condições do tempo.

Não ultrapasse a capacidade indicada. Consulte a subseção *ESPECIFICAÇÕES*.

6) Bagageiro traseiro

Localização conveniente para carregar objetos pessoais.



1. Tampa do bagageiro traseiro

⚠️ ADVERTÊNCIA

Sempre coloque a alavanca de câmbio na posição ESTACIONAMENTO antes de abrir a tampa. Nunca deixe objetos pesados ou frágeis soltos na área de armazenamento. Sempre trave a tampa antes de dirigir.

Para abrir o bagageiro traseiro

Destrave a tampa com a chave fornecida.

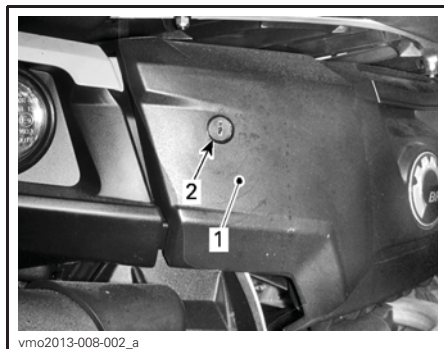

1. Bagageiro superior
2. Buraco de fechadura

Destrave a tampa e baixe-a com cuidado.



1. Trava do bagageiro traseiro

Para fechar o bagageiro traseiro

Levante cuidadosamente a tampa e empurre-a até que a trava dê dois estalos para assegurar que a vedação esteja comprimida.

Trave o compartimento com a chave fornecida.

7) Racks para carga

Os racks para carga são convenientes para transportar equipamentos e várias outras cargas. Eles nunca devem ser usados para transportar um passageiro.



vmo2012-012-022

RACK DE CARGA DIANTEIRO

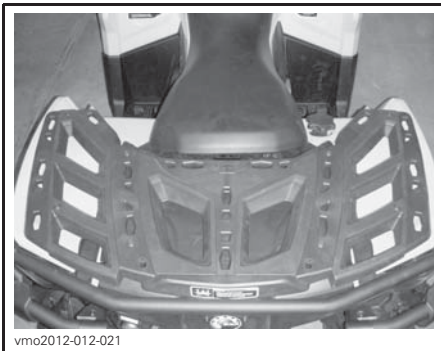

vmo2012-012-021

RACK DE CARGA TRASEIRO

⚠️ ADVERTÊNCIA

- Nunca transporte um passageiro em um rack para carga.
- A carga nunca deve interferir com a linha de visão do piloto ou afetar sua capacidade de virar o veículo adequadamente.
- Não sobrecarregue o veículo.
- Sempre garanta que toda a carga esteja corretamente presa e não se prolongue para fora dos racks.

Consulte a subseção *ESPECIFICAÇÕES* sobre as recomendações de peso da carga.

8) Engate de reboque

Adequado para a instalação de uma bola de reboque ou outro equipamento similar. Instale uma bola de tamanho apropriado conforme recomendações do fabricante da carreta. Consulte a subseção *ESPECIFICAÇÕES* sobre as recomendações de transporte de carga e rebocamento.



vmo2012-012-023_a

TÍPICA

1. Engate de reboque

⚠️ ADVERTÊNCIA

Assegure-se de instalar uma bola de tamanho adequado que se ajuste ao equipamento a ser rebocado.

NOTA: Siga as instruções do fabricante para a montagem correta.

9) Kit de Ferramentas

O kit de ferramentas fica localizado embaixo do assento. Ele contém as ferramentas para a manutenção básica.

10) Controle remoto do guincho

Modelos XT, XT-P e LTD

É fornecido com o veículo um controle remoto do guincho para facilitar a sua operação.

O controle remoto do guincho fica localizado no compartimento de carga traseiro.



1. Controle remoto do guincho

Para usar o controle remoto do guincho ao invés do botão de controle do guidão, conecte o controle remoto na conexão existente embaixo dos controles do guidão esquerdo.



TÍPICO
1. Conexão do controle remoto

NOTA: Usar o guincho intensivamente por um longo período pode descarregar a bateria.

Consulte o *MANUAL BÁSICO DE TÉCNICAS DE GUINCHO* para obter mais informações sobre o guincho.

AVISO Sempre desconecte e guarde o controle remoto quando não estiver em uso.

11) Guincho

Modelos XT, XT-P e LTD

O guincho pode ser acionado através do interruptor de controle do guincho ou com o controle remoto.

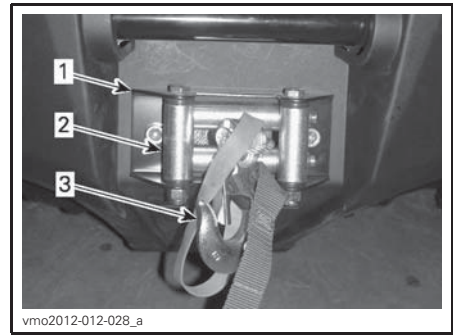

1. Guincho
2. Guia do cabo
3. Gancho do guincho

NOTA: Usar o guincho intensivamente por um longo período pode descarregar a bateria.

Consulte o *MANUAL BÁSICO DE TÉCNICAS DE GUINCHO* para obter mais informações sobre o guincho.

12) Guia do cabo

Modelos XT, XT-P e LTD

O guia do cabo é usado para evitar danos ao veículo e guiar o cabo para dentro do guincho.

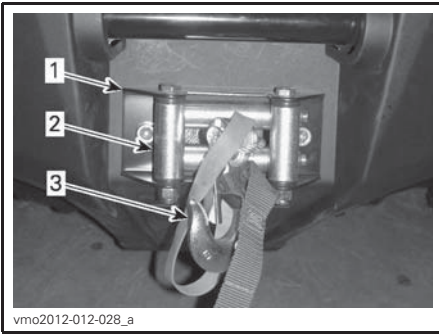

1. Guincho
2. Guia do cabo
3. Gancho do guincho

13) Receptor GPS (Sistema de posicionamento global)

Modelos LTD

O receptor GPS está localizado no guincho e fornece a posição do veículo na terra.

⚠ CUIDADO Sempre instale o GPS em seu suporte quando usar o veículo.



- TÍPICA**
1. Receptor de GPS

Ele é alimentado pelo sistema elétrico do veículo quando está instalado no seu suporte (com a chave da ignição em LIG.), ou por baterias quando fora do seu suporte.

O receptor de GPS pode ser ativado usando-se o botão LIGAR/DESLIGAR do receptor ou com o interruptor de

ignição do veículo quando colocado na posição LIGADO ou DESLIGADO (quando instalado no veículo).

O GPS vem de fábrica com todos os acessórios necessários para ser usado especificamente neste veículo. Ele inclui:

- Bateria recarregável
- Mapa padrão: WW Autoroute DEM Basemap NR 3.00 com informações básicas gerais de estradas
- Manual de introdução rápida e informações de garantia.

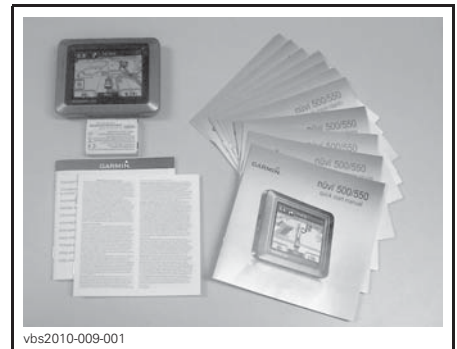

KIT TÍPICO

NOTA: Consulte sempre a documentação do fabricante fornecida com o receptor de GPS para saber como usá-lo corretamente.

NOTA: Para obter mais detalhes sobre o receptor de GPS, sobre mapas ou acessórios disponíveis, entre em contato com uma concessionária autorizada Can-Am ou visite o site da **Garmin** no endereço www.garmin.com.

! ADVERTÊNCIA

- A leitura do receptor GPS durante a condução, pode ser uma fonte de distração o que pode fazê-lo desviar os olhos do horizonte. Isso poderia levar a uma colisão.
- Antes de ler o receptor de GPS, verifique se os arredores estão livres de obstáculos e dirija o veículo em baixa velocidade.
- Além disso, certifique-se de verificar se existem obstáculos com frequência.

! ADVERTÊNCIA

Lembre-se de que os dados fornecidos pelo receptor de GPS servem apenas para referência. Para a sua segurança, **NUNCA** confie somente nas informações do mesmo.

Instalação do receptor de GPS

Retire o parafuso à prova de violação na frente do receptor de GPS.

Insira o receptor de GPS na aba de suporte inferior.

Trave o receptor de GPS em seu suporte empurrando-o na direção da aba superior.

Empurre a aba de travamento.

Instale o parafuso à prova de violação na frente do receptor de GPS.

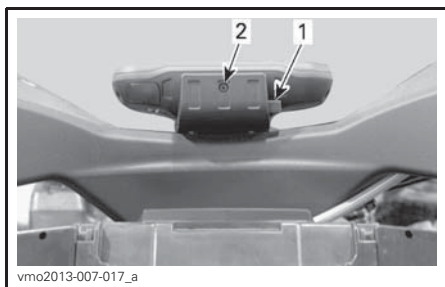

1. Aba de travamento
2. Parafuso à prova de violação

AVISO Para impedir danos devido a intempéries ou roubo de seu receptor de GPS, sempre retire-o do suporte ao deixar o veículo.

Remoção do receptor de GPS

O procedimento de remoção é o contrário do de instalação.

Compressor da ACS*Somente modelos LTD*

O compressor ACS pode ser usado para encher pneus.

NOTA: A pressão de saída do compressor irá variar de acordo com a configuração da suspensão ACS. O ajuste **ACS 1** fornecerá menos pressão que o ajuste **ACS 6**.

Para encher os pneus, proceda da seguinte maneira:

1. Verifique se a alavanca de câmbio está na posição **ESTACIONAMENTO**.
2. Acione a trava do freio.
3. Ligue o motor e deixe-o ligado em ponto morto.
4. Remova o(s) assento(s).
5. Conecte a mangueira fornecida na conexão do compressor.

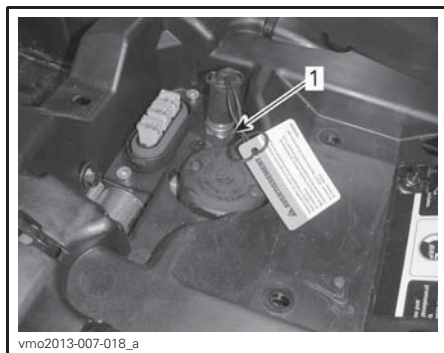

1. Encaixe do compressor

6. Encha o pneu com a pressão recomendada.

NOTA: Normalmente para encher um pneu de ATV, a configuração adequada da suspensão ACS deve ser **ACS 1**.



NOTA: Para sua conveniência, o kit de ferramentas inclui um manômetro.

AVISO Sempre encha os pneus com a pressão recomendada. Consulte a subseção *PROCEDIMENTOS DE MANUTENÇÃO*.

COMBUSTÍVEL

Combustível recomendado

Utilize gasolina regular sem chumbo contendo, NO MÁXIMO, 10% de etanol. A gasolina utilizada deve ter o número mínimo de octanas indicado abaixo.

OCTANAGEM MÍNIMA	
Dentro da América do Norte	87 ((R + M)/2)
Fora da América do Norte	92 RON

AVISO Nunca experimente com outros combustíveis. Podem ocorrer danos ao motor ou ao sistema de combustível com a utilização de combustível inadequado.

Procedimento de abastecimento

! ADVERTÊNCIA

- O combustível é inflamável e pode explodir em certas condições.
- Nunca use uma chama para verificar o nível de combustível.
- Nunca fume ou permita chamas ou faíscas nas proximidades.
- Trabalhe sempre em área bem ventilada.

1. Desligue o motor.

! ADVERTÊNCIA

Desligar sempre o motor antes de reabastecer.

2. O operador deve sair do veículo.

! ADVERTÊNCIA

Não permita que ninguém permaneça sentado no veículo durante o abastecimento. Se houver fogo ou explosão durante o abastecimento, talvez alguém que esteja no veículo não consiga deixar a área rapidamente.

3. Deslize a tampa de proteção para fora da trava da tampa do tanque de combustível.
4. Insira a chave na trava da tampa do tanque de combustível.
5. Gire a chave no sentido anti-horário para destravar a tampa do tanque de combustível.
6. Desparafuse a tampa do tanque de combustível no sentido anti-horário para removê-la.

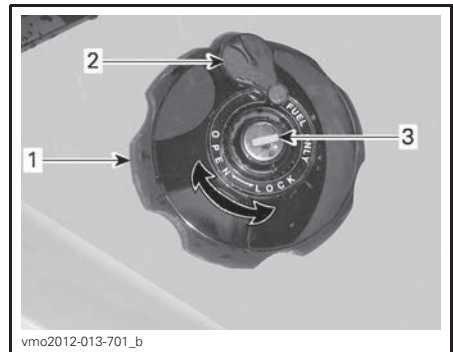

PARA-LAMA TRASEIRO DIREITO

1. Tampa do tanque de combustível
2. Cobertura de proteção
3. Trava da tampa do tanque de combustível

! ADVERTÊNCIA

Se for percebida uma diferença de pressão (apito ao soltar a tampa do tanque de combustível), inspecione o veículo e/ou repare-o antes de utilizá-lo novamente.

7. Insira o bico no bocal de enchimento.

8. Despeje o combustível vagarosamente para que o ar saia do tanque, evitando o refluxo do combustível. Tome cuidado para não derramar combustível.
9. Pare de abastecer quando o combustível atingir o fundo do bocal de enchimento. **Não complete além da capacidade.**

 **ADVERTÊNCIA**

Nunca encha o tanque até a boca se for levar o veículo para uma área quente. Com o aumento da temperatura, o combustível expande e pode transbordar.

10. Aperte bem a tampa do tanque de combustível no sentido horário.
11. Trave a tampa do tanque de combustível girando a chave no sentido horário.

 **ADVERTÊNCIA**

Limpar sempre o combustível derramado do veículo.

AVISO Nunca coloque nada sobre a tampa do tanque de combustível o buraco de saída em cima do tanque de combustível pode ficar bloqueado e o motor pode acabar falhando.

PERÍODO DE AMACIAMENTO

Operação durante o amaciamento

O veículo requer um período de amaciamento de 300 km ou de 10 horas de operação.

Depois do período de amaciamento, o veículo deve ser revisado em uma concessionária autorizada Can-Am.

Motor

Durante o período de amaciamento:

- Evite acelerar ao máximo.
- A aceleração máxima não deve exceder 3/4 do curso do acelerador.
- Evite aceleração contínua.
- Evite velocidades constantes prolongadas.
- Evite sobreaquecimento do motor.

Entretanto, acelerações breves e variações de velocidade contribuem para um bom amaciamento.

NOTA: É normal que o motor não opere em sua eficiência máxima até que o período de amaciamento esteja concluído.

Freios



ADVERTÊNCIA

Os freios novos não operam na eficiência máxima até terem concluído seu amaciamento. Tome cuidado extra.

Correia

Uma correia nova requer um período de amaciamento de 50 km.

Durante o período de amaciamento:

- Evite aceleração e desaceleração forçada.
- Evite puxar carga.
- Evite alta velocidade constante.

PROCEDIMENTOS BÁSICOS

Desligando o motor

A alavanca de câmbio deve estar na posição ESTACIONAMENTO ou NEUTRO.

NOTA: Para a sua conveniência, um modo de cancelamento permite a partida do motor com a alavanca de câmbio em qualquer posição. Mantenha a alavanca do freio ou o pedal pressionado enquanto pressiona o botão de partida do motor.

Coloque a chave no interruptor da ignição e gire-a para LIG.

Coloque o interruptor de parada de emergência do motor em RUN (andar).

Mantenha o botão de partida do motor pressionado até que o motor pegue.

Solte o botão de partida do motor imediatamente quando o motor pegar.

AVISO Se o motor não pegar após alguns segundos, não mantenha o botão de partida do motor pressionado por mais de dez segundos. Consulte a seção Solução de Problemas.

Mudando de marcha

Acione os freios e imobilize o veículo; depois, selecione a posição da marcha desejada.

Solte os freios.

AVISO Ao mudar a seleção da marcha, sempre pare totalmente o veículo e acione os freios antes de mover a alavanca de câmbio. Caso contrário, poderão ocorrer danos na transmissão.

Pressione gradualmente a alavanca do acelerador para aumentar a velocidade do motor e assim engatar a transmissão variável contínua (CVT).

Ao contrário, quando a alavanca do acelerador é solta, a velocidade do motor diminui.

Parando o motor e estacionando o veículo

ADVERTÊNCIA

Evite parar em declives, pois o veículo poderá se deslocar.

ADVERTÊNCIA

Para impedir que o veículo se mova, sempre coloque o veículo na posição de ESTACIONAMENTO quando parar ou estacionar.

ADVERTÊNCIA

Evite estacionar em lugares onde as partes quentes possam iniciar um incêndio.

Ao parar ou estacionar, sempre coloque a alavanca de câmbio na posição de estacionamento. Isso é especialmente importante ao parar o veículo em um terreno inclinado. Em inclinações muito acentuadas ou se o veículo estiver transportando uma carga, calce as rodas com pedras ou tijolos.

Escolha o terreno mais nivelado possível para estacionar.

Solte o pedal do acelerador e use os freios para parar totalmente o veículo.

Coloque a alavanca de câmbio na posição ESTACIONAMENTO.

Vire a chave da ignição para DESL.

Retire a chave do contato.

Se precisar parar em uma inclinação acentuada ou se o veículo estiver transportando carga, bloqueie as rodas com pedras ou tijolos.

PROCEDIMENTOS ESPECIAIS

O que fazer se entrar água na CVT

O bujão de drenagem da CVT está localizado na parte traseira da tampa da CVT. Ele pode ser acessado pelo para-lama esquerdo traseiro.

Inspecione o bujão de drenagem da CVT para ver se há água dentro dele.

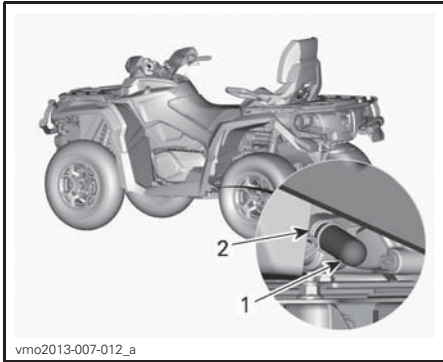

1. Bujão de drenagem
2. Braçadeira da mola

AVISO Se houver água dentro da CVT, isso poderá resultar em patinação da correia. O motor acelerará, mas o veículo não sairá do lugar.

Se houver água, remova o bujão de drenagem para expelir água.

AVISO Consulte uma concessionária autorizada Can-Am para solicitar a inspeção e limpeza da CVT.

Reinstale o bujão de drenagem e prendo-o usando a braçadeira da mola.

NOTA: Certifique-se de que a mangueira esteja inserida adequadamente no bico da tampa da CVT.

O que fazer se entrar água na caixa do filtro de ar

Remova o painel do lado esquerdo.

Inspecione embaixo da caixa do filtro de ar para ver se há mesmo água dentro dele.

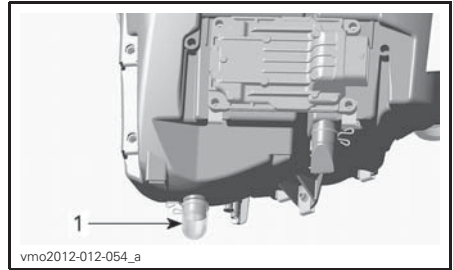

TÍPICA

1. Caixa do filtro de ar

Se houver água, pressione a braçadeira e remova o reservatório para drenar a água da caixa do filtro de ar.

Se uma das condições a seguir estiver presente, leve o veículo à concessionária Can-Am mais próxima para conserto:

- Se houver mais de 50 ml de água (aproximadamente cinco reservatórios) no reservatório de drenagem.
- Se houver depósitos presentes no reservatório de drenagem.

Em tal caso, deverá ser feito o seguinte no veículo:

- Respiros
- Limpeza do filtro de ar da CVT
- Limpeza da CVT
- Troca do respiro do tanque de combustível
- Inspeção do lubrificante e troca, se necessário (motor, caixa de câmbio e transmissão final traseira).

AVISO Se o veículo não for devidamente consertado, poderão ocorrer danos permanentes aos seguintes componentes (lista não abrangente):

- Motor e caixa de câmbio
- Bomba de combustível
- Compressor da ACS
- CVT
- Diferencial dianteiro
- Transmissão final traseira.

O que fazer se o veículo virar

Quando o veículo virar ou ficar caído de lado, coloque-o de volta sobre as rodas. Verifique se há danos no veículo.

ADVERTÊNCIA

Nunca opere o veículo se houver danos. Consulte uma concessionária autorizada Can-Am.

Se não houver danos no veículo, consulte a subseção *MANUTENÇÃO* e inspecione o seguinte.

- Inspeção a caixa do filtro de ar para ver se há óleo acumulado, se houver óleo, limpe o filtro de ar e a caixa.
- Verifique o nível do óleo do motor e complete se necessário.
- Verifique o nível do líquido de arrefecimento do motor e complete se necessário.
- Verifique o nível da caixa de câmbio e complete se necessário.
- Verifique o nível da transmissão final traseira e complete se necessário.
- Ligue o motor. Se a luz da pressão do óleo permanecer acesa, desligue o motor imediatamente. Consulte um concessionário autorizado Can-Am.

Se o veículo virar, ele deve ser revisado em uma concessionária autorizada Can-Am.

O que fazer se o veículo ficar submerso

Caso o veículo fique submerso, desligue imediatamente o motor. Não use:

- Nenhum equipamento elétrico
- Guincho
- ACS (modelo LTD).

Será necessário levar o veículo a uma concessionária autorizada Can-Am o mais rápido possível. **NUNCA TENTE LIGAR O MOTOR!**

AVISO A submersão do veículo pode provocar danos graves se o procedimento correto para partida do motor não for seguido.

Assim que o veículo for retirado da água, faça o seguinte:

- Drene a CVT. Veja o procedimento nesta subseção.

AVISO O veículo deve ser consertado assim que possível por uma concessionária autorizada Can-Am.

AJUSTES PARA O PERCURSO

⚠️ ADVERTÊNCIA

O ajuste da suspensão pode afetar a manobrabilidade do veículo. Tome sempre algum tempo para se familiarizar com o comportamento do veículo após fazer qualquer ajuste da suspensão.

Ajuste da suspensão

O ajuste da suspensão e a carga podem ter um efeito sobre a manobrabilidade e conforto do veículo.

A escolha dos ajustes da suspensão variam com o peso do piloto, preferências pessoais, a velocidade e condições do terreno.

Ajuste de pré-carga da mola

⚠️ ADVERTÊNCIA

O ajuste do amortecedor esquerdo e direito na suspensão dianteira ou traseira deve sempre ser feito para a mesma posição. Nunca ajuste somente um amortecedor. Um ajuste desigual pode provocar baixa manobrabilidade e perda de estabilidade, o que poderia levar a um acidente.

Encurte as molas para uma suspensão mais firme e condições acidentadas.

Aumente as molas para uma suspensão mais suave e condições planas.

Todos os modelos exceto o XT-P

Regule a pré-carga da mola rodando a came de ajuste. Use a ferramenta do kit de ferramentas.

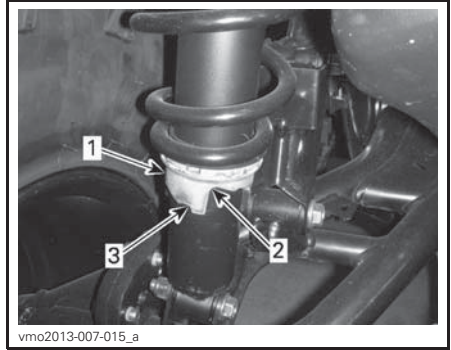

1. *Came de ajuste*
2. *Ajuste mais suave*
3. *Ajuste mais firme*

Modelo XT-P

Ajuste girando o came de ajuste de acordo. Use a ferramenta do kit de ferramentas.

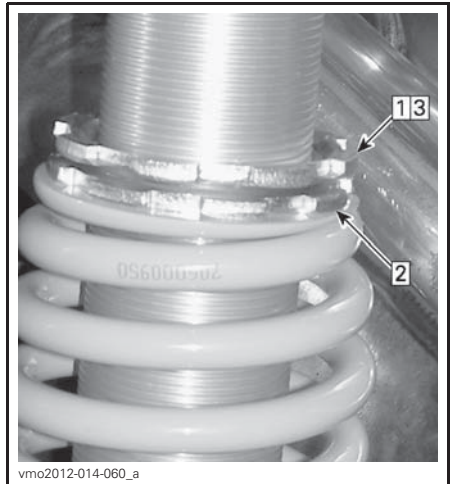

TÍPICA

- Passo 1: *Desaperte o anel superior de trava*
- Passo 2: *Gire o anel de ajuste como desejado*
- Passo 3: *Aperte o anel superior de trava*

Ajuste da suspensão controlada a ar (ACS)

Modelos LTD

Este sistema permite que o operador ajuste a suspensão traseira, simplesmente pressionando um botão. Ao mudar a calibração da ACS, a pressão

do ar nos amortecedores traseiros mudará, proporcionando um ajuste diferente da suspensão.

As seguintes configurações de suspensão são predefinidas no veículo.

CONFIGURAÇÕES DA SUSPENSÃO ACS		
CONFIGURAÇÃO	CONFORTO AO DIRIGIR	CARGA RECOMENDADA
ACS 1	Mais macio	Somente o piloto
ACS 2	Macio	
ACS 3	Semimacio	Transportando um passageiro OU uma carga
ACS 4	Semifirme	
ACS 5	Firme	Transportando um passageiro E uma carga
ACS 6	Mais firme	

⚠ ADVERTÊNCIA

Sempre ajuste a configuração da suspensão ACS de acordo com a carga. Siga as recomendações acima sobre o transporte de uma carga (passageiro e carga) no seu veículo.

Para exibir a configuração presente, faça o seguinte:

1. Pressione o botão **MODE** (M - modo) para selecionar **AIR_SUSP**.
2. Verifique o instrumento multifuncional para confirmar a configuração presente.

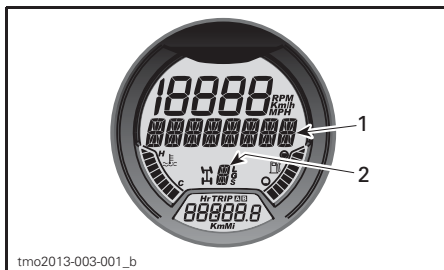

1. **AIR_SUSP** exibido
2. Configuração presente

Para mudar a configuração presente, faça o seguinte:

1. Pressione o botão **MODE** (M - modo) para selecionar **AIR_SUSP**.

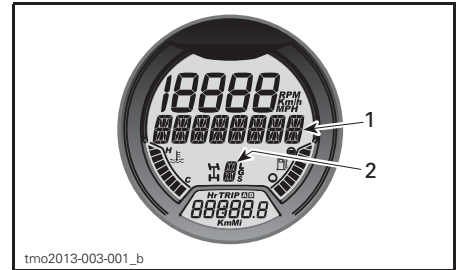

1. **AIR_SUSP** exibido
2. Configuração presente

2. Pressione e solte o botão **ACS** até que a configuração desejada seja exibida.



- TÍPICO**
1. Botão ACS

Confirmação da configuração da suspensão ACS

Se a suspensão ACS tiver sido definida em **ACS 5** ou **ACS 6** antes de desligar o veículo por um curto período de tempo, o instrumento multifuncional circulará uma mensagem de confirmação na inicialização. Certifique-se que a suspensão esteja ajustada para a carga transportada.

Para confirmar a configuração da suspensão ACS, pressione e solte o botão **ACS** enquanto a mensagem é exibida.

NOTA: Se a mensagem não for confirmada, a suspensão retornará automaticamente para a configuração **ACS 3**.

NOTA: Se o botão **MODE (M - modo)** for pressionado enquanto a mensagem de confirmação é exibida, a suspensão retornará diretamente para a configuração **ACS 3**.

NOTA: Se a transmissão do veículo estiver em **MARCHA À RÉ** na inicialização, a mensagem de cancelar será exibida no lugar da de confirmação.

Ajuste da direção assistida (DPS)

Modelo com DPS

Os modelos aplicáveis estão equipados com um sistema de Direção dinâmica assistida (DPS). O DPS reduz o esforço necessário para virar o guidão.

Os seguintes modos de DPS são predefinidos no veículo.

MODO DPS	
DPS MÁX.	Auxílio máximo da direção
DPS MÉD.	Auxílio médio da direção
DPS MÍN.	Auxílio mínimo da direção

Para exibir o modo DPS ativo, faça o seguinte:

1. Pressione e solte o botão **DPS**.

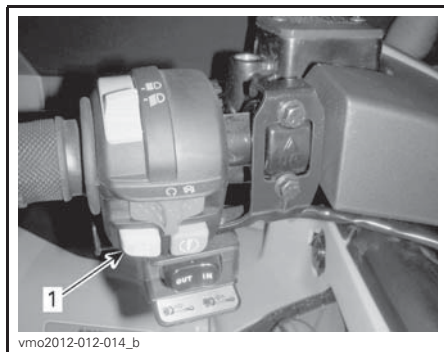

DETALHE
1. Botão DPS

2. Verifique o indicador multifuncional para confirmar o modo DPS ativo.

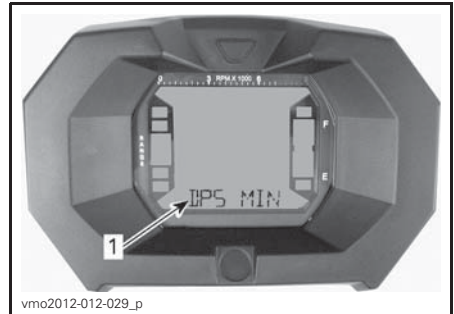

MOSTRADOR DE LCD
1. Modo DPS (Display 3)

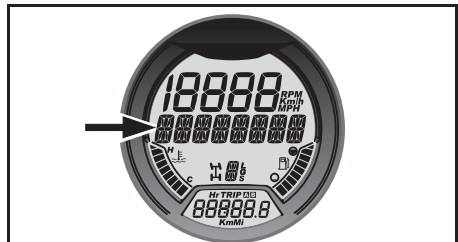

INDICADOR ANALÓGICO/DIGITAL

1. Exibição do modo DPS

Para mudar o modo DPS, faça o seguinte:

1. Pressione e segure o botão **DPS** por 2 segundos para avançar à próxima configuração.
2. Solte o botão **DPS**.
3. Repita até selecionar a configuração desejada.

NOTA: O ajuste do DPS não será possível se a transmissão do veículo estiver em **MARCHA À RÉ** ou se o modo **ACS** estiver exibido no instrumento multifuncional.

TRANSPORTE DO VEÍCULO

Quando transportar este veículo, prenda-o a um reboque ou à caçamba de uma caminhonete com correias adequadas. O uso de cordas comuns não é recomendado.

ADVERTÊNCIA

Não rebocar o veículo atrás de um carro ou de outro veículo. Usar um reboque. Nunca incline o veículo para transportá-lo. Este veículo deve estar na sua posição normal de operação (sobre as quatro rodas).

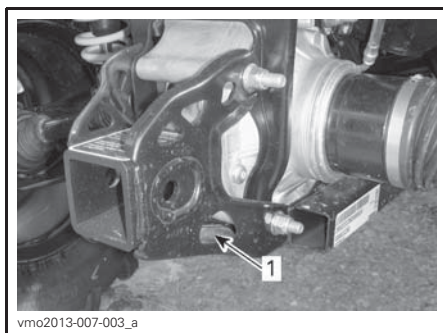

vmo2013-007-003_a

TÍPICO - LOCALIZAÇÃO DO PONTO DE SUJEIÇÃO TRASEIRO

1. Localização do ponto de sujeição traseiro

AVISO Prender o veículo por outros locais pode danificá-lo.

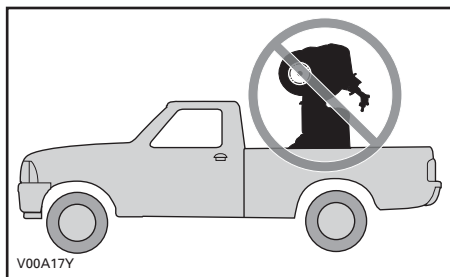

Lembre-se de:

- Descarregar os racks do veículo antes do transporte.
- Coloque a alavanca de câmbio na posição ESTACIONAMENTO.
- Acione a trava do freio.
- Prenda o veículo pelos pontos de fixação dianteiro e traseiro.



vmo2013-007-014_a

1. Localização do ponto de sujeição dianteiro

***Esta página está
propositadamente em branco***

MANUTENÇÃO

INSPEÇÃO DE AMACIAMENTO

A BRP sugere que após as primeiras 10 horas ou 300 km de uso, o que ocorrer primeiro, o seu veículo seja revisado por uma concessionária autorizada Can-Am. A inspeção de amaciamento é muito importante e não deve ser negligenciada.

NOTA: A revisão pós-amaciamento é realizada às custas do proprietário.

Recomendamos que esta revisão seja assinada por uma concessionária autorizada Can-Am.

Data da inspeção

Assinatura da concessionária autorizada

Nome da concessionária

INSPEÇÃO DE AMACIAMENTO
Troque o óleo e o filtro do motor
Inspecione os fixadores do suporte do motor
Verifique a folga da válvula e ajuste conforme necessário
Verifique o nível do líquido de arrefecimento
Limpe o radiador e faça um teste de vazamento no sistema de arrefecimento
Inspecione as vedações e as gaxetas do motor para ver se há vazamentos
Inspecione as linhas de combustível, galerias de distribuição de combustível, conexões, válvulas de retenção e faça um teste de vazamento no sistema de combustível
Inspecione o cabo do acelerador e ajuste conforme necessário
Inspecione o sistema de escapamento e verifique se há vazamentos
Inspecione o filtro de ar do motor
Inspecione/limpe entrada/saída da CVT
Inspecione filtro de ar da CVT (800R/1000)
Inspecione as conexões da bateria
Troque o óleo do câmbio
Limpe o sensor de velocidade do veículo
Verifique a operação da unidade de acoplamento 4 x 4
Inspecione o diferencial dianteiro e a transmissão final traseira (nível do óleo, vedações e ventilações)
Inspecione as juntas do eixo de transmissão traseiro
Verifique o nível do fluido de freio
Inspecione o sistema de direção para ver se há folga anormal ou danos
Verifique o alinhamento das rodas dianteiras
Inspecione as porcas/parafusos das rodas

PLANO DE MANUTENÇÃO

A manutenção é muito importante para manter seu veículo em condições de funcionamento seguras. A manutenção adequada é responsabilidade do proprietário. O veículo deve sofrer reparos de acordo com o plano de manutenção.

O plano de manutenção não exclui a inspeção pré-partida.

ADVERTÊNCIA

A negligência em manter adequadamente o veículo de acordo com o plano e procedimentos de manutenção pode torná-lo inseguro para o uso.

A CADA 750 KM OU 25 HORAS DE OPERAÇÃO (o que vier primeiro))

Para condições de poeira: inspecione e limpe (ou substitua, se necessário) o filtro de ar do motor e o filtro de espuma do óleo. Faça a manutenção com mais frequência, se necessário, em condições de poeira mais intensa.

Para condições de poeira: Inspecione e limpe filtro de ar da CVT (800R/1000). Faça a manutenção com mais frequência, se necessário, em condições de poeira mais intensa.

Verifique o nível do fluido de freio

Inspecione as pastilhas do freio

Aperte as porcas das rodas

Inspecione as coifas e os protetores do eixo de transmissão

Inspecione a condição do engate

Inspecione o funcionamento da trava do assento

Inspecione o funcionamento da trava do compartimento de carga traseiro

A CADA 1,500 KM OU 50 HORAS DE OPERAÇÃO (o que vier primeiro))

Inspecione, ajuste e lubrifique o cabo do acelerador

Troque o filtro de ar do motor e o filtro de espuma do óleo (condições de dirigibilidade normais)

Inspecione e limpe o filtro de ar da CVT (800R/1000) (condições de dirigibilidade normais)

Verifique a condição da bateria

Inspecione o nível do óleo do diferencial dianteiro/transmissão final traseira

Inspecione a condição da junta do eixo de transmissão

Inspecione a condição da junta do eixo de transmissão dianteiro/traseiro

Lubrifique as juntas do eixo de transmissão traseiro

Inspecione as extremidades da barra de direção e as juntas esféricas

Inspecione os amortecedores

Inspecione e lubrifique os braços da suspensão dianteira

Lubrificar os rolamentos esféricos do amortecedor (modelo XT-P)

Inspecione e lubrifique as buchas da barra estabilizadora traseira

**A CADA 3,000 KM, 100 HORAS DE OPERAÇÃO
OU A CADA ANO (o que ocorrer primeiro)**

Troque o óleo e o filtro do motor
Inspeção e ajuste a folga da válvula
Inspeção e limpe o supressor de faíscas do silencioso
Verifique a concentração do líquido de arrefecimento do motor
Inspeção e limpe o corpo do acelerador
Limpe o pré-filtro da bomba de combustível
Faça um teste de pressão da bomba de combustível
Troque o filtro do respiro do tanque de combustível
Inspeção a correia de transmissão
Inspeção, limpe e lubrifique as polias motriz e acionada (incluindo o rolamento unidirecional)
Verifique o nível e a condição do nível de óleo da caixa de câmbio
Inspeção os mancais das rodas
Inspeção o sistema de direção (veja se há folga anormal)
Limpe e lubrifique as meias-buchas da coluna de direção superior e inferior (condições de lama intensa)
Inspeção e limpe o sistema do freio
Inspeção o chassi para ver se há danos
Troque o óleo da transmissão final traseira
Inspeção mangueiras e conexões dos amortecedores traseiros da ACS (modelo LTD)

**A CADA 6,000 KM, 200 HORAS DE OPERAÇÃO
OU A CADA 2 ANOS (o que ocorrer primeiro)**

Troque o líquido de arrefecimento do motor

Inspecione o sistema de arrefecimento e faça um teste de pressão na tampa de pressão e no sistema de arrefecimento

Inspecione as condições do sistema de combustível e faça um teste de vazamento no sistema de combustível

Troque as velas de ignição

Troque o óleo do diferencial dianteiro

Limpe e lubrifique as meias-buchas da coluna de direção superior e inferior (condições de dirigibilidade normais)

Troque o óleo do câmbio

Limpe o sensor de velocidade do veículo

Troque o fluido do freio

PROCEDIMENTOS DE MANUTENÇÃO

Esta seção inclui instruções para os procedimentos de manutenção básica. Se você tiver as habilidades mecânicas necessárias e as ferramentas requeridas, você pode realizar estes procedimentos. Do contrário, consulte uma concessionária autorizada Can-Am.

Outros itens importantes do plano de manutenção que sejam mais difíceis e requeiram conhecimento técnico profundo ferramentas especiais são melhor executados por uma concessionária autorizada Can-Am.

⚠️ ADVERTÊNCIA

A menos que indicado de outra maneira, sempre coloque o interruptor de ignição na posição DESL. e retire a chave antes de realizar qualquer procedimento de manutenção.

⚠️ ADVERTÊNCIA

Caso seja necessário remover um dispositivo de trava (por exemplo, lingueta de trava, fixador autotravante, etc), substitua-o sempre por um novo.

Filtro de ar

Orientação para manutenção do filtro de ar

Como em qualquer ATV, a manutenção do filtro de ar é importante para garantir o desempenho correto e a vida útil do motor.

A manutenção do filtro de ar deve ser ajustada de acordo com as condições de percurso.

A frequência de manutenção do filtro de ar deve aumentar, devendo-se adicionar óleo ao filtro de espuma nas seguintes condições de poeira:

- Dirigir em areia seca.

- Dirigir em superfícies cobertas por poeira seca.
- Dirigir em trilhas secas de cascalho ou condições semelhantes.

NOTA: Dirigir em grupo nessas condições aumentará ainda mais a manutenção do filtro de ar. Consulte o procedimento de manutenção em *LIMPEZA E LUBRIFICAÇÃO DO FILTRO DE AR* nesta subseção.

NOTA: Pode ser usado um pré-filtro acessório para "condições de muita poeira". Contate uma concessionária autorizada Can-Am para maiores detalhes.

Remoção do filtro de ar

AVISO Nunca remova ou modifique qualquer componente da caixa do filtro de ar. Caso contrário pode ocorrer degradação do desempenho do motor, ou avaria do mesmo. A carburação do motor é calibrada para funcionar especificamente com estes componentes.

Remova o assento.

Remova o console.

Levante a parte traseira do console para cima.



LEVANTE A PARTE TRASEIRA

Puxe o console para trás.

Gire a tampa do filtro de ar na direção anti-horária para removê-la.

NOTA: Pode-se usar uma chave de boca para facilitar a remoção.

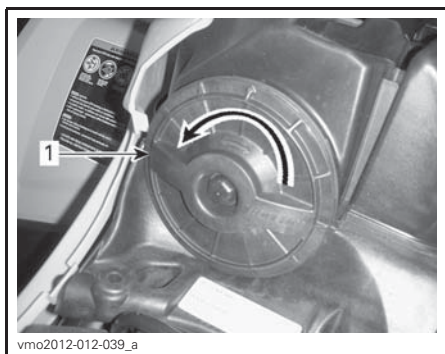

1. Tampa do filtro de ar

Remova o filtro de ar.



REMOÇÃO DO FILTRO DE AR

Inspeção e drenagem da caixa do filtro de ar do motor

1. Remova o painel lateral esquerdo. Consulte a subseção *CHASSI*.
2. Drene o tubo de drenagem da entrada da caixa do filtro de ar.

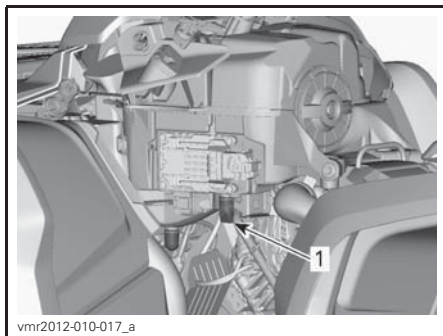

TÍPICO - ALGUMAS PEÇAS REMOVIDAS PARA MAIOR CLAREZA

1. Tubo de drenagem da entrada da caixa do filtro de ar
3. Veja se a câmara do filtro de ar está limpa.
 - Se houver água ou detritos, limpe a câmara do filtro de ar usando um limpador a vácuo.
4. Verificar o tubo de drenagem do filtro (câmara limpa).
 - Se detritos ou água forem encontrados, consulte a subseção *PROCEDIMENTOS ESPECIAIS*.
 - Investigue a fonte de contaminação.

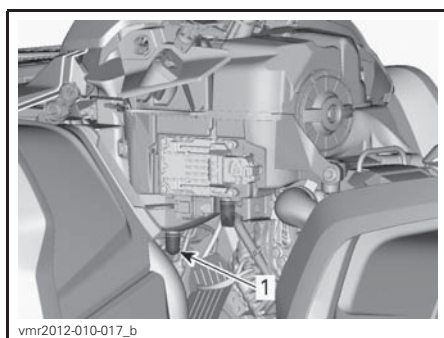

TÍPICO - ALGUMAS PEÇAS REMOVIDAS PARA MAIOR CLAREZA

1. Tubo de drenagem do filtro de ar

Limpeza e lubrificação do filtro de ar

! CUIDADO Use sempre proteção adequada para a pele e olhos. Os produtos químicos podem provocar erupção na pele e ferimento nos olhos.

Limpeza do filtro de papel

1. Veja se filtro de espuma foi retirado do filtro de papel.
2. Bata o filtro de papel para remover a poeira pesada.

Isso permitirá que a sujeira e a poeira saiam do filtro de papel.

NOTA: O filtro de papel tem vida limitada, substitua-o se estiver muito sujo ou entupido.

AVISO Recomenda-se não soprar ar comprimido no filtro de papel, isso poderia danificar as fibras do papel e reduzir sua capacidade de filtragem quando usado em ambientes poeirentos.

AVISO Não lave o filtro de papel com nenhuma solução de limpeza.

Limpeza do filtro de espuma

1. Borrife o filtro de espuma na parte interna e externa com o LIMPADOR DE FILTRO DE AR (P/N 219 700 341).



LIMPADOR DE FILTRO DE AR (P/N 219 700 341)



TÍPICA - BORRIFE O FILTRO DE ESPUMA

2. Deixe agir por 3 minutos.
3. Conforme consta na embalagem do limpador de filtro de ar (UNI), lave com água pura.
4. Seque completamente o filtro de espuma.

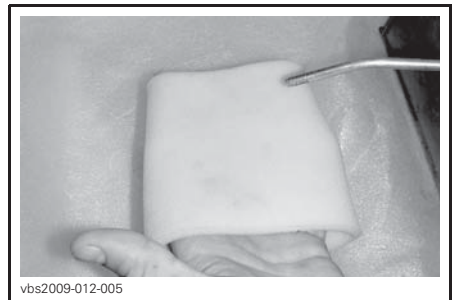

TÍPICA - SEQUE

NOTA: Pode ser necessária uma segunda aplicação para elementos muito sujos.

Lubrificação do filtro de espuma

1. Verifique se o filtro está limpo. Consulte LIMPEZA DO FILTRO DE ESPUMA.
2. Borrife ÓLEO PARA FILTRO DE AR (P/N 219 700 340) no filtro de espuma já seco.



219700340

ÓLEO PARA FILTRO DE AR (P/N 219 700 340)



vbs2009-012-014

TÍPICA - LUBRIFIQUE O FILTRO DE ESPUMA

3. Deixe agir por 3 a 5 minutos.
4. Remova todo o excesso de óleo que possa ser transferido para o filtro de papel enrolando o filtro de espuma em um pano absorvente e apertando cuidadosamente. Isso também assegurará uma cobertura total de óleo no filtro de espuma.
5. Reinstale o filtro de espuma sobre o filtro de papel.

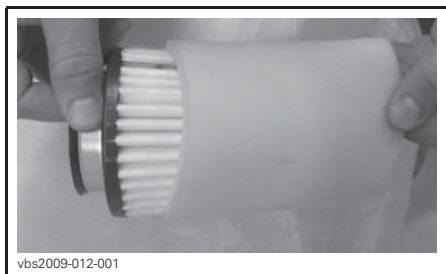

vbs2009-012-001

TÍPICO

6. Lubrifique ligeiramente o corpo plástico do filtro para facilitar a instalação e futura remoção.

Instalação do filtro de ar

Lubrifique ligeiramente a vedação O-ring e o corpo plástico do filtro de ar. Consulte a visão explodida do SISTEMA DE ADMISSÃO.

Instale o filtro de ar, utilizando o procedimento inverso ao de remoção.

Certifique-se de que a tampa do filtro de ar esteja corretamente travada na caixa do filtro de ar. Veja as indicações na tampa e na caixa do filtro.

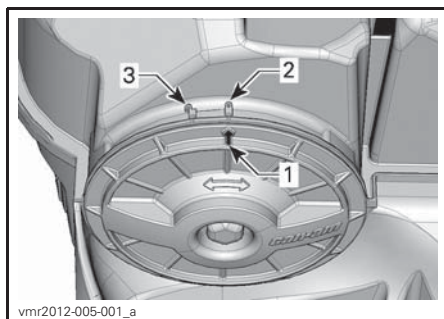

vmr2012-005-001_a

1. Seta de posição da tampa
2. Travado
3. Destravado

Instale o console ao contrário da remoção. No entanto, preste atenção aos pontos a seguir.

Alinhe as abas frontais do console com os sulcos e empurre o console para frente.

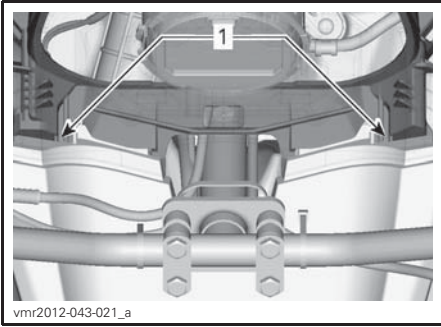

ALGUMAS PEÇAS REMOVIDAS PARA MELHOR VISUALIZAÇÃO

1. Abas frontais do console

Óleo do motor

Nível do óleo do motor

AVISO Verificar o nível com frequência e reabastecer se necessário. **Não complete além da capacidade.** Usar o motor/caixa de câmbio com um nível incorreto pode danificá-los gravemente. Limpar qualquer derramamento.

NOTA: Ao verificar o nível do óleo, inspecione visualmente vazamentos na área do motor.

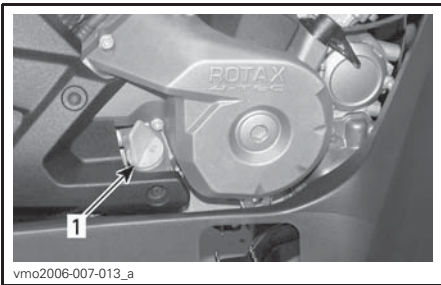

TÍPICA - LADO DIREITO DO MOTOR

1. Vareta medidora de nível

Com o veículo em uma superfície plana e com o motor frio e parado, verifique o nível de óleo da seguinte maneira:

1. Desparafuse a vareta, depois retire-a e limpe.

2. Reinstale a vareta do óleo, parafusando completamente.
3. Retirar e verificar o nível de óleo. Deve estar na marca superior ou perto da mesma.

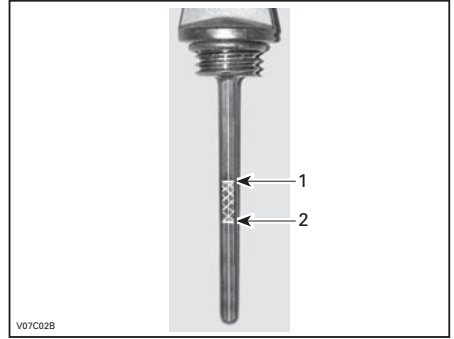

TÍPICA

1. Cheio
2. Adicionar

Para acrescentar óleo, retirar a vareta de nível. Coloque um funil no tubo da vareta para não derramar.

Adicione uma pequena quantidade do óleo recomendado e verifique o nível novamente.

Repita os procedimentos acima mencionados até o nível de óleo atingir a marca superior da vareta. **Não complete além da capacidade.**

Fixe corretamente a vareta.

Óleo recomendado para o motor

No verão, use ÓLEO SINTÉTICO XPS PARA MOTOR DE 4 TEMPOS (PARA VERÃO) (P/N 293 600 121).

No inverno, use ÓLEO SINTÉTICO XPS PARA MOTOR DE 4 TEMPOS (TODOS OS CLIMAS) (P/N 293 600 112).

NOTA: O óleo XPS foi especialmente formulado e testado para os severos requisitos deste motor.

Se não estiver disponível, use óleo SAE 5W40 para motor de quatro tempos que satisfaça ou exceda as exigên-

cias para classificação SG, SH ou SJ de serviço API. Verifique sempre o rótulo do serviço API no vasilhame do óleo, ele deve conter pelo menos um dos padrões acima. Consulte o quadro de viscosidade para maiores detalhes.

Troca de óleo do motor

Dê a partida e aqueça o motor. Desligue o motor.

Certifique-se que o veículo esteja em uma superfície nivelada.

Retire a vareta do óleo.

Limpe a região do bujão de drenagem.

Coloque um recipiente para recolher o óleo sob o dreno do óleo.

Desrosqueie o bujão de drenagem de óleo.

! CUIDADO O óleo do motor pode ficar muito quente. Para evitar possíveis queimaduras, não remova o bujão de drenagem do motor com o motor quente. Esperar até o óleo do motor ficar morno.

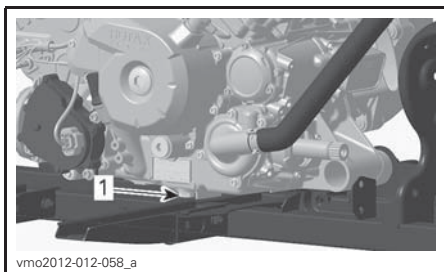

1. Bujão de drenagem

Esperar tempo suficiente para que o óleo escorra para fora do filtro de óleo.

Troque o filtro de óleo. Consulte *FILTRO DE ÓLEO* nesta subseção.

Substitua a arruela de vedação do bujão de dreno.

Limpe a área de assentamento da arruela no motor e no bujão, e reinstale-o.

Encher o motor no nível apropriado com o óleo recomendado.

Consulte a capacidade de óleo na subseção *ESPECIFICAÇÕES*.

Ligar o motor e deixar funcionar sem carga por alguns minutos.

Assegure que as regiões do filtro de óleo e do bujão de dreno não estejam vazando.

Desligue o motor.

Espere um pouco para permitir que o óleo flua para o cárter, depois verifique o nível de óleo.

Completar se necessário.

Descarte o óleo de acordo com as leis ambientais locais.

Filtro de óleo

Remoção do filtro de óleo

Para alcançar o filtro de óleo, remova as seguintes páginas:

- Assento
- Console
- Painel lateral direito
- Painel da pedaleira direita.

1. Limpe a área do filtro de óleo.
2. Remova os parafusos da tampa do filtro de óleo.
3. Remova a tampa do filtro de óleo.
4. Remova o filtro de óleo.

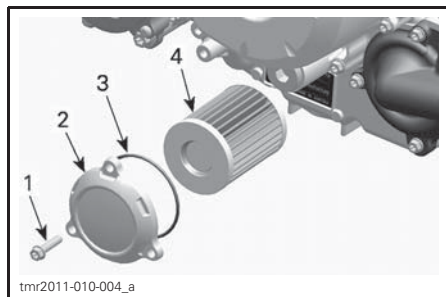

1. Parafuso do filtro de óleo
2. Tampa do filtro de óleo
3. O-ring
4. Filtro de óleo

Instalação do filtro de óleo

1. Verifique e limpe a sujeira e outras contaminações da área de entrada e saída do filtro de óleo.

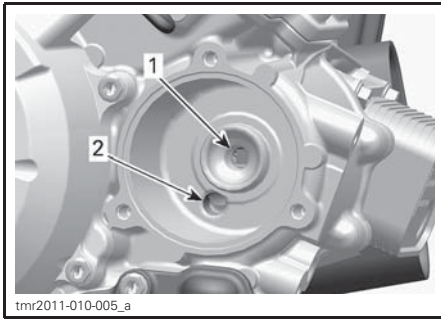

1. *Furo de saída para o sistema de alimentação de óleo do motor*
2. *Furo da entrada da bomba de óleo para o filtro*

2. Instale um O-ring NOVO na tampa do filtro de óleo.
3. Instale o filtro na tampa.
4. Aplique óleo de motor no O-ring e na extremidade do filtro.

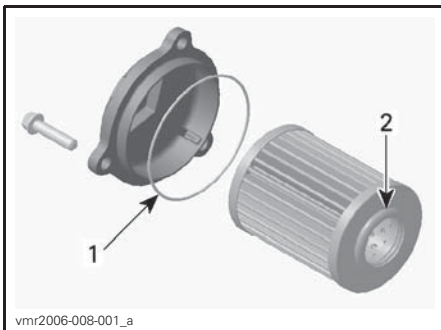

1. *Lubrifique levemente*
2. *Lubrifique levemente*

5. Instale a tampa do motor.
6. Aperte os parafusos da tampa do filtro de óleo com o torque recomendado.

TORQUE DE APERTO	
Parafusos da tampa do filtro de óleo	10 N•m ± 1 N•m

7. Reinstale as partes restantes, se aplicável.

Radiador

Inspeção do radiador

Verifique periodicamente a limpeza da área do radiador.

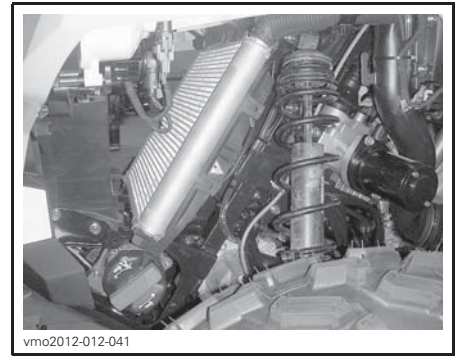

TÍPICO - PEÇAS REMOVIDAS PARA MAIOR CLAREZA

Inspeccione vazamentos ou qualquer dano no radiador e nas mangueiras.

Inspeccione as aletas do radiador. Elas devem estar limpas, livres de lama, sujeira, folhas e qualquer outro material acumulado que possa evitar que o radiador resfrie adequadamente.

Remova os acúmulos manualmente o máximo que puder. Se houver água nas proximidades, tente enxaguar as aletas do radiador.

NOTA: Os para-lamas internos podem ser removidos para facilitar a limpeza.

Se disponível use uma mangueira de jardim para lavar as aletas.

⚠ CUIDADO Nunca limpe o radiador com as mãos quando estiver quente. Deixe o radiador esfriar antes de limpá-lo.

AVISO Tome cuidado para não danificar as aletas do radiador ao limpá-las. Não use objetos/ferramentas que possam danificá-las. As aletas são propositadamente finas para permitir um arrefecimento eficiente. **AO LAVAR, USE SOMENTE PRESSÃO BAIXA, NUNCA PRESSÃO ALTA.**

Visite uma concessionária autorizada Can-Am para verificar o desempenho do sistema de arrefecimento.

Líquido de arrefecimento do motor

Verificação do nível do líquido de arrefecimento do motor

! ADVERTÊNCIA

Verifique o nível do líquido de arrefecimento com o motor frio. Nunca adicione líquido no sistema de arrefecimento quando o motor estiver quente.

Coloque o veículo em uma superfície nivelada.

Remova o suporte do medidor.

Com o veículo em uma superfície plana, o líquido deve estar entre as marcas de nível MÍN. e MÁX. do reservatório de líquido de arrefecimento.



1. Reservatório do líquido de arrefecimento do motor

NOTA: Quando verificar o nível em temperatura inferior a 20°C, ele pode estar levemente abaixo da marca de MÍN.

Adicione o líquido de arrefecimento até a marca de MAX. se necessário.

! ADVERTÊNCIA

Advertência: Não retire a tampa do reservatório do líquido de arrefecimento se o motor estiver quente.

Use um funil para não derramar. Não complete além da capacidade.

Reinstale e aperte corretamente a tampa do reservatório.

Reinstale o suporte do medidor.

! ADVERTÊNCIA

Para evitar possíveis queimaduras, não remova a tampa do radiador com o motor quente.

NOTA: Um sistema de arrefecimento que sempre precise completar o líquido é a indicação de vazamentos ou problemas no motor. Visite uma concessionária autorizada Can-Am.

AVISO Não guarde nenhum objeto embaixo do suporte do medidor.

Líquido recomendado de arrefecimento do motor

Sempre use o anticongelante etileno-glicol contendo anticorrosivos especificamente para motores de alumínio de combustão interna.

O sistema de arrefecimento deve ser enchido com LÍQUIDO DE ARREFECIMENTO JÁ PREPARADO DA BRP (P/N 219 700 362) ou com uma solução de água destilada e anticongelante (50% água destilada, 50% anticongelante).

Substituição do líquido de arrefecimento do motor

Drenagem do sistema de arrefecimento

Remova o suporte do medidor.

Remova a tampa do reservatório do líquido de arrefecimento.

⚠ ADVERTÊNCIA

Para evitar possíveis queimaduras, não remova a tampa de pressão com o motor quente.



1. Tampa do reservatório do líquido de arrefecimento do motor

Desrosqueie o bujão de drenagem do líquido de arrefecimento e drene o líquido de arrefecimento em um recipiente apropriado.

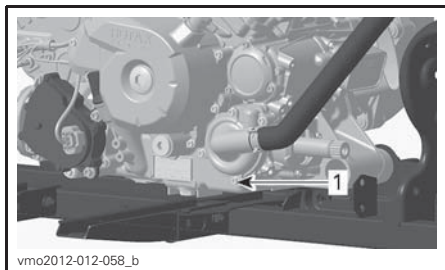

1. Bujão de drenagem do líquido de arrefecimento

NOTA: Não desrosqueie totalmente o bujão de drenagem do líquido de arrefecimento.

Modelos 500/650/800R

Desrosqueie a mangueira inferior do radiador e drene o líquido de arrefecimento restante em um recipiente apropriado.

NOTA: Tome nota da posição da braçadeira na mangueira inferior do radiador.

Reinstale a mangueira inferior do radiador.

Posicione a braçadeira da mangueira do radiador conforme anotado durante a remoção.

Aperte a braçadeira da mangueira do radiador de acordo com as especificações.

Todos os modelos

Reinstale o bujão de drenagem do sistema de arrefecimento com um anel de vedação novo.

Aperte o bujão de drenagem do líquido de arrefecimento de acordo com as especificações.

TORQUE	
Bujão de drenagem do sistema de arrefecimento	9 N•m para 11 N•m

Faça a sangria no sistema de arrefecimento. Consulte o tópico *ABASTECIMENTO E SANGRIA DO SISTEMA DE ARREFECIMENTO*.

Abastecimento e sangria do sistema de arrefecimento

1. Desparafuse os parafusos de sangria dos cilindros dianteiro e traseiro.

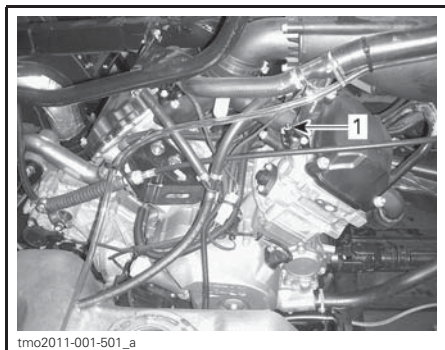

TÍPICA

1. Parafuso de sangria do cilindro dianteiro

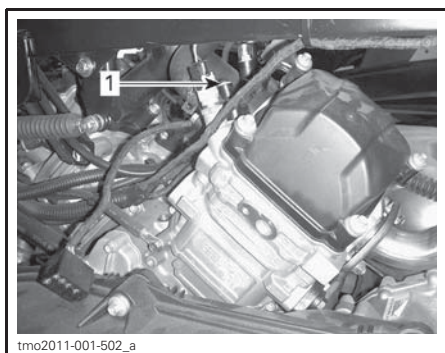

TÍPICA

1. Parafuso de sangria do cilindro traseiro

2. Abasteça o sistema de arrefecimento até que o líquido de arrefecimento saia pelo parafuso de sangria.

500/650/800R

3. Aperte a parte superior da mangueira de arrefecimento entre o radiador e a bomba do radiador várias vezes, até que todo o ar saia do ponto mais alto da mangueira.

Todos os modelos

4. Instale os parafusos de sangria usando anéis de gaxeta **NOVOS** e aperte com um torque segundo a tabela a seguir.

TORQUE DE APERTO	
Parafusos de drenagem	5,0 N•m ± 0,6 N•m

5. Adicione líquido de arrefecimento até que o sistema encha até o assento da tampa de pressão.

6. Reabasteça o tanque de arrefecimento até a marca de nível MÁX.

7. Ligue o motor.

NOTA: Não instale a tampa de pressão.

8. Acione o motor em marcha lenta até a ventoinha de arrefecimento ligar.

NOTA: Monitore o nível do líquido de arrefecimento durante o aquecimento do motor e adicione líquido de arrefecimento conforme necessário.

9. Pressione a alavanca do acelerador duas ou três vezes; verifique o nível do líquido de arrefecimento.

10. Pare o motor e deixe-o esfriar.

11. Inspeção o sistema de arrefecimento para ver se há vazamentos.

12. Inspeção o nível do líquido de arrefecimento no reservatório. Adicione líquido de arrefecimento conforme necessário.

13. Instale a tampa de pressão.

Supressor de faíscas do silencioso

Limpeza e inspeção do supressor de faíscas do silencioso

NOTA: A troca da tela do supressor de faíscas só é necessária se ela estiver danificada.

⚠ CUIDADO Deixe o sistema do escapamento esfriar antes de limpar e inspecionar.

Retire a tampa do silencioso. Descarte os parafusos de retenção.

AVISO Não use ferramenta de impacto para remover os parafusos.

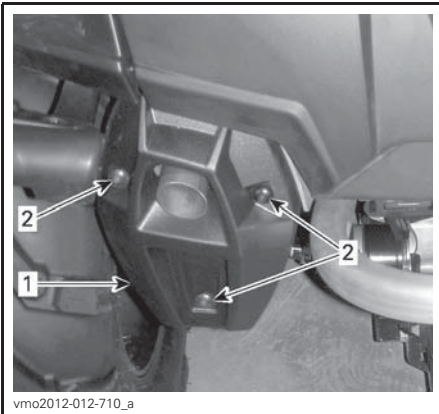

1. Tampa do silencioso
2. Parafuso de retenção

Remova e descarte os parafusos de retenção do cano de escapamento.

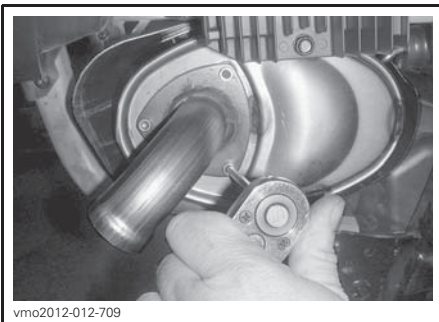

TÍPICO - REMOVA O CANO DE ESCAPAMENTO

Remova o cano de escapamento, a gaxeta (descarte) e o supressor de faíscas.

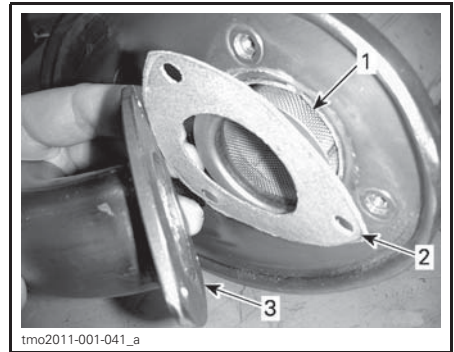

TÍPICO

1. Supressor de faíscas
2. Gaxeta
3. Cano de escapamento

Remova os depósitos de carvão do supressor de faíscas com um escova.

AVISO Use uma escova macia e tome cuidado para não danificar a tela do supressor de faíscas.

! CUIDADO Use proteção para os olhos e luvas.

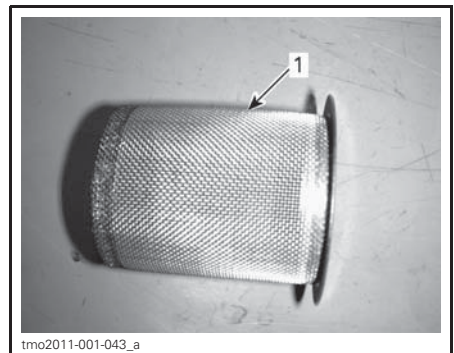

1. Limpe o supressor de faíscas

Inspeccione a tela do supressor de faíscas para ver se há danos. Troque se necessário.

NOTA: A troca da tela do supressor de faíscas só é necessária se ela estiver danificada.

Inspeccione a câmara do supressor de faíscas no silencioso.

Limpe qualquer detrito, conforme necessário.

Instale uma gaxeta nova, o cano de escapamento e novos parafusos de retenção.

Reinstale a tampa do silencioso usando parafusos de retenção novos. Aperte de acordo com as especificações.

TORQUE DE APERTO	
Parafusos de retenção do cano de escapamento e parafusos de fixação da tampa	11 N•m ± 1 N•m

Filtro de ar da CVT (800R/1000)

Remoção do filtro de ar da CVT

Modelos com filtro de ar deslizante

1. Remova o suporte do medidor.
2. Remova o filtro de ar da entrada de ar da CVT puxando pelos lados.

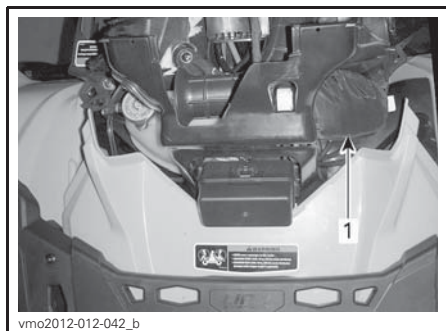

1. Filtro de ar da CVT

Modelos com filtro de ar encaixável

1. Empurre as três abas e remova o filtro.

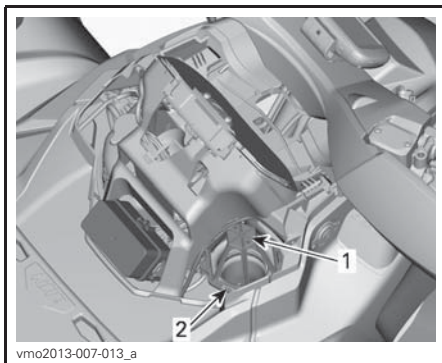

1. Filtro de ar da CVT
2. Aba

Limpeza do filtro de ar da CVT

1. Borrife o filtro na parte interna e externa com o LIMPADOR DE FILTRO DE AR (P/N 219 700 341).



LIMPADOR DE FILTRO DE AR (P/N 219 700 341)

2. Deixe agir por 3 minutos.
3. Conforme consta na embalagem do limpador de filtro de ar (UNI), lave-o com água pura.
4. Seque o filtro completamente.

Ao ler o Manual do Proprietário, lembre-se de:

⚠️ ADVERTÊNCIA

Indica um risco potencial que, se não for evitado, pode resultar em ferimentos sérios ou morte.

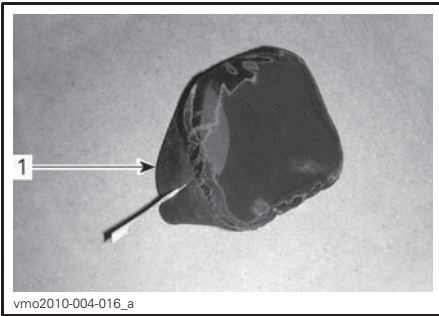

1. Filtro de ar da CVT (tipo deslizante)



1. Filtro de ar da CVT (tipo encaixável)

5. Limpe o interior da entrada de ar da CVT.

Instalação do filtro de ar da CVT

Modelos com filtro de ar deslizante

1. Instale o filtro de ar na entrada de ar da CVT empurrando pelos lados.
2. Reinstale o suporte do medidor.

Modelos com filtro de ar encaixável

1. Instale o filtro de ar na CVT inserindo as abas em seus sulcos e empurre o filtro de ar até ouvir um estalo.

Óleo do câmbio

Verificação do nível de óleo da caixa de câmbio

AVISO Verifique o nível e complete se necessário. **Não complete além da capacidade.** Usar a caixa de câmbio com um nível incorreto pode danificá-la gravemente. Limpar qualquer derramamento.

Coloque o veículo em uma superfície nivelada.

Selecione a posição NEUTRO.

Acione a trava do freio.

Verifique o nível de óleo da caixa de marcha com o motor frio e parado, removendo o tampão do nível de óleo da caixa de marcha.

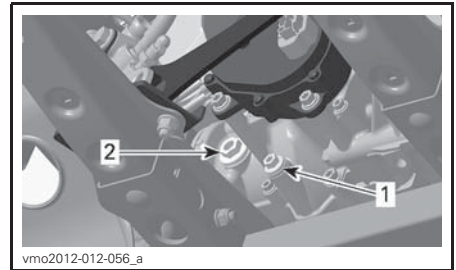

TÍPICO - MOTORES 500/650/800R

1. Bujão de drenagem
2. Bujão de nível do óleo

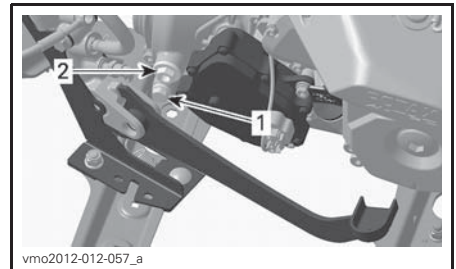

TÍPICO - MOTOR 1000

1. Bujão de drenagem
2. Bujão de nível do óleo

O óleo deve estar no nível da parte de baixo do furo do nível de óleo.

Complete conforme necessário até o nível de óleo da caixa de marcha fluir através do furo do nível de óleo.

Óleo recomendado do câmbio

MOTOR	PRODUTO RECOMENDADO	QUANTIDADE
500 650 800R	ÓLEO SINTÉTICO PARA CÂMBIO XPS (75W140) (P/N 293 600 140)	Aproximadamente 400 ml
1000		Aproximadamente 450 ml

Se o óleo recomendado não estiver disponível, use um óleo da caixa de marcha 75W140 que atenda à especificação API GL-5.

AVISO Não use outros tipos de óleo quando der manutenção. Não misture com outros tipos de óleo

Troca do óleo de câmbio

NOTA: Ao trocar o óleo da caixa de câmbio, recomenda-se limpar o sensor de velocidade do veículo (VSS) ao mesmo tempo.

Coloque o veículo em uma superfície nivelada.

Limpe a área do bujão de drenagem.

Limpe a região do bujão de nível de óleo.

Embaixo do veículo, coloque um recipiente embaixo da área do bujão de drenagem de óleo.

Remova o bujão do nível de óleo.

Remova o bujão de drenagem do câmbio.

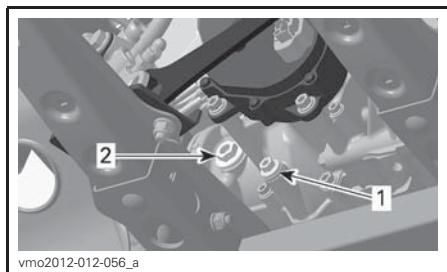

TÍPICO - MOTORES 500/650/800R

1. Bujão de drenagem
2. Bujão de nível do óleo

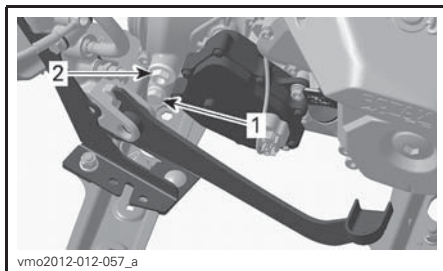

TÍPICO - MOTOR 1000

1. Bujão de drenagem
2. Bujão de nível do óleo

Deixe o óleo drenar totalmente da caixa de câmbio.

Instale o bujão de drenagem.

NOTA: Limpe todas as partículas de metal do bujão de drenagem antes de instalar.

Reabasteça a caixa de câmbio.

AVISO Use SOMENTE o tipo recomendado de óleo.

O óleo deve estar nivelado com a parte de baixo do orifício de nível de óleo.

AVISO Não complete além da capacidade.

Coloque o bujão de nível de óleo na sua posição de novo.

Limpar qualquer derramamento.

Cabo do acelerador

Lubrificação do cabo do acelerador

O cabo do acelerador deve ser lubrificado com o LUBRIFICANTE PARA CABOS (P/N 293 600 041) ou equivalente.

⚠️ ADVERTÊNCIA

Sempre utilize um lubrificante com base de silicone. O uso de outro lubrificante (como um lubrificante à base de água) pode fazer o cabo/alavanca do acelerador ficar preso e duro.

Abra a caixa da alavanca do acelerador.

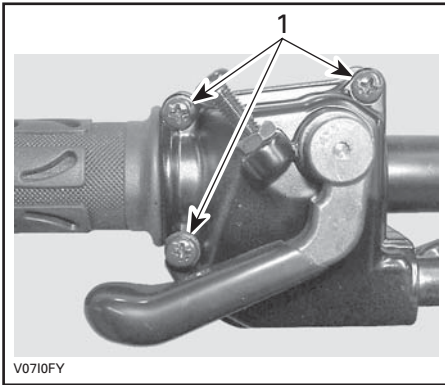

1. Remova estes parafusos

Separe o corpo da alavanca de aceleração.

Puxe o protetor de borracha para trás para expor o ajustador do cabo do acelerador.

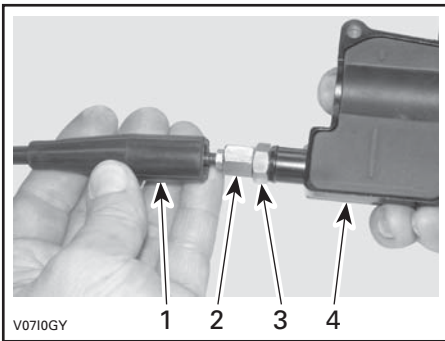

1. Proteção do cabo
2. Ajustador do cabo do acelerador
3. Porca autotravante
4. Corpo da alavanca de aceleração

Rosqueie a porca de ajuste do cabo de aceleração.

Remova o protetor interno da caixa.

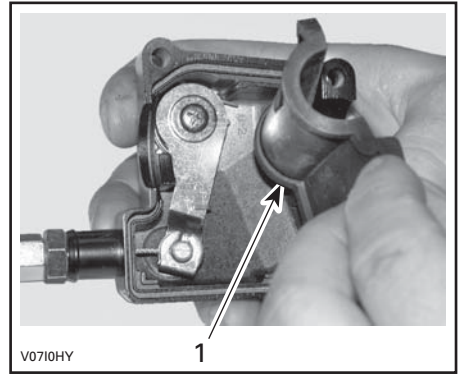

1. Proteção interna do corpo

Retire o cabo da caixa da alavanca do acelerador.

NOTA: Passe o cabo pela fenda da pre-silha e remova a ponta do cabo da pre-silha.

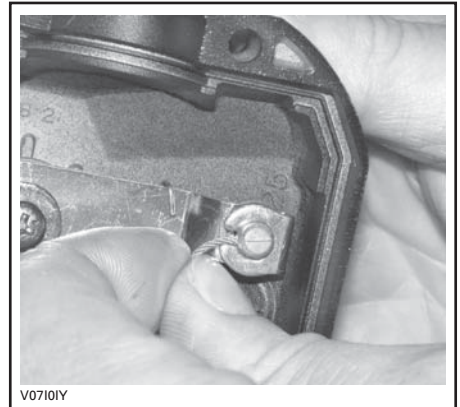

Remova a proteção lateral do corpo de acelerador.

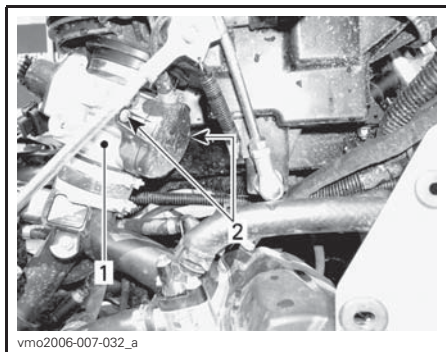

1. Corpo do acelerador
2. Parafusos da cobertura lateral

Introduza a agulha da lata de lubrificante na ponta do ajustador do cabo do acelerador.

⚠ CUIDADO Use sempre proteção adequada para a pele e olhos. Os produtos químicos podem provocar erupção na pele e ferimento nos olhos.

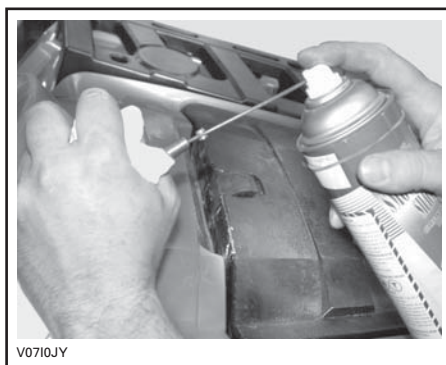

TÍPICA

NOTA: Coloque um pano ao redor do cabo do acelerador para evitar respingos do óleo lubrificante.

Coloque o lubrificante até que ele passe por todo o cabo, saindo pela outra extremidade.

Reinstale e ajuste o cabo.

Ajuste do cabo do acelerador

Puxe o protetor de borracha para trás para expor o ajustador do cabo do acelerador.

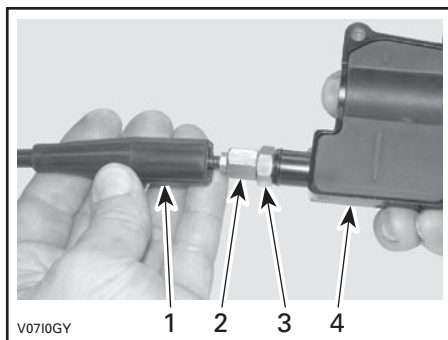

1. Proteção do cabo
2. Ajustador do cabo do acelerador
3. Porca autotravante
4. Corpo da alavanca de aceleração

Desaperte a contraporca e gire o ajuste para obter a folga correta da alavanca do acelerador.

Meça a folga livre na ponta da alavanca do acelerador.

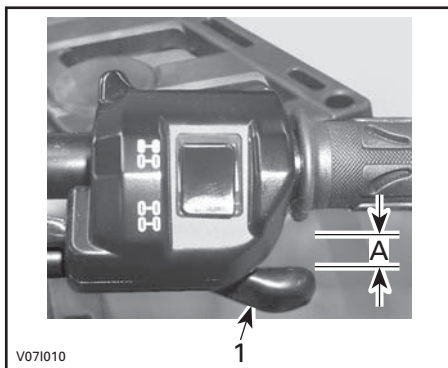

1. Alavanca do acelerador
- A. 2 mm

Aperte a contraporca e reinstale o protetor.

Com a alavanca de câmbio na posição ESTACIONAMENTO, dê partida no motor.

Verifique se o cabo do acelerador está ajustado corretamente virando o guidão todo à direita e depois todo à esquerda. Se a rotação do motor aumentar, reajuste a folga do acelerador.

Velas de ignição

Acesso à vela de ignição

Remova os painéis laterais.

Desconecte os cabos das velas.

Remoção da vela de ignição

Desrosqueie as velas.

⚠ CUIDADO Se usar ar comprimido, vista sempre óculos de proteção.

Limpe as velas e as cabeças de cilindro com ar comprimido, se possível..

Desrosqueie as velas completamente e depois remova-as.

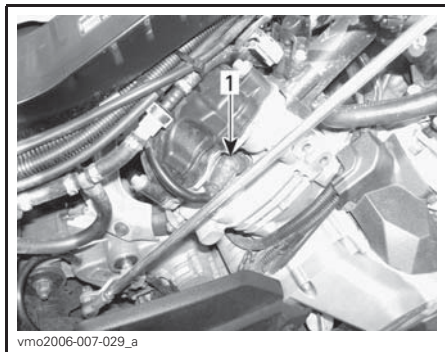

LADO DIREITO — CILINDRO TRASEIRO
1. Vela

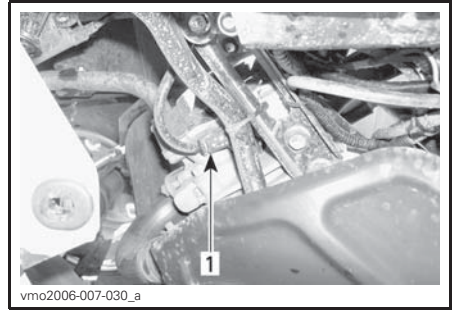

LADO ESQUERDO — CILINDRO DIANTEIRO
1. Vela

Instalação da vela de ignição

Antes de instalar, certifique-se de que as superfícies de contato dos cabeçotes do cilindro e das velas de ignição estejam livres de fuligem.

Utilizando um calibrador, ajuste a folga da vela de ignição.

FOLGA DA VELA DE IGNIÇÃO
0,6 mm - 0,7 mm

Aplique um lubrificante anticorrosivo à base de cobre nas roscas da vela para evitar engripamento.

Rosqueie as velas nas cabeças de cilindro manualmente e aperte-as com uma chave de torque e soquete apropriada.

TORQUE DA VELA DE IGNIÇÃO
20 N•m ± 2,4 N•m

Bateria

⚠ CUIDADO Nunca recarregue a bateria enquanto estiver instalada no veículo.

Estes veículos estão equipados com uma bateria VRLA (Chumbo-ácida regulada por válvula). É uma bateria do tipo sem manutenção, sem necessidade de adicionar água para acertar o nível do eletrólito.

AVISO Nunca remova a tampa de vedação da bateria.

Remoção da bateria

Desligue primeiro o cabo PRETO (-) e depois o cabo VERMELHO (+).

AVISO Sempre desligue primeiro o cabo PRETO (-) da bateria.

Remova os parafusos de retenção, a cinta de suporte da bateria e depois puxe a bateria para fora.

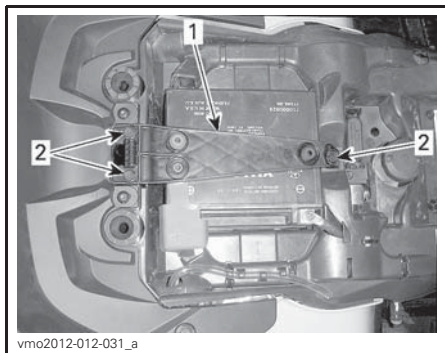

1. Suporte da bateria
2. Parafuso de fixação

Limpeza da bateria

Limpe a bateria, a carcaça e os terminais da bateria usando uma solução de bicarbonato de sódio e água.

Remova a corrosão dos terminais do cabo e dos terminais da bateria com uma escova de aço rígida.

Instalação da bateria

O procedimento de instalação da bateria é o contrário do de remoção.

AVISO Conecte sempre o cabo VERMELHO (+) da bateria primeiro.

Fusíveis

! CUIDADO Sempre vire a chave da ignição para a posição DESL. antes de substituir um fusível defeituoso.

Inspeção dos fusíveis

Verifique se o filamento está derretido.

Se o filamento estiver derretido, substitua o fusível queimado, consulte as tabelas de LOCALIZAÇÃO DOS FUSÍVEIS para obter a capacidade adequada.

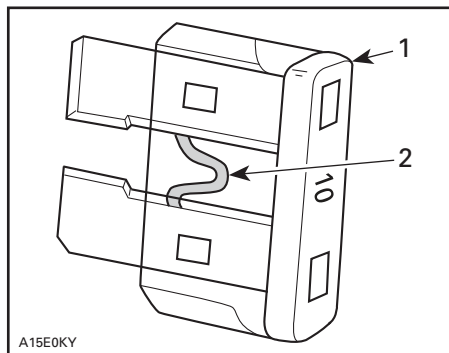

DETALHE

1. Fusível
2. Verifique se está derretido

AVISO Não use um fusível com capacidade mais alta, isso pode provocar danos graves.

Localização da caixa de fusíveis dianteira

Puxe para cima e para frente para remover o suporte do medidor.



1. Suporte do medidor

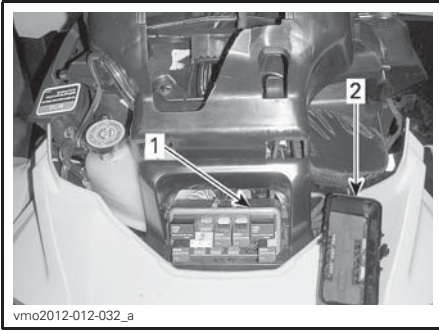

1. Caixa de fusíveis dianteira
2. Tampa da caixa de fusíveis dianteira

NOTA: Olhe dentro da tampa da caixa de fusíveis para ver a localização dos fusíveis.

AVISO Não guarde nenhum objeto no compartimento de manutenção dianteiro.

Descrição da caixa de fusíveis dianteira

CAIXA DE FUSÍVEIS DIANTEIRA		
NO.	DESCRIÇÃO	CLASSIFICAÇÃO
R1	Relé da ventoinha	-
R2	Relé principal	-
R3	Relé dos acessórios	-
R4	Relé das luzes	-
R5	Relé da bomba de combustível	-
R8	Relé do freio	-
F4	Medidor (Velocímetro)	10 A
F5	Injetores/ignição	5 A
F6	ECM	5 A
F7	Guincho, 2WD/4WD	5 A
F8	Interruptor da chave, solenoide do motor de partida	5 A
F9	Ventoinha de arrefecimento	25 A
F10	Controle Euro (Modelos CE)	5 A
F11	Luzes	30 A

CAIXA DE FUSÍVEIS DIANTEIRA		
NO.	DESCRIÇÃO	CLASSIFICAÇÃO
F12	Saída de CC	15 A
F14	Acessórios 2	15 A
F15	Bomba de combustível	5 A

Localização do porta-fusíveis traseiro

O porta-fusíveis traseiro está localizado embaixo do assento, perto da bateria.



1. Tampa do porta-fusíveis traseiro

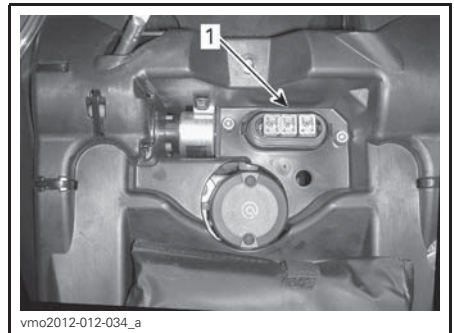

1. Porta-fusível traseiro

Identificação do porta-fusíveis traseiro

PORTA-FUSÍVEIS TRASEIRO		
NO.	DESCRIÇÃO	CLASSIFICAÇÃO
F1	Principal	30 A
F2	Ventoinha/Acessórios	40 A
F3	Direção dinâmica assistida (DPS) e suspensão controlada a ar (ACS) (se aplicável)	40 A

Luzes

Verifique sempre o funcionamento das luzes depois da substituição.

Substituição da lâmpada do farol

AVISO Nunca toque no vidro de uma lâmpada alógena com os dedos, isso reduz a sua vida útil. Se o vidro for tocado, limpe-o com álcool isopropílico para não deixar uma fina camada sobre o vidro.

Desligue o conector da lâmpada.

Gire a lâmpada no sentido anti-horário para soltá-la.

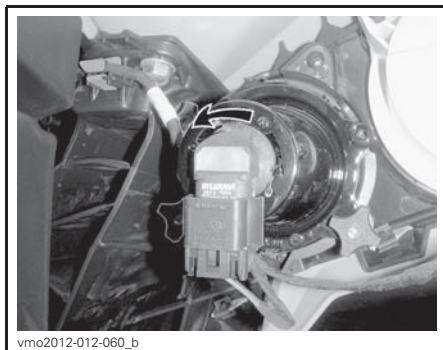

Retire a lâmpada.

Reinstale corretamente as peças removidas na ordem inversa.

Verifique o funcionamento dos faróis.

Direção do fecho do farol

Gire os botões de ajuste para regular a altura do fecho a seu gosto.

NOTA: Regule os faróis uniformemente.

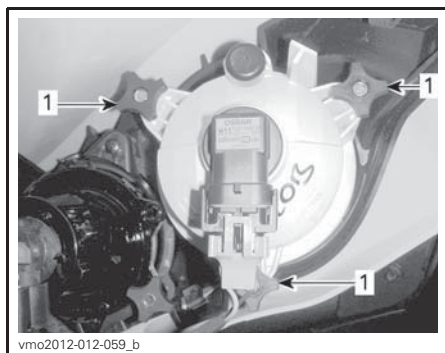

AJUSTE DO FAROL BAIXO

1. Botões de ajuste

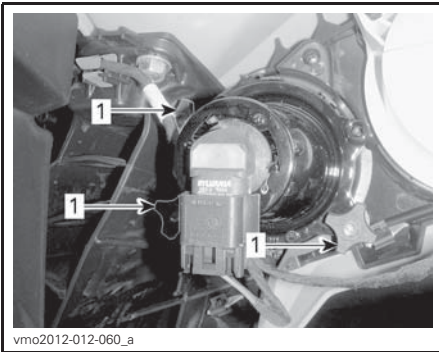

AJUSTE DO FAROL ALTO
1. Botões de ajuste

Substituição das lâmpadas da lanterna traseira

Gire a lâmpada da lanterna traseira no sentido anti-horário para soltá-la.



GIRE A LÂMPADA DA LANTERNA TRASEIRA NO SENTIDO ANTI-HORÁRIO PARA SOLTÁ-LA

Retire a lâmpada da lanterna.
Desligue o conector da lâmpada.
Gire a lâmpada no sentido anti-horário para retirá-la da lanterna traseira.



GIRE A LÂMPADA NO SENTIDO ANTI-HORÁRIO

Retire o soquete da lâmpada da lanterna traseira.

O procedimento de instalação é o inverso do de remoção.

Coifa e protetor do eixo de transmissão

Inspeção da coifa e do protetor do eixo de transmissão

Inspeccione visualmente o estado das proteções e coifas dos eixos de transmissão.

Verifique se há danos nos protetores ou se eles não estão encostando nos eixos.

Inspeccione trincas, desgaste, vazamento de graxa, etc. nas coifas.

Repare ou substitua as peças danificadas conforme necessário.

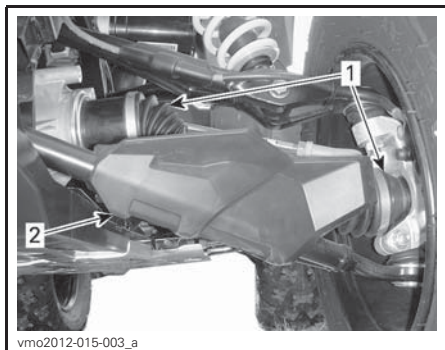

TÍPICA — FRENTE DO VEÍCULO

1. Coifas do eixo de transmissão
2. Protetor do eixo de transmissão

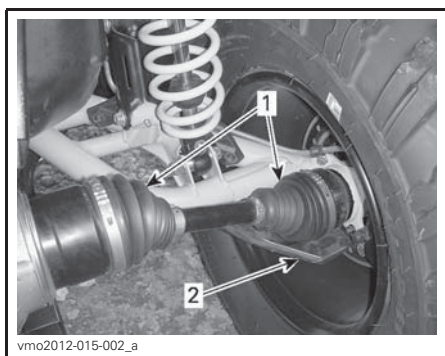

TÍPICA — TRASEIRA DO VEÍCULO

1. Coifas do eixo de transmissão
2. Protetor do eixo de transmissão



TÍPICA

Rodas e pneus

Pressão dos pneus

⚠️ ADVERTÊNCIA

A pressão do pneu afeta muito o comportamento e a estabilidade do veículo. Uma pressão baixa pode causar o esvaziamento do pneu e fazer você dirigir sobre a roda. Uma pressão excessiva pode explodir o pneu. Siga sempre a pressão recomendada. Como os pneus são do tipo de baixa pressão, usar uma bomba manual.

Rolamento da roda

Inspecção do rolamento da roda

Coloque o veículo em uma superfície nivelada.

Acione a trava do freio.

Levante o veículo e coloque um suporte sob ele.

Apoie o veículo em cavaletes.

Empurre e puxe as rodas pela parte superior para sentir o jogo.

Se houver algum jogo, visite uma concessionária autorizada Can-Am.

Verifique a pressão quando os pneus estiverem **frios** antes de dirigir o veículo. A pressão dos pneus muda com a temperatura e a altitude. Reverificar a pressão se alguma dessas condições mudar.

Para sua conveniência, o kit de ferramentas inclui um manômetro.

Embora os pneus sejam especificamente projetados para uso fora de estrada, um pneu pode furar. Portanto, recomendamos carregar uma bomba de encher pneus e um conjunto de reparos.

PRESSÃO DOS PNEUS				
TODOS OS MODELOS	UM LUGAR	ATÉ 164 kg	DIANTEIROS	TRASEIROS
		DE 164 KG ATÉ 235 KG	41,4 kPa	41,4 kPa
	2 LUGARES	ATÉ 132 kg	48,2 kPa	68,9 kPa
		DE 132 KG ATÉ 272 KG	41,4 kPa	41,4 kPa
		48,2 kPa	68,9 kPa	

Inspecção dos pneus

Verificar se há avarias e desgaste no pneu. Trocar se necessário.

Não faça rodízio dos pneus. Os pneus dianteiros e traseiros têm tamanho diferente. Os pneus são direcionais e a sua rotação deve ser mantida em uma direção específica para que funcionem corretamente.

Substituição dos pneus

A troca dos pneus deve ser realizada em uma concessionária autorizada Can-Am.

ADVERTÊNCIA

- Só troque por pneus do mesmo tipo e tamanho dos originais.
- Para um padrão de banda de rodagem unidirecional, os pneus devem ser instalados na direção de rotação correta.
- Os pneus devem ser trocados por uma pessoa experiente, de acordo com os padrões da indústria de pneus e usando as ferramentas corretas.

Remoção da roda

Coloque o veículo em uma superfície nivelada.

Acione a trava do freio.

Desaperte as porcas das rodas e levante o veículo.

Apoie o veículo em cavaletes.

Retire as porcas e, em seguida, retire a roda.

Colocação da roda

Na instalação, recomendamos que seja aplicado um lubrificante anticorrosivo nas roscas.

Se os pneus forem unidirecionais, instale a roda de acordo com a rotação do pneu.

Aperte as porcas com cuidado em sequência cruzada e depois aplique o torque final.

TORQUE	
Porca da roda	100 N•m ± 10 N•m

AVISO Use sempre as porcas de roda recomendadas de acordo com o tipo de roda. O uso de uma porca diferente pode danificar o aro ou os parafusos da roda.

Ao ler o Manual do Proprietário, lembre-se de:

ADVERTÊNCIA

Indica um risco potencial que, se não for evitado, pode resultar em ferimentos sérios ou morte.

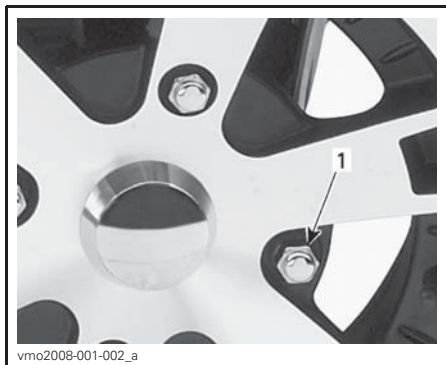

TÍPICA — RODA DE ALUMÍNIO
1. Porca de roda (tipo cega)

Inspeção da trava de talão da roda

Reaperto da trava de talão da roda

Modelos XT-P

AVISO Não use uma chave de impacto para apertar os parafusos da trava de talão, para evitar danificá-los.

1. Reaperte todos os parafusos em conformidade com a especificação e de acordo com a sequência de aperto a seguir.

TORQUE DE APERTO	
Parafusos da trava de talão	8 N•m

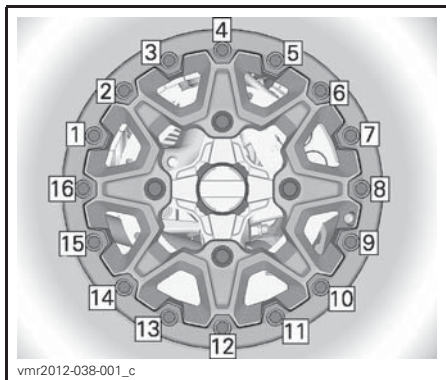

SEQUÊNCIA DE APERTO FINAL

2. Aperte os parafusos **algumas voltas por vez** para garantir pressão uniforme no anel de aperto da trava de talão.

NOTA: É normal que o anel de aperto da trava de talão flexione ligeiramente para encaixar no talão do pneu.

Verificação da abertura da trava de talão

Modelos XT-P

1. Verifique a abertura entre o pneu e o anel de aperto da trava de talão, ela deve ser praticamente igual em toda a volta do anel.

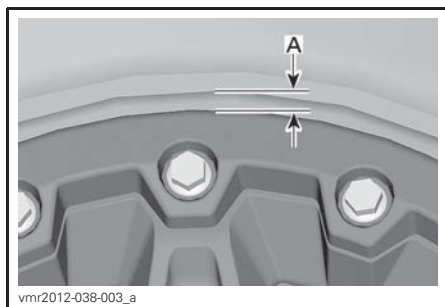

A. Folga entre pneu e anel

Se a abertura não for aceitável, visite uma concessionária autorizada Can-Am.

Volante

Inspeção de direção

Barras transversais

Verifique se há rachaduras nas coifas das barras transversais.

⚠️ ADVERTÊNCIA

A barra transversal deve ser trocada se a coifa estiver rachada.

Suspensão

Lubrificação da suspensão dianteira

Lubrifique os braços triangulares dianteiros nas conexões para engraxamento.

GRAXA DE SUSPENSÃO	
Produto recomendado pela BRP	GRAXA DE SUSPENSÃO (P/N 293 550 033)

Lubrificação da suspensão traseira

Lubrifique as articulações e a bucha pivô da barra estabilizadora traseira nas conexões para engraxamento.

GRAXA DE SUSPENSÃO	
Produto recomendado pela BRP	GRAXA DE SUSPENSÃO (P/N 293 550 033)

Inspecção da suspensão

Amortecedores

Inspecione o amortecedor para ver se há vazamentos de óleo ou outros danos.

Verifique o aperto dos parafusos.

Caso necessário, visite uma concessionária autorizada Can-Am.

Juntas esféricas

Verifique se há rachaduras nas coifas das juntas esféricas.

ADVERTÊNCIA

A junta esférica deve ser trocada se a coifa estiver rachada.

Braços triangulares dianteiros

Verifique se há trincas, entortados ou outros danos nos braços triangulares.

Caso necessário, visite uma concessionária autorizada Can-Am.

Braços da suspensão traseira

Verifique o suporte da bola de reboque quanto a distorções, rachaduras ou deformações.

Visite uma concessionária autorizada Can-Am caso detecte algum problema.

Freios

Verificação do nível do reservatório do fluido de freio

Com o veículo em uma superfície plana, verifique se o fluido de freio no reservatório está no nível correto.

NOTA: Um nível baixo pode indicar vazamentos ou sapatas de freio gastas.

Verificação do nível do reservatório do freio dianteiro

Vire o guidão para a frente para assegurar que o reservatório esteja nivelado.

Verifique o nível do fluido de freio, o reservatório estará cheio quando o fluido atingir o alto do visor.

Verifique visualmente as condições da alavanca.

Verifique se existem rachaduras, desgastes, etc. Se estiver danificada, troque-a.

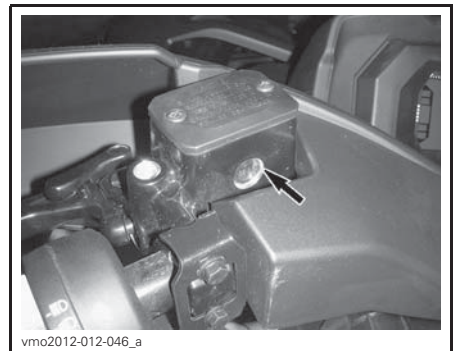

TÍPICA

Verificação do nível do reservatório do freio traseiro

Remova o assento.

Com o veículo em uma superfície plana, o líquido deve estar entre as marcas de nível MÍN. e MÁX. do reservatório de fluido do pedal de freio.

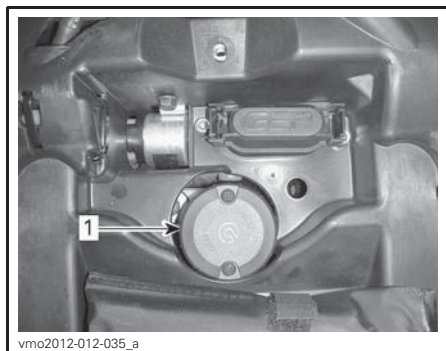

1. Reservatório do fluido do freio traseiro

Adicionando fluido de freio

Limpe a tampa do bocal.

! ADVERTÊNCIA

Limpe a tampa do reservatório, antes de remover.

Remova os parafusos de fixação da tampa do reservatório.

Remova a tampa do reservatório.

Adicione fluido na medida necessária usando um filtro limpo. **Não complete além da capacidade.**

AVISO O fluido de freio pode danificar as superfícies plásticas e as pintadas. Limpe qualquer derramamento de óleo.

Reinstale a tampa do reservatório e aperte os parafusos.

NOTA: Verifique se o diafragma da tampa do bocal está empurrado para dentro antes de fechar a tampa do reservatório do fluido de freio.

Fluido de freio recomendado

Use sempre fluido de freio que atenda somente a especificação DOT 4.

! ADVERTÊNCIA

Para evitar danos graves ao sistema de freios, não use outros tipos de fluido de freio.

Inspeção dos freios

A inspeção, manutenção e conserto do freio devem ser realizados por uma concessionária autorizada Can-Am.

No entanto, entre uma visita e outra à sua concessionária, verifique o seguinte:

- Nível do fluido de freio
- Vazamentos de fluido no sistema de freios
- Limpeza dos freios.

! ADVERTÊNCIA

A substituição do fluido de freio ou a manutenção e reparos no sistema de freios deve ser feita por uma concessionária autorizada Can-Am.

CUIDADOS COM O VEÍCULO

Cuidados após dirigir

Se o veículo for usado em ambiente de água salgada (área de praia, lançando e puxando barcos, etc), lave-o com água doce para protegê-lo e aos seus componentes. É altamente recomendável a lubrificação das partes metálicas. Use XPS LUBE (P/N 293 600 016) ou um equivalente. Isso deve ser realizado no final de cada dia de operação.

Quando o veículo é usado na lama, lave-o para protegê-lo e aos seus componentes e para manter as luzes limpas.

Limpeza e proteção do veículo

AVISO Nunca utilize lavadores de alta pressão para limpar o veículo. USE APENAS BAIXA PRESSÃO (como uma mangueira de jardim).

Preste atenção a certas áreas onde possa haver acúmulo de lama ou detritos e potencialmente causar desgaste, interferências ou corrosão.

Lave o veículo com uma solução de água e sabão.

AVISO Nunca limpe partes do corpo de polipropileno com produtos de limpeza à base de petróleo, pois alteram o acabamento brilhante.

Produtos de limpeza não compatíveis

TIPO DE MATERIAL	PRODUTOS DE LIMPEZA NÃO COMPATÍVEIS
Polipropileno	PRODUTOS DE LIMPEZA À BASE DE PETRÓLEO
	Spray de acabamento XP-S ATV (P/N 219 701 704)
	Kit de limpeza XP-S ATV (P/N 219 701 713) (contém o spray de acabamento XP-S ATV mencionado acima)



vbs2012-006-002_a

NÃO USAR EM POLIPROPILENO

Produtos de limpeza compatíveis

TIPO DE MATERIAL	PRODUTO DE LIMPEZA COMPATÍVEL
Polipropileno	XPS ATV Wash (P/N 219 701 702)
	Água com sabão



vbs2012-006-001

SEGURO PARA POLIPROPILENO

PREPARAÇÃO PARA SER GUARDADO E PARA PRÉ-TEMPORADA

Se você não tiver intenção de usar o veículo antes de um período de quatro meses, é importante prepará-lo para ser adequadamente guardado.

Para usar o veículo após ser guardado, é necessária uma preparação.

Consulte uma concessionária autorizada Can-Am e peça que seu veículo seja preparado para armazenamento ou pré-temporada.

INFORMAÇÕES TÉCNICAS

IDENTIFICAÇÃO DO VEÍCULO

Os componentes principais do seu veículo (motor e chassi) são identificados por números de série diferentes. Às vezes pode ser necessário localizar estes números para fins de garantia ou para rastrear o veículo em caso de perda. Esses números são também solicitados pela concessionária autorizada Can-Am para preencher corretamente as reclamações de garantia. A BRP não autorizará nenhuma garantia se o número de identificação do motor (E.I.N.) ou o número de identificação do veículo (V.I.N.) for removido, adulterado ou alterado de qualquer forma. Recomendamos anotar todos os números de série do seu veículo e fornecer os mesmos para sua companhia de seguros.

Número de identificação do motor (E.I.N.)

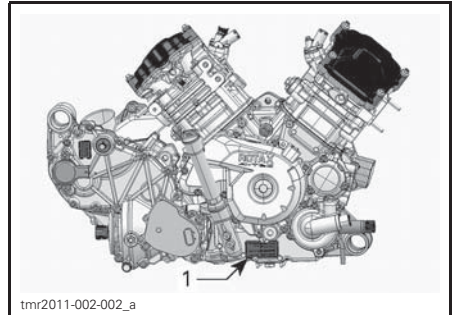

TÍPICO - LADO DIREITO DO MOTOR
1. Número de identificação do motor (E.I.N.)

Número de identificação do veículo

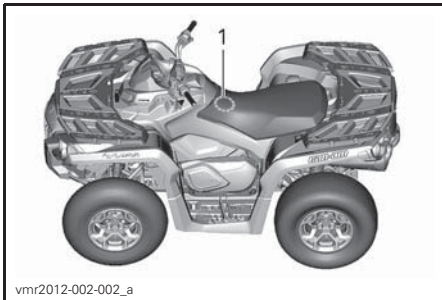

TÍPICA

1. Localização do V.I.N.

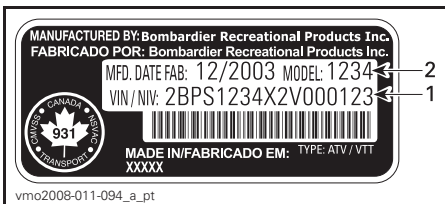

1. VIN (Número de identificação do veículo)
2. Modelo

ESPECIFICAÇÕES

MODELO		500	650	800R	1000
MOTOR					
Tipo de motor		ROTAX® 490	ROTAX® 660	ROTAX® 810	ROTAX® 1010
		4 tempos, Eixo de comando único no cabeçote (SOHC), arrefecido por líquido			
Número de cilindros		2			
Número de válvulas		4 válvulas / cilindro (ajuste mecânico)			
Diâmetro interno		82 mm		91 mm	91 mm
Curso		47 mm	61,5 mm		75 mm
Cilindrada		499,6 cm³	649,6 cm³	799,9 cm³	976 cm³
Sistema de escapamento		Supressor de faíscas aprovado pelo Serviço florestal do USDA			
Filtro de ar do motor		Filtro de papel sintético com espuma			
SISTEMA DE LUBRIFICAÇÃO					
Tipo		Cárter úmido Filtro de óleo substituível			
Filtro de óleo		Cartucho substituível			
Óleo do motor		Capacidade	2,0L		
		Recomendado	No verão, use ÓLEO SINTÉTICO XPS PARA MOTOR DE 4 TEMPOS (VERÃO) (P/N 293 600 121). Para todas as estações, use ÓLEO SINTÉTICO XPS PARA MOTOR DE 4 TEMPOS (TODOS OS CLIMAS) (P/N 293 600 112). Se não estiver disponível, use um óleo de motor 5W40 atenda às exigências para classificação SG, SH, ou SJ de serviço API		
SISTEMA DE ARREFECIMENTO					
Líquido de arrefecimento		Tipo	Solução de etileno glicol/água (50% etileno glicol, 50% água). Use líquido de arrefecimento já preparado vendido pela BRP (P/N 219 700 362) ou líquido de arrefecimento criado especificamente para motores de alumínio		
		Capacidade	3,4 L		3,5 L
TRANSMISSÃO CVT					
Tipo		CVT (Transmissão variável contínua)			
Rotação de acoplamento		1.800 RPM ± 100 RPM		1650 RPM ± 100 RPM	

MODELO		500	650	800R	1000
CAIXA DE CÂMBIO					
Tipo		Duas faixas (HI-LO) com estacionar, neutro e ré			
Relação geral de engrenagens	Alto	3.078		2.888	2.829
	Baixo	5.293			5.842
	Em ré	5.45			7.148
Óleo do câmbio	Capacidade	400 ml			450 ml
	Recomendado	ÓLEO SINTÉTICO XPS PARA CÂM-BIO (75W140) (P/N 293 600 140) ou 75W140 API GL-5			
SISTEMA ELÉTRICO					
Potência de saída do gerador a magneto	Sem DPS	400 W em 6.000 RPM			
	Com DPS	625 W em 6.000 RPM			
Tipo do sistema de ignição		IDI (Ignição por descarga indutiva)			
Ponto da ignição		Variável			
Vela de ignição	Quantidade	2			
	Fabricação e tipo	NGK DCPR8E			
	Folga	0,6 mm para 0,7 mm			
Ajuste do limitador de giro do motor		8000 RPM			
Bateria	Tipo	Bateria tipo selada			
	Tensão	12 volts			
	Capacidade nominal	18 A•h			
	Potência do motor de partida	0,7 KW			
Faróis	Alto	2 x 60 W			
	Baixo	2 x 55 W			
Lanternas		2 x 5/21 W			
Luzes de seta		4 x 10 W			
Luzes de posição		2 x 5 W			
Luz da placa de licença		1 x 10 W			
Fusíveis		Consulte <i>FUSÍVEIS</i> na seção de <i>MANUTENÇÃO</i>			

MODELO			500	650	800R	1000
SISTEMA DE COMBUSTÍVEL						
Alimentação do combustível		Tipo		Injeção eletrônica de combustível (EFI)		
Corpo da borboleta			46 mm			
Bomba de combustível		Tipo		Elétrica (no tanque de combustível)		
Marcha lenta			1.250 ± 100 RPM (não ajustável)			
Combustível	Tipo		Gasolina sem chumbo normal (combustível que possa conter, no máximo, 10% de etanol)			
	Octanagem mínima	Na América do Norte	87 (R+M)/2 ou superior			
		Fora da América do Norte	92 RON ou superior			
Capacidade do tanque de combustível			20,5 L			
Combustível restante quando a luz de pouco combustível acende			± 5 L			
SISTEMA DE TRANSMISSÃO						
Tipo do sistema de transmissão			2WD/4WD selecionável			
Óleo do diferencial dianteiro/ óleo da transmissão final traseira	Capacidade	Dianteira	500 ml			
		Traseira	300 ml			
	Tipo	Dianteira	ÓLEO SINTÉTICO XPS PARA CÂMBIO (75W90) (P/N 293 600 043) (P/N 293 600 043) ou óleo sintético 75W90 API GL5			
		Traseira	ÓLEO SINTÉTICO XPS PARA CÂMBIO (75W140) (P/N 293 600 140) ou óleo sintético para câmbio 75W140 API GL-5			
Tração dianteira			Diferencial dianteiro Visco-Lok [†]			
Relação de transmissão dianteira			3,6:1			
Transmissão traseira			Accionada por eixo/transmissão final			
Relação de transmissão traseira			3,6:1			
Graxa das juntas homocinéticas			GRAXA DE SUSPENSÃO (P/N 293 550 019)			
DIREÇÃO						
Raio de giro		1 LUGAR		205,7 cm		
		2 LUGAR		233,68 cm		
Convergência total (veículo no solo)			,1° para ,5°			
Ângulo do camber (veículo no solo)			0°			

MODELO		500	650	800R	1000	
SUSPENSÃO DIANTEIRA						
Tipo de suspensão		Suspensão de braço duplo com geometria de controle de mergulho				
Curso da suspensão		226 mm				
Amortecedor	Quant.	2				
	Tipo	Todos exceto o XT-P	A óleo			
		XT-P	-	-	Amortecedor HPG com reservatório remoto e ajustes do amortecimento de compressão de dupla velocidade	
Tipo de ajuste da pré-carga		Todos exceto o XT-P	Came de 5 posições			
		XT-P	-	-	Posições variáveis	
SUSPENSÃO TRASEIRA						
Tipo de suspensão		Suspensão traseira independente com braço delimitador de torção (TTI) com barra estabilizadora externa				
Curso da suspensão		236 mm				
Amortecedor	Quant.	2				
	Tipo	Base, DPS, XT	A óleo			
		XT-P	-	-	Amortecedor HPG com reservatório remoto e ajustes do amortecimento de compressão de dupla velocidade	
LTD		-	-	-	Amortecedor a gás de alta pressão	
Faixa de pressão pneumática ACS		LTD	-	-	0,35 bar a 6,90 bar	
Ajuste da pré-carga		Base, DPS, XT	Came de 5 posições			
		XT-P	-	-	Posições variáveis	
		LTD	-	-	-	6 pré-ajustes

MODELO			500	650	800R	1000
FREIOS						
Freio dianteiro	Tipo		Freios a disco duplos com perfuração de 214 mm com pinças hidráulicas do pistão duplo			
Freio traseiro	Tipo		Freio a disco único com perfuração de 214 mm com pinças hidráulicas do pistão duplo			
Fluido de freio	Capacidade		260 ml			
	Tipo		DOT 4			
Pinças			Pistões duplos de movimento livre (2 x 26 mm)			
Material das pastilhas de freio			Orgânico			
Espessura mínima das pastilhas de freio			1 mm			
Espessura mínima do disco de freio			4,0 mm			
Empenamento máximo do disco de freio			0,2 mm			
PNEUS						
Pressão	Dianteira	1 LUGAR	ATÉ 164 kg	41,4 kPa		
			DE 164 kg ATÉ 235 kg	48,2 kPa		
		2 LUGAR	ATÉ 132 kg	41,4 kPa		
			DE 132 kg ATÉ 272 kg	48,2 kPa		
	Traseira	1 LUGAR	ATÉ 164 kg	41,4 kPa		
			DE 164 kg ATÉ 235 kg	68,9 kPa		
		2 LUGAR	ATÉ 132 kg	41,4 kPa		
			DE 132 kg ATÉ 272 kg	68,9 kPa		
Profundidade mínima do sulco			3 mm			
Tamanho dos pneus	Dianteira		660 x 203 x 305 mm (26 x 8 x 12 pol.)			
	Traseira		660 x 254 x 305 mm (26 x 10 x 12 pol.)			

ESPECIFICAÇÕES

MODELO		500	650	800R	1000
RODAS					
Tipo	Base	Aço			
	DPS XT LTD	Alumínio fundido			
	XT-P	Travas de talão de alumínio			
Tamanho do aro	Dianteira	305 x 152 mm (12 x 6 pol.)			
	Traseira	305 x 191 (12 x 7.5 pol.)			
Torque de aperto das porcas		100 N•m ± 10 N•m			
DIMENSÕES					
Comprimento total	1 LUGAR	218,4 cm			
	2 LUGAR	238,7 cm			
Largura total		116,8 cm			
Altura total		111,8 cm			
Distância entre eixos	1 LUGAR	129,5 cm			
	2 LUGAR	149,9 cm			
Bitola	Dianteira	96,5 cm			
	Traseira	91,4 cm			
Altura do solo		280 mm			
CAPACIDADE DE CARGA E PESO					
Peso seco	1 LUGAR	328 kg	331 kg	345 kg	
	2 LUGAR	354 kg	356 kg	371 kg	
Rack dianteiro		45 kg			
Rack traseiro		90 kg			
Capacidade de carga no compartimento de armazenamento traseiro		10 kg			
Carga total admissível do veículo (incluindo piloto, todas as outras cargas e acessórios instalados)	1 LUGAR	235 kg			
	2 LUGAR	272 kg			
Capacidade de rebocamento		135 kg			
Capacidade da barra do reboque		14 kg			

SOLUÇÃO DE PROBLEMAS

ORIENTAÇÕES PARA SOLUÇÃO DE PROBLEMAS

O MOTOR NÃO GIRA

1. A chave de ignição está em DESL.
 - Coloque a chave em *LIG.*
2. Interruptor de emergência de desligamento do motor.
 - Certifique-se que o interruptor de parada de emergência do motor está na posição *LIG.*
3. A transmissão não está em ESTACIONAMENTO ou em NEUTRO.
 - Coloque o câmbio em *ESTACIONAMENTO* ou em *NEUTRO* ou pressione a alavanca de freio.
4. Fusível queimado.
 - Verifique o estado do fusível principal.
5. Bateria fraca ou conexões soltas.
 - Verifique o fusível do sistema de recarga.
 - Verifique as conexões e o estado dos terminais.
 - Solicite a verificação da bateria.
 - Contate uma concessionária autorizada *Can-Am.*
6. Chave da ignição errada, display multifuncional mostra CHAVE INVÁLIDA.
 - Use a chave adequada para este veículo.

O MOTOR LIGA MAS NÃO DÁ PARTIDA

1. Motor afogado (vela de ignição molhada ao ser removida).
 - (*Modo afogado*) Se o motor não pegar e estiver afogado com combustível, este modo especial pode ser ativado para evitar a injeção de combustível e cortar a ignição durante a partida. Proceda da seguinte maneira:
 - Coloque a chave na ignição e gire-a para *LIG.*
 - Coloque a alavanca de câmbio na posição de estacionamento.
 - Pressione e segure a alavanca esquerda do freio.
 - Pressione o botão de *START* (partida) do motor.O motor deve ser acionado por 20 segundos. Solte o botão *START* (partida) do motor.
 - Solte a alavanca do acelerador e dê partida/gire o motor novamente.

Se isto não funcionar:

 - Limpe a área dos chapéus das velas de ignição e remova-os.
 - Remova as velas (ferramentas fornecidas no kit).
 - Dê partida várias vezes.
 - Instale novas velas de ignição se possível ou limpe e seque as velas.
 - Ligue o motor como explicado acima.

Se ele continuar afogado, visite uma concessionária autorizada *Can-Am.*

NOTA: Certifique-se que não haja combustível no óleo do motor, se houver troque o óleo.
2. Sem combustível no motor (vela de ignição seca ao ser removida).
 - Verifique o nível do tanque de combustível.
 - Pode ter ocorrido uma falha na bomba de combustível.
 - Contate uma concessionária autorizada *Can-Am.*

O MOTOR LIGA MAS NÃO DÁ PARTIDA (cont.)**3. Vela de ignição/ignição (sem vela).**

- Verifique o estado do fusível principal.
- Remova a vela de ignição e reconecte à bobina.
- Verifique se a chave da ignição e/ou o interruptor de parada de emergência do motor estão em LIG.
- Dê partida com a vela de ignição aterrada no motor, longe do furo da vela. Se não aparecer centelha, trocar a vela de ignição.
- Se o problema persistir, contate uma concessionária autorizada Can-Am.

4. A luz indicadora VERIFIQUE O MOTOR do medidor multifuncional está acesa e o display exibe VERIFIQUE O MOTOR.

- Contate uma concessionária autorizada Can-Am.

5. O motor está no modo de proteção (modo Limp home).

- A luz indicadora VERIFIQUE O MOTOR do medidor multifuncional está acesa e o display exibe VERIFIQUE O MOTOR, contate uma concessionária autorizada Can-Am.

FALTA DE POTÊNCIA OU ACELERAÇÃO DO MOTOR**1. Vela de ignição suja ou defeituosa.**

- Consulte O MOTOR LIGA MAS NÃO DA PARTIDA.

2. Falta combustível no motor.

- Consulte O MOTOR LIGA MAS NÃO DA PARTIDA.

3. O motor superaquecido. (a luz indicadora VERIFIQUE O MOTOR acenderá e TEMPERATURA ALTA aparecerá no display multifuncional).

- Consulte O MOTOR SOBREAQUECE.

4. Filtro de ar/caixa entupido ou sujo.

- Verifique o filtro de ar e limpe se necessário.
- Verifique se há depósitos no dreno da caixa do filtro de ar.
- Verifique a posição do tubo da tomada de ar.

5. CVT suja ou gasta.

- Contate uma concessionária autorizada Can-Am.

6. O motor está no modo de proteção (modo Limp home).

- Verifique a existência de mensagens no instrumento multifuncional.
- A luz indicadora VERIFIQUE O MOTOR do medidor multifuncional está acesa e o display exibe VERIFIQUE O MOTOR ou MODO LIMP HOME: contate uma concessionária autorizada Can-Am.

O MOTOR SOBREAQUECE**1. Nível baixo do líquido no sistema de arrefecimento.**

- Verifique o líquido de arrefecimento, consulte LÍQUIDO DE ARREFECIMENTO DO MOTOR na seção MANUTENÇÃO.

2. Aletas do radiador sujas.

- Limpe as aletas do radiador, consulte RADIADOR na seção MANUTENÇÃO.

O MOTOR SOBREAQUECE (cont.)

3. A ventoinha de arrefecimento não funciona.

- Verifique o fusível da ventoinha de arrefecimento, consulte a seção **MANUTENÇÃO**. Se o fusível estiver em bom estado, contate uma concessionária autorizada Can-Am.

RETORNO DE CHAMA NO MOTOR

1. Vazamento do sistema de exaustão.

- Consulte um concessionário autorizado Can-Am.

2. O motor está aquecendo demais.

- Consulte **FALTA DE POTÊNCIA OU ACELERAÇÃO DO MOTOR**.

3. O tempo de ignição é incorreto ou existe uma falha no sistema de ignição.

- Contate uma concessionária autorizada Can-Am.

O MOTOR FALHA

1. Vela suja/defeituosa/gasta.

- Limpe/verifique a vela de ignição e a faixa de temperatura. Troque se necessário.

2. Água no combustível.

- Esvazie o sistema de combustível e reabasteça com combustível novo.

O VEÍCULO NÃO CONSEGUE ATINGIR A VELOCIDADE MÁXIMA

1. Motor.

- Consulte **FALTA DE POTÊNCIA OU ACELERAÇÃO DO MOTOR**.

2. Trava do freio.

- Verifique se a trava do freio está completamente solta.

3. Filtro de ar/caixa entupido ou sujo.

- Verifique o filtro do ar e limpe se necessário.
- Verifique se há depósitos no dreno da caixa do filtro de ar.
- Verifique a posição do tubo da tomada de ar.

4. CVT suja ou gasta.

- Contate uma concessionária autorizada Can-Am.

5. O motor está no modo de proteção (modo Limp home).

- Verifique a existência de mensagens no instrumento multifuncional.
- A luz indicadora **VERIFIQUE O MOTOR** do medidor multifuncional está acesa e o display exibe **VERIFIQUE O MOTOR** ou **MODO LIMP HOME**: contate uma concessionária autorizada Can-Am.

ALAVANCA DE CÂMBIO DURA DE MOVER

1. As engrenagens da transmissão estão numa posição que impede que a alavanca de câmbio funcione.

- Balance o veículo para a frente e para trás para mover as engrenagens da transmissão e permitir que a alavanca de câmbio se mova.

ALAVANCA DE CÂMBIO DURA DE MOVER (cont.)

2. CVT suja ou gasta.

- *Contate uma concessionária autorizada Can-Am.*

A ROTAÇÃO AUMENTA, MAS O VEÍCULO NÃO SE MOVE.

1. A transmissão está em ESTACIONAMENTO ou NEUTRO.

- *Selecione a posição R, HI ou LO.*

2. CVT suja ou gasta.

- *Contate uma concessionária autorizada Can-Am.*

3. Água na carcaça da CVT.

- *Contate uma concessionária autorizada Can-Am.*

MENSAGENS DO INSTRUMENTO MULTIFUNCIONAL

MENSAGEM	LUZES SINALIZADORAS ON (ACESAS)	DESCRIÇÃO
CHAVE DESS NÃO RECONHECIDA	Verificar o motor	Indica que você usou a chave de ignição errada, use a chave adequada para este veículo. É também possível que a chave de ignição tem um mau contato, neste caso retire e limpe a chave.
PARK BRAKE (freio de estacionamento)	Trava do freio	É exibida quando o freio é aplicado por mais que 15 segundos (ao dirigir).
BATERIA BAIXA	Verificar o motor	Tensão baixa da bateria, verifique a voltagem da bateria e o sistema de recarga.
VOLT BAT ALTA	Verificar o motor	Tensão da bateria alta, verifique a voltagem da bateria e o sistema de recarga.
LOW OIL (pressão do óleo baixa) ⁽¹⁾	Verificar o motor	Baixa pressão do óleo do motor, desligue o motor imediatamente.
HI TEMP (temperatura alta)	Verificar o motor	O motor está sobreaquecendo, consulte <i>O MOTOR SOBREAQUECE</i> na seção <i>SOLUÇÃO DE PROBLEMAS</i> .
LIMP HOME (retorno de emergência)	Verificar o motor	Falha grave no motor que pode alterar a operação normal do motor, a luz indicadora CHECK ENGINE também piscará, consulte a seção <i>SOLUÇÃO DE PROBLEMAS</i> .
CHECK ENGINE (verificar o motor)	Verificar o motor	Falha no motor, a luz indicadora de CHECK ENGINE também estará ON (acesa), consulte a seção <i>SOLUÇÃO DE PROBLEMAS</i> .
REQUER MANUTENÇÃO ⁽²⁾	Verificar o motor	Necessária manutenção periódica Visite uma concessionária autorizada Can-Am.
ECM NOT RECOGNIZED (ECM não reconhecido)	Verificar o motor	Erro de comunicação entre o velocímetro e o módulo de controle do motor (ECM), contate uma concessionária autorizada Can-Am.
VERIFIQUE O DPS	Verificar o motor	Indica que a DPS (Direção dinâmica assistida) não funciona corretamente. Visite uma concessionária autorizada Can-Am.
ACS FAULT (Falha na ACS)	Verificar o motor	Indica que a suspensão ACS não funciona corretamente. Visite uma concessionária autorizada Can-Am.
FALHA DE TPS PRESSIONE O BOTÃO CANCELAR PARA INICIAR O RETORNO DE EMERGÊNCIA	Verificar o motor	O sensor de posição do acelerador não está funcionando corretamente. Visite uma concessionária autorizada Can-Am.

AVISO ⁽¹⁾ Se a mensagem e a luz indicadora de check engine não se apagarem após o motor pegar, desligue o motor. Verificar o nível de óleo do motor. Reabastecer se necessário. Se o nível de óleo estiver normal, visite uma concessionária autorizada Can-Am. Não utilize o veículo antes de ser reparado.

⁽²⁾ A mensagem deve ser apagada por uma concessionária autorizada Can-Am.

GARANTIA

GARANTIA LIMITADA DA BRP EUA E CANADÁ: 2013 CAN-AM™ ATV

1) ALCANCE DA GARANTIA LIMITADA

A Bombardier Recreational Products Inc. ("BRP")* garante seus produtos ATV Can-Am 2013 vendidos por concessionárias autorizadas de ATV Can-Am (como adiante definido) nos cinquenta estados dos Estados Unidos e no Canadá, contra defeitos de material ou de fabricação pelo período e sob as condições descritos abaixo. Esta garantia limitada será considerada nula e sem efeito se: (1) o ATV for usado para corridas ou outra atividade esportiva, em qualquer época, mesmo por um proprietário anterior; ou (2) o ATV for alterado ou modificado de maneira tal que seu funcionamento, desempenho ou durabilidade sejam prejudicados; (3) ou tenha sido alterado ou modificado para mudar a finalidade a que se destina.

Salvo disposição em contrário, todas as peças e acessórios originais do ATV Can-Am, instalados por uma concessionária autorizada BRP no momento da entrega do ATV Can-Am 2013, possuem a mesma garantia do ATV Can-Am. Sem limitar a generalidade do antecedente, os kits de esteira Apache™ e Apache 360™ não possuem a mesma garantia que a ATV Can-Am.

2) LIMITAÇÕES DE RESPONSABILIDADE

ESTA GARANTIA É EXPRESSAMENTE DADA E ACEITA NO LUGAR DE TODAS AS OUTRAS GARANTIAS, EXPRESSAS OU IMPLÍCITAS, INCLUINDO, SEM LIMITAÇÃO, QUALQUER GARANTIA DE COMERCIALIZAÇÃO OU DE ADEQUAÇÃO A UMA FINALIDADE ESPECÍFICA. NA MEDIDA EM QUE NÃO PUDEREM SER RENUNCIADAS, AS GARANTIAS IMPLÍCITAS LIMITAM-SE AO PRAZO DE VALIDADE DAS GARANTIAS EXPRESSAS. OS DANOS ACESSÓRIOS E CONSEQUENTES ESTÃO EXCLUÍDOS DA COBERTURA POR ESTA GARANTIA, ALGUNS ESTADOS/PROVÍNCIAS NÃO PERMITEM AS RENÚNCIAS, LIMITAÇÕES E EXCLUSÕES IDENTIFICADAS ACIMA E, PORTANTO, ELAS PODEM NÃO SE APLICAR A VOCÊ. ESTA GARANTIA LHE OUTORGA DIREITOS ESPECÍFICOS E VOCÊ PODE TER TAMBÉM OUTROS DIREITOS LEGAIS QUE VARIAM DE ESTADO PARA ESTADO, OU DE PROVÍNCIA PARA PROVÍNCIA.

Nem o distribuidor, nem qualquer revendedor BRP, nem outra pessoa qualquer foi autorizada a fornecer qualquer declaração, representação ou garantia com relação ao produto, além das contidas nesta garantia limitada, e se fornecida, não deverá ser usada contra a BRP. A BRP reserva para si o direito de modificar esta garantia a qualquer momento, ficando entendido que tal modificação não alterará as condições de garantia válidas para os Produtos vendidos durante a vigência desta garantia.

3) EXCLUSÕES – NÃO SÃO GARANTIDOS

Os itens a seguir não são garantidos sob nenhuma circunstância:

- Desgaste causado pelo uso normal;
- Itens de manutenção de rotina, afinamentos e ajustes;
- Danos causados por falhas de manutenção e/ou armazenamento adequado, conforme descrito no Manual do Proprietário;

- Danos resultantes da remoção de peças, reparos, atendimento, manutenção, modificações inadequados, ou uso de peças não fabricadas ou aprovadas pela BRP, ou resultantes de reparos feitos por pessoa que não seja uma concessionária autorizada de serviços de ATV Can-Am;
- Danos causados por maus tratos, uso anormal, negligência ou operação do produto de maneira inconsistente com a operação recomendada descrita no Manual do Proprietário do ATV Can-Am;
- Avaria resultante de acidente, submersão, incêndio, roubo, vandalismo ou qualquer ato fortuito;
- Operação com combustíveis, óleos ou lubrificantes que não sejam adequados ao uso com o produto (ver o Manual do Proprietário);
- Danos provocados por ferrugem, corrosão ou exposição às intempéries;
- Danos resultantes de entrada de água ou neve;
- Danos incidentais, consequentes ou de qualquer outro tipo, incluindo, sem limitação serviço de reboque, armazenagem, telefone, aluguel, táxi, transtornos, cobertura de seguro, pagamento de empréstimos, perda de tempo, perda de receita.

4) PERÍODO DE COBERTURA DA GARANTIA

Esta garantia entrará em vigor a partir de: (1) da data de entrega ao primeiro consumidor direto ou (2) da data em que o produto for usado pela primeira vez, a que ocorrer primeiro e pelo seguinte período:

SEIS (6) MESES CONSECUTIVOS, para proprietários com uso particular ou uso comercial, excetuando que os componentes relativos a emissões instalados em ATVs com certificação EPA e registrados nos EUA são cobertos por 5.000 km ou trinta (30) meses consecutivos, o que ocorrer primeiro, e os componentes relativos a emissão por evaporação são garantidos por vinte e quatro (24) meses consecutivos. Para obter uma lista dos componentes atuais com garantia de emissão, consulte uma concessionária autorizada de ATV Can-Am.

O reparo ou a substituição de peças ou a realização de serviços segundo esta garantia não estendem a sua validade além da data de validade original.

5) CONDIÇÕES PARA A OBTENÇÃO DA COBERTURA DE GARANTIA

Esta cobertura de garantia **somente** será dada se **todas** as condições a seguir forem atendidas:

- O ATV Can-Am 2013 deve ser adquirido como novo e sem uso pelo seu primeiro proprietário, de uma concessionária de ATV Can-Am autorizada a distribuir os ATV Can-Am no país em que a venda for efetuada (“concessionária de ATV Can-Am”);
- O processo de revisão de entrega especificado pela BRP deve ser concluído, documentado e assinado pelo comprador;
- O ATV Can-Am 2013 deve ter passado por um registro de garantia adequado em uma concessionária autorizada de ATV Can-Am;

- O ATV Can-Am 2013 deve ser adquirido no país ou união de países em que o comprador reside;
- A manutenção de rotina descrita no Manual do Proprietário deve ser realizada periodicamente a fim de manter válida a cobertura. A BRP se reserva o direito de fazer a cobertura da garantia contingente após comprovação de manutenção adequada.

A BRP não honrará a presente garantia limitada para qualquer proprietário de uso particular ou uso comercial se qualquer uma das condições acima não for atendida. Essas limitações são necessárias para permitir que a BRP preserve a segurança de seus produtos, e também de seus consumidores e do público em geral.

6) CONDIÇÕES DE OBTER A COBERTURA DE GARANTIA

O cliente deve cessar o uso do ATV no surgimento de uma anomalia. O cliente deve notificar uma concessionária de serviços BRP dentro de três (3) dias a partir do aparecimento de um defeito, bem como fornecer a ela acesso e oportunidade razoáveis de reparar o produto. O cliente também deve apresentar à concessionária autorizada BRP, o comprovante de aquisição do produto e assinar a ordem de reparo/trabalho antes do seu início, para validar o reparo em garantia. Todas as peças trocadas nessa garantia limitada se tornam propriedade da BRP.

7) COMO A BRP FARÁ

As obrigações da BRP segundo esta garantia estão limitadas, a seu critério exclusivo, ao reparo das peças consideradas defeituosas pelo uso, manutenção e serviço normais, ou à substituição de tais peças por peças novas originais de ATV Can-Am sem cobrar por elas e pela mão de obra, em qualquer concessionária autorizada BRP, durante o período de cobertura da garantia e nas condições aqui descritas. Nenhuma reivindicação de violação da garantia deve ser causa para o cancelamento ou rescisão da venda do ATV ao proprietário.

No caso em que seja necessário serviço fora do país da venda original, o proprietário arcará com a responsabilidade por qualquer encargo adicional devido às práticas e condições locais, tais como, mas não limitados a frete, seguro, impostos, taxas de licença, encargos de importação, e quaisquer e todos os outros encargos financeiros, incluindo aqueles arrecadados pelos governos, estados, territórios e suas agências respectivas.

A BRP reserva para si o direito de melhorar ou modificar os produtos periodicamente, sem assumir qualquer obrigação de modificar os produtos fabricados anteriormente.

8) GARANTIAS DE FORNECEDORES

Pode ser fornecido um receptor GPS pela BRP como equipamento de fábrica em certos ATV Can-Am 2013. O receptor GPS está coberto pela garantia limitada emitida pelo fabricante do receptor GPS e não está coberto por esta garantia limitada. Se estiver no Canadá, entre em contato com os seguintes distribuidores, ou, se estiver nos Estados Unidos, entre em contato com o fabricante:

Nos EUA:

Garmin International Inc.

U.S.: 913 397-8200

Ligação gratuita nos EUA: 1 800 800-1020

Website: www.garmin.com

No Canadá (um ou outro):

Raytech Électronique

Tel.: 450 975-1015

Fax: 800 975-0025 / 450 975-0817

Contato: raytech@raytech.qc.ca

Web Site: www.raytech.qc.ca

Coord. GPS: N45°35.25' - W73°42.95'

Naviclub Ltd

Tel.: 418 835-9279

Fax: 418 835-6681

Contato: naviclub@naviclub.com

Web Site: www.naviclub.com

9) TRANSFERÊNCIA

Se a propriedade de um produto for transferida durante o período de cobertura da garantia, esta garantia também deverá ser transferida e será válida durante o período de cobertura restante, desde que a BRP seja notificada dessa transferência da seguinte maneira:

1. O proprietário anterior contata a BRP (pelo telefone fornecido abaixo) ou uma concessionária autorizada da BRP, e fornece os dados do novo proprietário; ou
2. A BRP ou uma concessionária autorizada da BRP recebe um comprovante de que o proprietário anterior concordou com a transferência de propriedade, acompanhado dos dados do novo proprietário.

10) ASSISTÊNCIA AO CONSUMIDOR

Em caso de uma controvérsia ou litígio em relação a esta garantia limitada, a BRP sugere que você tente resolver o problema com a concessionária. Recomendamos discutir o assunto com o gerente ou proprietário do serviço do revendedor autorizado.

Se o assunto ainda não tiver sido resolvido, apresente sua reclamação por escrito ou ligue para o número que lhe convier abaixo:

No Canadá:**BOMBARDIER RECREATIONAL PRODUCTS INC.**

CAN-AM ATV

CUSTOMER ASSISTANCE CENTER

75 J.-A. Bombardier Street

Sherbrooke QC J1L 1W3

Tel.: 819 566-3366

Nos EUA**BRP US INC.**

CAN-AM ATV

CUSTOMER ASSISTANCE CENTER

7575 Bombardier Court

Wausau WI 54401

Tel.: 715 848-4957

* Nos EUA, os produtos são distribuídos e reparados pela BRP US Inc.

© 2012 Bombardier Recreational Products Inc. Todos os direitos reservados.

™ Marca comercial da Bombardier Recreational Products Inc. ou de suas afiliadas.

† Carlisle e ITP são marcas comerciais detidas ou licenciadas à Carlisle Tire & Wheel Company.

GARANTIA LIMITADA INTERNACIONAL DA BRP: 2013 CAN-AM™ ATV

1) ALCANCE DA GARANTIA LIMITADA

A Bombardier Recreational Products Inc. ("BRP")* garante seus ATV Can-Am 2013 vendidos por distribuidores ou concessionárias autorizados pela BRP a distribuir ATVs Can-Am ("Distribuidor/Concessionária de ATV Can-Am") fora dos cinquenta estados dos Estados Unidos, Canadá e estados que sejam membros da Área Econômica Europeia ("AEE") (compreendida pelos estados membros da União Europeia mais a Noruega, Islândia e Liechtenstein), Turquia e estados membros da Comunidade dos Estados Independentes ("CIS") (que abrange a Federação Russa e estados ex-membros da USSR) contra defeitos em materiais ou fabricação pelo período e condições descritos abaixo.

Todas as peças e acessórios originais do ATV Can-Am, instalados por um Distribuidor/Concessionária autorizado de ATV Can-Am no momento da entrega do ATV Can-Am 2013, possuem a mesma garantia do ATV Can-Am.

Esta garantia limitada será considerada nula e sem efeito se: (1) O ATV for usado para corridas ou outra atividade esportiva, em qualquer época, mesmo por um proprietário anterior; ou (2) o ATV for alterado ou modificado de maneira tal que seu funcionamento, desempenho ou durabilidade sejam prejudicados; (3) ou tenha sido alterado ou modificado para mudar a finalidade a que se destina.

2) LIMITAÇÕES DE RESPONSABILIDADE

ATÉ ONDE PERMITIDO POR LEI, ESTA GARANTIA É DADA E ACEITA EXPLICITAMENTE, SUBSTITUINDO TODAS E QUAISQUER OUTRAS GARANTIAS, EXPRESSAS OU IMPLÍCITAS, INCLUINDO SEM LIMITAÇÕES TODAS AS GARANTIAS DE COMERCIALIZAÇÃO OU ADEQUAÇÃO A UM FIM DETERMINADO. NA MEDIDA EM QUE NÃO PUDEM SER RENUNCIADAS, AS GARANTIAS IMPLÍCITAS LIMITAM-SE AO PRAZO DE VALIDADE DA GARANTIA EXPRESSA. OS DANOS INCIDENTAIS E CONSEQUENTES ESTÃO EXCLUÍDOS DA COBERTURA DESTA GARANTIA. ALGUMAS JURISDIÇÕES NÃO PERMITEM AS RENÚNCIAS, LIMITAÇÕES E EXCLUSÕES IDENTIFICADAS ACIMA E, PORTANTO, TALVEZ NÃO SE APLIQUEM A VOCÊ. OS DIREITOS ESPECÍFICOS CONFERIDOS POR ESTA GARANTIA APLICAM-SE AO RESPECTIVO TITULAR, QUE PODE TAMBÉM TER OUTROS DIREITOS LEGAIS QUE VARIAM DE PAÍS PARA PAÍS. (PARA PRODUTOS ADQUIRIDOS NA AUSTRÁLIA, CONSULTE A CLÁUSULA 4 ABAIXO).

O Distribuidor/Concessionária de ATV Can-Am ou qualquer outra pessoa não tem autorização para fazer qualquer afirmação, dar declaração ou garantia em relação ao produto, que não sejam as contidas nesta garantia limitada e, se feitas, não devem ser exigidas da BRP.

A BRP reserva para si o direito de modificar esta garantia a qualquer momento, ficando entendido que tal modificação não alterará as condições de garantia válidas para os Produtos vendidos durante a vigência desta garantia.

3) EXCLUSÕES – NÃO SÃO GARANTIDOS

O seguinte não tem garantia conforme esta garantia limitada sob nenhuma circunstância:

- Desgaste normal;

- Itens de manutenção de rotina, melhorias, ajustes;
- Danos causados por negligência ou falha em fornecer manutenção e/ou armazenamento adequado, conforme descrito no Manual do Proprietário;
- Danos resultantes da remoção de peças, reparos, serviços, manutenção e modificações inadequadas ou uso de peças não fabricadas ou aprovadas pela BRP que, em seu julgamento razoável, sejam incompatíveis com o produto ou afetem adversamente sua operação, desempenho e durabilidade, ou resultantes de reparos feitos por uma pessoa que não seja um Distribuidor/Concessionária autorizado para manutenção do ATV Can-Am;
- Danos causados por abuso, uso anormal, negligência, corrida ou operação do produto de maneira inconsistente com a operação recomendada descrita no Manual do Proprietário do ATV Can-Am;
- Danos resultantes de acidentes, submersão, incêndio, entrada de água ou neve, roubo, vandalismo ou qualquer caso de força maior;
- Operação com combustíveis, óleos ou lubrificantes não adequados para uso com o produto (consulte o Manual do Proprietário);
- Danos causados por ferrugem, corrosão ou exposição ao clima;
- Danos incidentais ou de consequência ou danos de qualquer tipo, incluindo, entre outros, guincho, armazenamento, telefone, aluguel, táxi, inconveniência, cobertura de seguro, pagamentos de empréstimo, perda de tempo, perda de rendimentos devido a inatividade causada pelo serviço de manutenção.

4) PERÍODO DE COBERTURA DA GARANTIA

Esta garantia entrará em vigor a partir de (1) da data de entrega ao primeiro consumidor direto ou (2) da data em que o produto for usado pela primeira vez, a que ocorrer primeiro e por um período de:

SEIS (6) MESES CONSECUTIVOS para uso particular ou comercial.

O reparo ou a substituição de peças ou a realização de serviços segundo esta garantia não estendem a sua validade além da data de validade original.

Note que a duração e qualquer outra modalidade de cobertura da garantia estão sujeitas à legislação aplicável nacional ou local do país do cliente.

SOMENTE PARA PRODUTOS VENDIDOS NA AUSTRÁLIA

Nada nestes termos e condições da garantia deverá excluir, restringir ou modificar a aplicação de qualquer condição, garantia, direito ou recurso conferido ou implicado sob a Competition and Consumer Act 2010 (Cth), a Lei Australiana do Consumidor ou qualquer outra lei, pois isso seria uma transgressão a essa lei ou causaria a anulação de qualquer parte destes termos e condições. Os benefícios concedidos a você por esta garantia limitada somam-se a outros recursos que você tem sob a Lei Australiana do Consumidor.

Nossos produtos vêm com garantias que não podem ser excluídas sob a Lei Australiana do Consumidor. Você tem direito a uma substituição ou reembolso por defeito grave e compensação por qualquer outra perda ou avaria razoavelmente previsível. Você também tem direito ao conserto ou substituição dos produtos se estes não tiverem qualidade aceitável e se a avaria não for considerada grave.

5) CONDIÇÕES PARA A OBTENÇÃO DA COBERTURA DE GARANTIA

Esta cobertura de garantia **somente** será dada se **todas** as condições a seguir forem atendidas:

- O ATV Can-Am 2013 deve ser adquirido como novo e sem uso pelo seu primeiro proprietário, de uma concessionária de ATV Can-Am autorizada a distribuir os ATV Can-Am no país em que a venda for efetuada (“concessionária de ATV Can-Am”);
- O processo de revisão de entrega especificado pela BRP deve ser concluído, documentado e assinado pelo comprador;
- O ATV Can-Am 2013 deve ter passado por um registro de garantia adequado em uma concessionária autorizada de ATV Can-Am;
- O ATV Can-Am 2013 deve ser adquirido no país ou união de países em que o comprador reside; e
- A manutenção de rotina descrita no Manual do Proprietário deve ser realizada periodicamente a fim de manter válida a cobertura. A BRP se reserva o direito de fazer a cobertura da garantia contingente após comprovação de manutenção adequada.

A BRP não cumprirá esta garantia limitada para qualquer proprietário com uso particular ou proprietário com uso comercial, se alguma das condições anteriores não for atendida. Essas limitações são necessárias para permitir que a BRP preserve a segurança de seus produtos, e também de seus consumidores e do público em geral.

6) CONDIÇÕES DE OBTER A COBERTURA DE GARANTIA NOS TERMOS DESTA GARANTIA

O cliente deve cessar o uso do ATV no surgimento de uma anomalia. O cliente deve notificar um Distribuidor/Concessionária de serviços autorizado de ATV Can-Am dentro de dois (2) dias a partir do aparecimento de um defeito, bem como fornecer a ele acesso e oportunidade razoáveis de reparar o produto. O cliente também deve apresentar ao Distribuidor/Concessionária autorizado de ATV Can-Am, o comprovante de aquisição do produto e assinar a ordem de reparo/trabalho antes do seu início, para validar o reparo em garantia. Todas as peças trocadas nessa garantia limitada se tornam propriedade da BRP.

Note que o período de notificação está sujeito à legislação aplicável nacional ou local do país do cliente.

7) COMO A BRP FARÁ

Até onde permitido por lei, as obrigações da BRP segundo esta garantia estão limitadas, a seu critério exclusivo, ao reparo das peças consideradas defeituosas pelo uso, manutenção e serviço normais, ou à substituição de tais peças por peças novas originais do ATV Can-Am sem cobrar por elas e pela mão de obra, em qualquer Distribuidor/Concessionária autorizado de ATV Can-Am, durante o período de cobertura da garantia e nas condições aqui descritas. A responsabilidade da BRP está limitada a fazer os reparos ou substituições de peças necessários. Nenhuma reivindicação de violação da garantia deve ser causa para o cancelamento ou rescisão da venda do ATV Can-Am ao proprietário. Você pode ter também outros direitos legais que podem variar de país para país.

No caso em que seja necessário serviço fora do país da venda original, o proprietário arcará com a responsabilidade por qualquer encargo adicional devido às práticas e condições locais, tais como, mas não limitados a frete, seguro, impostos, taxas de licença, encargos de importação, e quaisquer e todos os outros encargos financeiros, incluindo aqueles arrecadados pelos governos, estados, territórios e suas agências respectivas.

A BRP reserva para si o direito de melhorar ou modificar os produtos periodicamente, sem assumir qualquer obrigação de modificar os produtos fabricados anteriormente.

8) TRANSFERÊNCIA

Se a propriedade do Produto for transferida durante o período de cobertura da garantia, esta garantia será também transferida e considerada válida durante o restante período de cobertura, desde que o anterior proprietário contacte prontamente a BRP ou o Distribuidor/Concessionário de ATV Can-Am indicando-lhe que concordou com a transferência e forneça as coordenadas do novo proprietário.

9) ASSISTÊNCIA AO CONSUMIDOR

1. Em caso de uma controvérsia ou litígio em relação a esta garantia limitada, a BRP sugere que você tente resolver o problema com a concessionária de ATV Can-Am. Recomendamos que a questão seja tratada com o proprietário ou gerente de serviço do Distribuidor/Concessionária autorizado de ATV Can-Am.
2. Se for necessária uma assistência maior, deve ser contactado o departamento de serviços do Distribuidor/Concessionária de ATV Can-Am para poder resolver o problema.
3. Se o problema ainda não for resolvido, contate então a BRP por escrito nos endereços listados abaixo.

Nos países do Oriente Médio e África, entre em contato com o escritório europeu:

BRP EUROPE N.V.

Customer Assistance Center
Skaldenstraat 125
9042 Gent
Belgium
Tel.: + 32 9 218 26 00

Nos demais países, contate seu Distribuidor/Concessionária local de ATV Can-Am (visite nosso website www.brp.com para obter informações de contato) ou nosso escritório na América do Norte:

BOMBARDIER RECREATIONAL PRODUCTS INC.

Customer Assistance Center
75 J.-A. Bombardier Street
Sherbrooke QC J1L 1W3
Tel.: + 1 819 566-3366

* No território coberto por esta garantia limitada, os produtos são distribuídos e assistidos pela Bombardier Recreational Products Inc. ou suas afiliadas.

© 2012 Bombardier Recreational Products Inc. Todos os direitos reservados.

Marcas Registradas TM da Bombardier Recreational Products Inc. ou de suas afiliadas.

GARANTIA LIMITADA DA BRP PARA A ÁREA ECONÔMICA EUROPEIA E RUSSA E A TURQUIA: 2013 CAN-AM™ ATV

1) ALCANCE DA GARANTIA LIMITADA

A Bombardier Recreational Products Inc. ("BRP")* garante seus ATV Can-Am 2013 vendidos por distribuidores ou concessionárias autorizadas pela BRP a distribuir ATVs Can-Am ("Distribuidor/Concessionária de ATV Can-Am") em estados que sejam membros da Área Econômica Europeia ("AEE") (compreendida pelos estados membros da União Europeia mais a Noruega, Islândia e Liechtenstein), em estados membros da Comunidade dos Estados Independentes ("CIS") (que abrange a Federação Russa e estados ex-membros da USSR) e Turquia contra defeitos em materiais ou fabricação pelo período e condições descritos abaixo.

Todas as peças e acessórios originais do ATV Can-Am, instalados por um Distribuidor/Concessionária autorizado de ATV Can-Am no momento da entrega do ATV Can-Am 2013, possuem a mesma garantia do ATV.

Esta garantia limitada será considerada nula e sem efeito se: (1) O ATV for usado para corridas ou outra atividade esportiva, em qualquer época, mesmo por um proprietário anterior; ou (2) o ATV for alterado ou modificado de maneira tal que seu funcionamento, desempenho ou durabilidade sejam prejudicados; (3) ou tenha sido alterado ou modificado para mudar a finalidade a que se destina.

2) LIMITAÇÕES DE RESPONSABILIDADE

ATÉ ONDE PERMITIDO POR LEI, ESTA GARANTIA É DADA E ACEITA EXPLICITAMENTE, SUBSTITUINDO TODAS E QUAISQUER OUTRAS GARANTIAS, EXPRESSAS OU IMPLÍCITAS, INCLUINDO SEM LIMITAÇÕES TODAS AS GARANTIAS DE COMERCIALIZAÇÃO OU ADEQUAÇÃO A UM FIM DETERMINADO. NA MEDIDA EM QUE NÃO PUDEM SER RENUNCIADAS, AS GARANTIAS IMPLÍCITAS LIMITAM-SE AO PRAZO DE VALIDADE DA GARANTIA EXPRESSA. OS DANOS INCIDENTAIS E CONSEQUENTES ESTÃO EXCLUÍDOS DA COBERTURA DESTA GARANTIA. ALGUMAS JURISDIÇÕES NÃO PERMITEM AS RENÚNCIAS, LIMITAÇÕES E EXCLUSÕES IDENTIFICADAS ACIMA E, PORTANTO, TALVEZ NÃO SE APLIQUEM A VOCÊ. ESTA GARANTIA LHE OUTORGA DIREITOS ESPECÍFICOS, MAS VOCÊ PODE TER TAMBÉM OUTROS DIREITOS LEGAIS QUE PODEM VARIAR DE PAÍS PARA PAÍS.

O Distribuidor/Concessionária de ATV Can-Am ou qualquer outra pessoa não tem autorização para fazer qualquer afirmação, dar declaração ou garantia em relação ao produto, que não sejam as contidas nesta garantia limitada e, se feitas, não devem ser exigidas da BRP.

A BRP reserva para si o direito de modificar esta garantia a qualquer momento, ficando entendido que tal modificação não alterará as condições de garantia válidas para os Produtos vendidos durante a vigência desta garantia.

3) EXCLUSÕES – NÃO SÃO GARANTIDOS

O seguinte não tem garantia sob nenhuma circunstância:

- Desgaste normal;
- Itens de manutenção de rotina, melhorias, ajustes;

- Danos causados por negligência ou falha em fornecer manutenção e/ou armazenamento adequado, conforme descrito no Manual do Proprietário;
- Danos resultantes da remoção de peças, reparos, serviços, manutenção e modificações inadequadas ou uso de peças não fabricadas ou aprovadas pela BRP que, em seu julgamento razoável, sejam incompatíveis com o produto ou afetem adversamente sua operação, desempenho e durabilidade, ou resultantes de reparos feitos por uma pessoa que não seja um Distribuidor/Concessionária autorizado para manutenção do ATV Can-Am;
- Danos causados por abuso, uso anormal, negligência, corrida ou operação do produto de maneira inconsistente com a operação recomendada descrita no Manual do Proprietário do ATV Can-Am;
- Danos resultantes de acidentes, submersão, incêndio, entrada de água ou neve, roubo, vandalismo ou qualquer caso de força maior;
- Operação com combustíveis, óleos ou lubrificantes não adequados para uso com o produto (consulte o Manual do Proprietário);
- Danos causados por ferrugem, corrosão ou exposição ao clima;
- Danos incidentais ou de consequência ou danos de qualquer tipo, incluindo, entre outros, guincho, armazenamento, telefone, aluguel, táxi, inconveniência, cobertura de seguro, pagamentos de empréstimo, perda de tempo, perda de rendimentos devido a inatividade causada pelo serviço de manutenção.

4) PERÍODO DE COBERTURA DA GARANTIA

Esta garantia entrará em vigor a partir de (1) da data de entrega ao primeiro consumidor direto ou (2) da data em que o produto for usado pela primeira vez, a que ocorrer primeiro e por um período de:

VINTE E QUATRO (24) MESES CONSECUTIVOS para uso particular.

SEIS (6) MESES CONSECUTIVOS para uso comercial ou uso para arrendamento.

O produto é usado comercialmente quando é utilizado em conexão com qualquer trabalho ou emprego que gere renda, durante qualquer parte do período de garantia. O produto também é usado comercialmente quando, em qualquer época do período de garantia, for licenciado para uso comercial;

O reparo ou a substituição de peças ou a realização de serviços segundo esta garantia não estendem a sua validade além da data de validade original.

Note que a duração e qualquer outra modalidade de cobertura da garantia estão sujeitas à legislação aplicável nacional ou local do país do cliente.

5) CONDIÇÕES PARA A OBTENÇÃO DA COBERTURA DE GARANTIA

Esta cobertura de garantia **somente** será dada se **todas** as condições a seguir forem atendidas:

- O ATV Can-Am 2013 deve ser adquirido como novo e sem uso pelo seu primeiro proprietário, de uma concessionária de ATV Can-Am autorizada a distribuir os ATV Can-Am no país em que a venda for efetuada (“concessionária de ATV Can-Am”);
- O processo de revisão de entrega especificado pela BRP deve ser concluído, documentado e assinado pelo comprador;

- O ATV Can-Am 2013 deve ter passado por um registro de garantia adequado em uma concessionária autorizada de ATV Can-Am;
- O ATV Can-Am 2013 deve ser adquirido dentro da EEA por um residente da EEA, na CIS para residentes dos países que abrangem tal área, na Turquia para residentes da Turquia; e
- A manutenção de rotina descrita no Manual do Proprietário deve ser realizada periodicamente a fim de manter válida a cobertura. A BRP se reserva o direito de fazer a cobertura da garantia contingente após comprovação de manutenção adequada.

A BRP não cumprirá esta garantia limitada para qualquer proprietário com uso particular ou proprietário com uso comercial, se alguma das condições anteriores não for atendida. Essas limitações são necessárias para permitir que a BRP preserve a segurança de seus produtos, e também de seus consumidores e do público em geral.

6) CONDIÇÕES DE OBTER A COBERTURA DE GARANTIA NOS TERMOS DESTA GARANTIA

O cliente deve cessar o uso do ATV no surgimento de uma anomalia. O cliente deve notificar um Distribuidor/Concessionária de serviços autorizado de ATV Can-Am dentro de dois (2) meses a partir do aparecimento de um defeito, bem como fornecer a ele acesso e oportunidade razoáveis de reparar o produto. O cliente também deve apresentar ao Distribuidor/Concessionária autorizado de ATV Can-Am, o comprovante de aquisição do produto e assinar a ordem de reparo/trabalho antes do seu início, para validar o reparo em garantia. Todas as peças trocadas nessa garantia limitada se tornam propriedade da BRP.

Note que o período de notificação está sujeito à legislação aplicável nacional ou local do país do cliente.

7) COMO A BRP FARÁ

Até onde permitido por lei, as obrigações da BRP segundo esta garantia estão limitadas, a seu critério exclusivo, ao reparo das peças consideradas defeituosas pelo uso, manutenção e serviço normais, ou à substituição de tais peças por peças novas originais do ATV Can-Am sem cobrar por elas e pela mão de obra, em qualquer Distribuidor/Concessionária autorizado de ATV Can-Am, durante o período de cobertura da garantia e nas condições aqui descritas. A responsabilidade da BRP está limitada a fazer os reparos ou substituições de peças necessários. Nenhuma reivindicação de violação da garantia deve ser causa para o cancelamento ou rescisão da venda do ATV Can-Am ao proprietário. Você pode ter também outros direitos legais que podem variar de país para país.

No caso em que seja necessário serviço fora da AEE, CIS ou Turquia, o proprietário arcará com a responsabilidade por qualquer encargo adicional devido às práticas e condições locais, tais como, mas não limitados a frete, seguro, impostos, taxas de licença, encargos de importação, e quaisquer e todos os outros encargos financeiros, incluindo aqueles arrecadados pelos governos, estados, territórios e suas agências respectivas.

A BRP reserva para si o direito de melhorar ou modificar os produtos periodicamente, sem assumir qualquer obrigação de modificar os produtos fabricados anteriormente.

8) TRANSFERÊNCIA

Se a propriedade do Produto for transferida durante o período de cobertura da garantia, esta garantia será também transferida e considerada válida durante o restante período de cobertura, desde que o anterior proprietário contacte prontamente a BRP ou o Distribuidor/Concessionário de ATV Can-Am indicando-lhe que concordou com a transferência e forneça as coordenadas do novo proprietário.

9) ASSISTÊNCIA AO CONSUMIDOR

1. Em caso de uma controvérsia ou litígio em relação a esta garantia limitada, a BRP sugere que você tente resolver o problema com o Distribuidor/Concessionária de ATV Can-Am. Recomendamos que a questão seja tratada com o proprietário ou gerente de serviço do Distribuidor/Concessionária autorizado de ATV Can-Am.
2. Se for necessária uma assistência maior, deve ser contactado o departamento de serviços do Distribuidor/Concessionária de ATV Can-Am para poder resolver o problema.
3. Se o problema ainda não for resolvido, contate então a BRP nos endereços listados abaixo:

Em países da Europa, Turquia, da CIS e Rússia, contate nosso escritório na Europa:

BRP EUROPE N.V.

Customer Assistance Center
Skaldenstraat 125
9042 Gent
Belgium
Tel.: + 32 9 218 26 00

Em países escandinavos, contate nosso escritório na Finlândia:

BRP FINLAND OY

Service Department
Isoaavantie 7
FIN-96320 Rovaniemi
Finland
Tel.: + 358 16 3208 111

Você encontrará os endereços do Distribuidor/Concessionária Can-Am no site www.brp.com.

* Na AEE, os produtos são distribuídos e reparados pela BRP European Distribution S.A. e outras afiliadas ou subsidiárias da BRP.

© 2012 Bombardier Recreational Products Inc. Todos os direitos reservados.

™ Marcas comerciais da Bombardier Recreational Products Inc. ou das suas filiais.

TERMOS E CONDIÇÕES ADICIONAIS PARA A FRANÇA SOMENTE

Os seguintes termos e condições se aplicam somente a produtos vendidos na França:

O vendedor deve entregar mercadorias conformes com o contrato e ser responsável pelos defeitos existentes antes da entrega. O vendedor deve também ser responsável por defeitos resultantes da embalagem, das instruções de montagem ou da instalação, quando é sua responsabilidade pelo contrato ou se realizada sob sua responsabilidade. Para estar conforme com o contrato, a mercadoria deve:

1. Ser adequada ao uso normal para mercadorias semelhantes a esta e, se aplicável:
 - Corresponder à descrição fornecida pelo vendedor e possuir as qualidades apresentadas ao comprador através de amostra ou modelo;
 - Possuir as qualidades que um comprador possa esperar legitimamente considerando as declarações públicas do vendedor, do fabricante ou de seus representantes, inclusive em propagandas ou rótulos; ou
2. Possuir as características acordadas mutuamente entre as partes ou ser adequada ao uso específico desejado pelo comprador e trazido à atenção do vendedor e aceito por este.

A ação pela falta de conformidade prescreve dois anos após a entrega das mercadorias. O vendedor é responsável pela garantia referente a defeitos ocultos na mercadoria vendida, caso tais defeitos tornem a mercadoria inadequada ao uso a que se destina ou o uso seja reduzido a ponto do comprador, se tivesse conhecimento do defeito, não viesse a adquirir a mercadoria ou recebesse um desconto para adquiri-la. A ação por estes defeitos ocultos deve ser tomada pelo comprador dentro de 2 anos após a descoberta do defeito.

***Esta página está
propositadamente em branco***

INFORMAÇÕES DE CLIENTES

INFORMAÇÕES SOBRE PRIVACIDADE

A BRP gostaria de informá-lo que os seus dados serão usados para fins relacionados com segurança e garantia. Além disso, a BRP e suas afiliadas podem usar sua lista de clientes para distribuir informações de marketing e promocionais sobre a BRP e seus produtos.

Para exercer seu direito de consultar ou corrigir seus dados ou o de ser removido da lista de endereços para marketing direto, contate a BRP.

Por E-mail: privacyofficer@brp.com

Por correio:

BRP
Senior Legal Counsel-Privacy Officer
726 St-Joseph
Valcourt QC
Canada
J0E 2L0

MUDANÇA DE ENDEREÇO/PROPRIEDADE

Se o seu endereço mudou, ou se você for o novo proprietário do quadriciclo, não deixe de avisar à BRP:

- Enviar um dos cartões de mudança de endereço das páginas seguintes
- Somente na América do Norte: ligar para 715 848-4957 (EUA) ou 819 566-3366 (Canadá);
- Notificar uma concessionária autorizada Can-Am.

Em caso de mudança de propriedade, pedimos anexar uma prova que o proprietário anterior concordou com a transferência.

Comunicar a BRP, até mesmo depois do vencimento da garantia limitada, é muito importante pois isso permite que a BRP contate o proprietário do quadriciclo se necessário, por exemplo, para reclamada de segurança. É de responsabilidade do proprietário notificar a BRP.

UNIDADES FURTADAS: Se o seu ATV for roubado, você deve notificar a BRP ou uma concessionária autorizada Can-Am. Pedimos informar seu nome, endereço, número de telefone, o número de identificação do veículo e a data do furto.

América do Norte

BOMBARDIER RECREATIONAL PRODUCTS INC.

Warranty Department
75 J.-A. Bombardier Street
Sherbrooke QC J1L 1W3
Canada

Países escandinavos

BRP FINLAND OY
Service Department
Isoaavantie 7
FIN-96320 Rovaniemi

Outros países do mundo

BRP EUROPEAN DISTRIBUTION

Warranty Department
Chemin de Messidor 5-7
1006 Lausanne
Switzerland

***Esta página está
propositadamente em branco***



MUDANÇA DE ENDEREÇO

MUDANÇA DE TITULARIDADE

NÚMERO DE IDENTIFICAÇÃO DO VEÍCULO

--	--	--	--	--	--	--	--	--	--	--	--	--	--	--	--	--	--	--	--

Número do modelo

Número de Identificação do Veículo (V.I.N.)

ENDEREÇO ANTIGO OU PROPRIETÁRIO ANTERIOR:

NOME

Nº.

RUA

AP.

CIDADE

ESTADO

CEP

PAÍS

TELEFONE

NOVO ENDEREÇO OU NOVO PROPRIETÁRIO:

NOME

Nº.

RUA

AP.

CIDADE

ESTADO

CEP

PAÍS

TELEFONE

ENDEREÇO DE E-MAIL

Iv00A2F



MUDANÇA DE ENDEREÇO

MUDANÇA DE TITULARIDADE

NÚMERO DE IDENTIFICAÇÃO DO VEÍCULO

--	--	--	--	--	--	--	--	--	--	--	--	--	--	--	--	--	--	--	--

Número do modelo

Número de Identificação do Veículo (V.I.N.)

ENDEREÇO ANTIGO OU PROPRIETÁRIO ANTERIOR:

NOME

Nº.

RUA

AP.

CIDADE

ESTADO

CEP

PAÍS

TELEFONE

NOVO ENDEREÇO OU NOVO PROPRIETÁRIO:

NOME

Nº.

RUA

AP.

CIDADE

ESTADO

CEP

PAÍS

TELEFONE

ENDEREÇO DE E-MAIL

Iv00A2F

***Esta página está
propositadamente em branco***

Nº DO MODELO DO QUADRICICLO. _____

NÚMERO DE IDENTIFICAÇÃO DO VEÍCULO (V.I.N.) _____

NÚMERO DE IDENTIFICAÇÃO DO MOTOR (E.I.N.) _____

Proprietário: _____

NOME

Nº RUA AP.

CIDADE ESTADO CEP

Data da compra _____

ANO MÊS DIA

Validade da garantia _____

ANO MÊS DIA

A ser preenchido pela concessionária no momento da venda.

ÁREA PARA A MARCA DA CONCESSIONÁRIA

V00A2IL

Verifique com sua concessionária para garantir que seu veículo tenha sido registrado na BRP.

Ao ler o Manual do Proprietário, lembre-se de:

ADVERTÊNCIA

Indica um risco potencial que, se não for evitado, pode resultar em ferimentos sérios ou morte.

ADVERTÊNCIA

PODE SER PERIGOSO DIRIGIR ESTE VEÍCULO.

Uma colisão ou tombamento pode ocorrer rapidamente, mesmo durante ações de rotina como virar ou dirigir em aclives ou sobre obstáculos, se não tomar as devidas precauções.

LESÕES GRAVES OU MORTE podem ocorrer se você não seguir estas instruções:

- **ANTES DE PILOTAR ESTE VEÍCULO, LEIA ESTE MANUAL DO PROPRIETÁRIO E TODAS AS ETIQUETAS ADESIVAS DE SEGURANÇA NO VEÍCULO.**
- **NUNCA DIRIJA ESTE VEÍCULO SEM CONHECER AS INSTRUÇÕES ADEQUADAS.** Faça um curso de treinamento certificado.
- **NOS MODELOS MAX, NUNCA LEVE MAIS DE UM PASSAGEIRO.** O transporte de mais de um passageiro aumenta o risco de perda de controle do veículo.
- **PARA MODELOS DE 1 PASSAGEIRO, NUNCA LEVE UM PASSAGEIRO.** O transporte de passageiros aumenta o risco de perda de controle do veículo.
- **NUNCA DIRIJA ESTE VEÍCULO EM ÁREAS PAVIMENTADAS** a não ser em curtas distâncias, em baixa velocidade e para mover o veículo de um local off-road para outro.
- **RESPEITE SEMPRE AS LEIS DE TRÂNSITO** ao dirigir este veículo em estradas, mesmo que seja de terra ou cascalho.
- **USE SEMPRE CAPACETE CERTIFICADO**, proteção para os olhos e roupas de proteção.
- **NUNCA DIRIJA SOB EFEITO DE ÁLCOOL OU DROGAS.** Eles tornam o tempo de reação mais lento e prejudicam o julgamento.
- **NUNCA DIRIJA ESTE VEÍCULO EM VELOCIDADE MÁXIMA.** Dirigir este veículo em velocidade muito alta para o terreno, para as condições de visibilidade ou para a sua experiência aumenta o risco de perda de controle do veículo. A velocidade máxima autorizada para este veículo é de 65 km/h.
- **NUNCA TENTE REALIZAR EMPINADAS, SALTOS OU OUTROS TRUQUES.**

219 702 431

CA

MANUAL DO PROPRIETÁRIO, OUTLANDER/
MAX 500/650/800R/1000/PORTUGUÊS

U/M:P.C.