

can-am



SPYDER RT-SERIE

GEBRUIKERS- HANDLEIDING

Bevat veiligheids-, gebruiks- en onderhoudsinformatie

NO N S

⚠ WAARSCHUWING

Informeer u over de aspecten waarin dit voertuig anders is.
Lees deze gebruikershandleiding en bekijk de veiligheidsvideo op:
<https://can-am.brp.com/spyder/owners/safety/safety-information.html>
Voltooi een training (indien beschikbaar), oefen en leer de bedieningselementen kennen.
Raadpleeg plaatselijke wetgeving: rijbewijsverplichtingen kunnen per locatie verschillen.
Bewaar deze gids in het voorste opbergvak.

WAARSCHUWING

Het niet in acht nemen van de veiligheidsmaatregelen en instructies in de gebruikershandleiding, de VEILIGHEIDSVIDEO en op de veiligheidslabels op het product kan leiden tot letsel, inclusief de mogelijkheid van overlijden.

WAARSCHUWING CONFORM CALIFORNIA PROPOSITION 65

WAARSCHUWING

Bij het bedienen, repareren en onderhouden van een voertuig kunt u worden blootgesteld aan chemicaliën, waaronder uitlaatgas, koolmonoxide, ftalaten, en lood, waarvan in de Staat Californië bekend is dat ze kanker en aangeboren afwijkingen en andere risico's m.b.t. de voortplanting veroorzaken. Om de blootstelling te beperken dient u inademing van uitlaatgas te vermijden, de motor niet stationair te laten draaien, tenzij dat nodig is, uw auto in een goed geventileerde ruimte te onderhouden en handschoenen te dragen of uw handen tijdens onderhoud van uw auto regelmatig te wassen. Ga voor meer informatie naar www.p65warnings.ca.gov/products/passenger-vehicle.

™ Handelsmerken van BRP of zijn dochtermaatschappijen.

Dit is een niet noodzakelijk volledige lijst van handelsmerken die eigendom zijn van Bombardier Recreational Products Inc. of zijn dochtermaatschappijen. Handelsmerken zijn mogelijk niet in alle rechtsgebieden geregistreerd.

ACE™

Can-Am®

D.E.S.S.™

ROTAX®

Spyder®

XPS®

Alle rechten voorbehouden. Geen enkel deel van deze handleiding mag worden veelevoudigd in welke vorm dan ook zonder voorafgaande schriftelijke toestemming van Bombardier Recreational Products Inc.

©Bombardier Recreational Products Inc. (BRP) 2025

Bombardier Recreational Products (BRP)

Deutsch	Dieses Handbuch ist möglicherweise in Ihrer Landessprache verfügbar. Bitte wenden Sie sich an Ihren Händler oder besuchen Sie: www.operatorsguides.brp.com
English	This guide may be available in your language. Check with your dealer or go to: www.operatorsguides.brp.com
Español	Es posible que este manual esté disponible en su idioma. Consulte a su distribuidor o visite: www.operatorsguides.brp.com
Français	Ce guide peut être disponible dans votre langue. Vérifier avec votre concessionnaire ou aller à: www.operatorsguides.brp.com
Italiano	Questa guida potrebbe essere disponibile nella propria lingua. Contattare il concessionario o consultare: www.operatorsguides.brp.com
中文	本手册可能有您的语种的翻译版本。请向经销商询问，或者登录 www.operatorsguides.brp.com 查询。
日本語	このガイドは、言語によって翻訳版が用意されています。ディーラーに問い合わせるか、次のアドレスでご確認ください： www.operatorsguides.brp.com
Nederlands	Deze handleiding kan beschikbaar zijn in uw taal. Vraag het aan uw dealer of ga naar: www.operatorsguides.brp.com
Norsk	Denne boken kan finnes tilgjengelig på ditt eget språk. Kontakt din forhandler eller gå til: www.operatorsguides.brp.com
Português	Este manual pode estar disponível em seu idioma. Fale com sua concessionária ou visite o site: www.operatorsguides.brp.com
Русский	Воспользуйтесь руководством на вашем языке. Узнайте о его наличии у дилера или на странице по адресу www.operatorsguides.brp.com
Suomi	Käyttöohjekirja voi olla saatavissa omalla kielelläsi. Tarkista jälleenmyyjältä tai käy osoitteessa: www.operatorsguides.brp.com
Svenska	Denna bok kan finnas tillgänglig på ditt språk. Kontakta din återförsäljare eller gå till: www.operatorsguides.brp.com

Beschreven modellen
Spyder RT STD
Spyder RT Limited
Spyder RT Sea-to-Sky Editie

In Canada worden de distributie en het onderhoud van de producten verzorgd door Bombardier Recreational Products Inc.(BRP).

In de Verenigde Staten worden de producten verdeeld door BRP US Inc.

In de Europese Economische Ruimte (die bestaat uit de lidstaten van de Europese Unie plus het Verenigd Koninkrijk, Noorwegen, IJsland en Liechtenstein), het Gemenebest van Onafhankelijke Staten (inclusief Oekraïne en Turkmenistan) en Turkije worden producten gedistribueerd en onderhouden door BRP European Distribution S. A. en andere geaffilieerde bedrijven of dochterondernemingen van BRP.

Voor alle andere landen worden de producten gedistribueerd en onderhouden door Bombardier Recreational Products Inc. (BRP) of zijn dochtermaatschappijen.

INHOUDSOPGAVE

ALGEMENE INFORMATIE

ALGEMENE INFORMATIE	10
Informeer u voor u vertrekt	10
Veiligheidsaanwijzingen	10
Over deze gebruikershandleiding.....	10
Raadpleeg andere informatiebronnen	11
Dankwoord.....	11

VEILIGHEIDSVORSCHRIFTEN

KOOLMONOXIDEVERGIFTIGING VERMIJDEN	14
BRANDSTOFBRANDEN EN ANDERE GEVAREN VERMIJDEN	15
BRANDWONDEN DOOR HETE ONDERDELEN VERMIJDEN	16
ACCESSOIRES EN AANPASSINGEN	17

VOERTUIGINFORMATIE

ELEMENTAIRE BEDIENING	20
STUUR.....	21
GASHENDEL.....	21
VERSNELLINGSSCHAKELAAR	21
REMPEDAAL.....	22
PARKEERREMKNOP.....	22
SECUNDAIRE BEDIENINGSELEMENTEN	24
CONTACTSCHAKELAAR.....	25
INSTRUMENTENPANEEL.....	26
RECHTER MULTIFUNCTIONELE SCHAKELAAR.....	27
LINKER MULTIFUNCTIONELE SCHAKELAAR.....	30
BEDIENINGSELEMENTEN VOOR DE PASSAGIER	33
SCHAKELAAR HANDVATVERWARMING.....	33
SCHAKELAAR ZITTINGVERWARMING.....	33
UITRUSTING	35
SPIEGELS.....	35
HANDSCHOENVAK.....	35
USB-POORTEN.....	35
BERGRUIMTE VOOR.....	36
BESTUURDERSSTOEL.....	36
RUGLEUNING BESTUURDER	36
PASSAGIERSSTOEL.....	37
BERGVAKKEN.....	38
HELMHAAK.....	40
GEREEDSCHAPSSET.....	40
GEBRUIKERSHANDLEIDING.....	40
ONDERHOUDSDEKSEL.....	40
DISPLAY MET TOUCHSCREEN VAN 10,25"	43
Eerste veiligheidsdisplay.....	43
Standaard weergave.....	43

Navigeren door de digitale display	43
Display midden	44
Weergavenscherm	45
Applet Menu	47
Pictogrammen en indicators	52
Meldingen op display met aanraakscherm	54
Uw smartphone via Bluetooth koppelen	54
BESTURINGSMODI	56
ECO-modus	56
Standaard-modus	56
Displaymodus	56
BASISPROCEDURES	57
DE VOETSTEUNEN VOOR DE PASSAGIER AFSTELLEN	57
DE MOTOR STARTEN EN UITSCHAKELLEN	57
ACHTERUITRIJDEN	59
GEBRUIK TIJDENS DE INRIJPERIODE	59
TANKEN	60
De achterophanging afstellen	61
VEILIGHEIDSAANWIJZINGEN	
WAT IS ER ANDERS DAN BIJ ANDERE VOERTUIGEN	64
stabiliteit	64
Reactie op wegomstandigheden	64
Rempedaal	64
Parkeerrem	64
Besturing	64
Breedte	65
Dode hoeken van het voertuig	65
Achteruit	65
Achteruitrijcamera (indien aanwezig)	66
Rijbewijs en lokale wetgeving	66
TECHNOLOGISCHE BESTURINGSHULPMIDDELEN	68
Voertuigstabiliteitssysteem VSS (Vehicle Stability System)	68
Hill Hold Control (HHC)	69
Dynamische stuurbevestiging (DPS)	69
INZICHT IN DE GEVAREN OP DE WEG	71
Soort voertuig	71
Rijvaardigheid en oordeelkundig vermogen	71
Toestand van de bestuurder	72
Toestand van het voertuig	72
Weg- en weersomstandigheden	72
RIJKLEDING	73
Helmen	73
Overige uitrusting	73
NODIGE RIJVAARDIGHEID EN PRAKTIJKOEFENINGEN	76
Een oefenterrein kiezen	76
Klaarmaken om te rijden	77
Rijhouding	77
Praktische oefeningen	77
Rijvaardigheden voor gevorderden	85

VERKEERSSTRATEGIEËN	86
Plan uw rit	86
Defensief rijden	86
Zichtbaar zijn.....	87
Positie op het rijvak.....	88
Normale rijsituaties	89
Wegomstandigheden en gevaren	91
Noodgevallen onderweg.....	92
Kapotte banden	93
EEN PASSAGIER, LADING VERVOEREN OF EEN AANHANGWAGEN SLEPEN	94
Gewichtsbependingen	94
Besturing met extra belasting.....	94
Een passagier vervoeren.....	95
Waar u bagage kunt opslaan	96
Aanhangwagens slepen.....	96
TEST UW KENNIS	100
Vragenlijst.....	100
Antwoorden.....	103
VEILIGHEIDSINFORMATIE OVER HET VOERTUIG	105
Belangrijk veiligheidsbericht voor het rijden.....	106
Loshangend label veiligheid	107
Veiligheidsetiketten.....	108
VEILIGHEIDSGEBREKEN MELDEN	119

INSPECTIE VOOR HET VERTREK

CHECKLIST VOOR HET VERTREK	122
Inspecteer het volgende voordat u het voertuig start:	122
Draai de contactsleutel op AAN:.....	124

ONDERHOUD

ONDERHOUDSSHEMA	126
EPA-regelgeving - Voertuigen voor Canada en V.S.	126
Ernstige stoffige of natte omstandigheden - Aanwijzingen voor onderhoud motorluchtfiler.....	126
Inspectie na inrijperiode	127
Onderhoudsschema	127
Onderhoudsdocumentatie	132
ONDERHOUDSPROCEDURES	137
Motorolie	137
Luchtfiler	141
Motorkoelvoeistof.....	142
Radiatorventilatoren.....	143
Accu	143
Aandrijfriem.....	145
Wielen en banden.....	146
Remmen.....	148
Koplampen.....	150

VERZORGING VAN HET VOERTUIG	153
Het voertuig reinigen	153
Bescherming van het voertuig	153
BEWARING EN VOORBEREIDING OP HET RIJSEIZOEN	155
Berguimte	155
Vorbereiding op het rijseizoen	156

HERSTELLINGEN ONDERWEG

DIAGNOSTISCHE RICHTLIJNEN	158
Schakelt niet over naar neutraal	158
Schakelt niet	158
De motor start niet	158
MELDINGEN OP HET MULTIFUNCTIONELE INSTRUMENTENBORD	160
WAT MOET U IN DE VOLGENDE OMSTANDIGHEDEN DOEN	163
Sleutels verloren	163
Kan het zij-opbergvak niet openen	163
Lekke band	163
Lege accu	163
LOCATIE LICHT	165
Modellen voor Australië	165
Modellen voor Japan	165
Noord-Amerikaanse modellen	166
ZEKERINGEN VERVANGEN	167
Zekeringen	167
VERVOER VAN HET VOERTUIG	171

TECHNISCHE INFORMATIE

VOERTUIGIDENTIFICATIE	174
Voertuigidentificatienummer	174
Motoridentificatienummer	175
VOERTUIGCONFORMITEITSLABELS	176
Loshangend label veiligheidsconformiteit	176
EPA-conformiteitslabel	176
Europees conformiteitslabel	176
Gebruik van alternatief brandstofinfrastructuur-nalevingsabel	176
VOORSCHRIFTEN INZAKE DE BEPERKING VAN GELUIDSEMISSIE	178
BRP RF DESS POST	179
VSA en Canada	179
Mexico	180
Japan	180
Europa	180
VOORSCHRIFTEN MULTIFUNCTIONEEL INSTRUMENTENBORD	185
Technische informatie	185
Fabrikant en adres	185
VSA en Canada	185
Mexico	186
Brazil	186
Japan	187
Europa	187

TECHNISCHE SPECIFICATIES

TECHNISCHE SPECIFICATIES	194
---------------------------------------	------------

GARANTIE

BEPERKTE GARANTIE VAN BRP – CANADA EN V. S.: 2026 CAN-AM® SPYDER® VOERTUIGSERIE	202
1) Voorwerp van de beperkte garantie	202
2) Beperking van de aansprakelijkheid	202
3) UITSLUITINGEN - Zijn niet gewaarborgd	202
4) Dekkingsperiode van de garantie	203
5) Voorwaarden voor het hebben van garantiedekking	204
6) Wat u moet doen voor het verkrijgen van garantiedekking	204
7) Wat BRP zal doen	205
8) Overdracht	205
9) Klantenondersteuning	205
EMISSIEPRESTATIEGARANTIE VAN US EPA	206
FEDERALE GELUIDSEMISSIEGARANTIE US EPA	209
GARANTIE EMISSIEBEPERKINGSSYSTEEM VOOR CALIFORNIË	210
Garantieverklaring emissiebeperkingssysteem voor Californië	210
Garantie defecten emissiebeperkingssysteem voor Californië	210
INTERNATIONALE BEPERKTE GARANTIE VAN BRP: 2026 CAN-AM® SPYDER®-SERIE	214
1) Voorwerp van de beperkte garantie	214
2) Beperking van de aansprakelijkheid	214
3) UITSLUITINGEN – Zijn niet gewaarborgd	215
4) Dekkingsperiode van de garantie	215
5) Voorwaarden voor het hebben van garantiedekking	216
6) Wat u moet doen voor het verkrijgen van garantiedekking	217
7) Wat BRP zal doen	217
8) Overdracht	218
9) Klantenondersteuning	218
BEPERKTE GARANTIE VAN BRP VOOR DE EUROPESE ECONOMISCHE RUIMTE, DE LIDSTATEN VAN HET RUSSISCHE GEMENEBEST EN TURKIJE: 2026 CAN-AM® SPYDER®-SERIE	219
1) Voorwerp van de beperkte garantie	219
2) Beperking van de aansprakelijkheid	219
3) UITSLUITINGEN – Zijn niet gewaarborgd	220
4) Dekkingsperiode van de garantie	220
5) Uitsluitend voor in Frankrijk verkochte producten	221
6) Voorwaarden voor het hebben van garantiedekking	222
7) Wat u moet doen voor het verkrijgen van garantiedekking	222
8) Wat BRP zal doen	222
9) Overdracht	223
10) Klantenondersteuning	223

KLANTENINFORMATIE

INFORMATIE OVER GEGEVENSBESCHERMING	226
NEEM CONTACT OP	228
Azië-Pacific	228

Europa, Midden-Oosten en Afrika	228
Latijns-Amerika	229
Noord-Amerika	229
ADRESWIJZIGING EN VERANDERING VAN EIGENAAR	230

ALGEMENE INFORMATIE

ALGEMENE INFORMATIE

Gefeliciteerd met de aankoop van uw nieuwe Can-Am® 3-wiel voertuig. U geniet de garantie van Bombardier Recreational Products Inc. (BRP) en kunt steeds een beroep doen op een uitgebreid netwerk van erkende dealers voor onderdelen, service of gewenste accessoires.

Uw dealer staat altijd voor u klaar. Hij is getraind in de voorbereiding en inspectie van uw nieuwe voertuig en heeft ook de definitieve afregeling uitgevoerd voor de overhandiging aan u uitgevoerd.

Voor meer informatie met betrekking tot de service van uw voertuig kunt u contact opnemen met uw dealer.

Bij de levering werd u ook geïnformeerd over de garantievoorwaarden en hebt u de *CHECKLIST VÓÓR AF-LEVERING* ondertekend, ter bevestiging dat uw nieuwe voertuig volledig volgens wens werd voorbereid.

Informeer u voor u vertrekt

Raadpleeg voor uw eigen veiligheid en die van passagiers en andere gebruikers de volgende hoofdstukken voordat u op dit voertuig gaat rijden:

- *Veiligheidsvoorschriften*
- *Voertuiginformatie*
- *Veiligheidsaanwijzingen*
- *Inspectie voor het vertrek.*

Ervaren motorrijders moeten in het bijzonder aandacht besteden aan *Wat is er anders dan bij andere voertuigen.*

Veiligheidsaanwijzingen

Verklaring over de soorten veiligheidsmeldingen, hoe ze eruit zien en hoe ze in deze handleiding worden gebruikt:

Het

veiligheidswaarschuwingssymbool  duidt op een potentieel letselrisico.

WAARSCHUWING

Duidt op een mogelijk gevaar dat, als het niet wordt vermeden, kan leiden tot ernstige of dodelijke verwondingen.

VOORZICHTIG

Wijst op een gevaarlijke situatie die, als ze niet wordt vermeden, kan leiden tot licht of matig letsel.

MERK OP

Duidt op een aanwijzing die, als ze niet wordt gevolgd, kan leiden tot zware schade aan het voertuig of andere bezittingen.

Over deze gebruikershandleiding

Deze Gebruikershandleiding werd geschreven in Noord-Amerika, waar rechts wordt gereden. Pas de getoonde manoeuvres altijd toe volgens de plaatselijke wetgeving en wegcode.

In deze Gebruikershandleiding verwijst het woord "motor" gewoonlijk naar een motorfiets op twee wielen.

Bewaar deze Gebruikershandleiding altijd in het voertuig zodat u ze onder meer kunt raadplegen voor onderhoud, herstellingen onderweg en om anderen aanwijzingen te geven.

Als u een extra exemplaar van uw gebruikershandleiding wilt inzien en/of afdrukken, kunt u terecht op de volgende website:

- *WWW.OPERATORSGUIDES.BRP.COM*

De informatie in dit document is correct op het ogenblik van publicatie. BRP voert echter een beleid van

continue verbetering van zijn producten, zonder dat dit enige verbintenis inhoudt tot uitrusting van eerder vervaardigde producten met vernieuwde onderdelen.

Door laattijdige wijzigingen kunnen er verschillen zijn tussen het gefabriceerde product en de beschrijvingen en/of specificaties in deze handleiding. BRP behoudt zich het recht voor op eender welk moment specificaties, ontwerpen, functies, modellen of uitrusting te schrappen of te wijzigen zonder dat dit enige verplichting inhoudt.

Deze gebruikershandleiding moet bij een eventuele verkoop bij het voertuig blijven.

Raadpleeg andere informatiebronnen

Lees behalve deze gebruikershandleiding ook de veiligheidsberichten op de display en alle veiligheidslabels op het product en bekijk de *veiligheidsvideo* op:

- [HTTPS://CAN-AM.BRP.COM/SPYDER/OWNERS/SAFETY/SAFETY-INFORMATION.HTML](https://can-am.brp.com/spyder/owners/safety/safety-information.html)

Of gebruik de volgende QR-code.



Volg indien mogelijk een cursus die specifiek gericht is op een voertuig met 3 wielen.

Ga voor meer informatie over geplande cursussen naar onze website:

- [WWW.CAN-AM.BRP.COM](http://www.can-am.brp.com)

Als u bij u in de buurt geen specifieke cursus gericht op voertuigen met 3 wielen kunt volgen, is het toch nuttig een motorfietscursus te volgen.

Veel van de benodigde vaardigheden zijn gelijkaardig zijn en er wordt informatie verstrekt over de omgang met de risico's in het verkeer zoals dat ook van toepassing is op een voertuig met 3 wielen.

Dankwoord

BRP dankt de Motorcycle Safety Foundation (MSF) voor zijn toestemming om zijn informatie over verkeersveiligheid door BRP te laten gebruiken in deze gebruikershandleiding.

De MSF is een internationaal erkende vereniging zonder winstoogmerk die door diverse motorfietsfabrikanten wordt gesteund. Het biedt trainingen, hulpmiddelen en samenwerkingsverbanden aan belanghebbenden bij veiligheid op de motor. Ga naar hun website op:

- [WWW.MSF-USA.ORG](http://www.msf-usa.org)

Deze pagina is bewust leeg
gelaten

VEILIGHEIDSVOORSCHRIFTEN

KOOLMONOXIDEVERGIFTIGING VERMIJDEN

Uitlaatgassen van motors bevatten steeds koolmonoxide, een dodelijk gas. Inademing van koolmonoxide kan leiden tot hoofdpijn, duizeligheid, slaperigheid, misselijkheid, verwarring en zelfs de dood.

Koolmonoxide is een kleurloos, geurloos, smaakloos gas dat aanwezig kan zijn zelfs als u het niet ziet of geen uitlaatgas ruikt. Dodelijke concentraties koolmonoxide worden snel bereikt en kunnen u zo snel bevangen dat u zichzelf niet meer in veiligheid kunt brengen. Ook kunnen dodelijke concentraties koolmonoxide uren- of dagenlang in afgesloten of slecht verluchte ruimtes blijven hangen. Als u één van de symptomen van koolmonoxidevergiftiging voelt opkomen, verlaat de ruimte dan onmiddellijk, zorg voor verse lucht en vraag medische behandeling.

Om ernstig letsel of dood door koolmonoxide te verhinderen of te voorkomen:

- Het voertuig nooit in slecht verluchte of gedeeltelijk afgesloten ruimtes zoals garages, carports of schuren laten draaien. Zelfs indien u de uitlaatgassen met ventilators of open vensters en deuren tracht te verluchten, kan de koolmonoxideconcentratie toch gevaarlijk snel oplopen.
- Laat het voertuig nooit draaien op plekken buitenshuis waar de uitlaatgassen langs openingen, zoals vensters en deuren, een gebouw kunnen binnendringen.

BRANDSTOFBRANDEN EN ANDERE GEVAREN VERMIJDEN

Benzine is uiterst brandbaar en zeer explosief. Benzinedampen kunnen zich verspreiden en op meters afstand van de motor door een vonk of vlam worden aangestoken. Volg deze aanwijzingen om het risico op brand of explosie te verlagen:

- Tank buiten in een goed verluchte omgeving en uit de buurt van vlammen, vonken, brandende sigaretten en andere ontstekingsbronnen.
- Tank nooit met een draaiende motor.
- Doe de brandstoftank nooit helemaal vol. Laat wat ruimte zodat de brandstof bij wisselende temperaturen nog kan uitzetten.
- Veeg gemorste brandstof af.
- Start de motor nooit of laat hem nooit draaien met een geopende brandstofvulklep.
- Sla brandstof uitsluitend op in goedgekeurde, rode benzinebidons.
- Vervoer geen jerrycans met benzine op het voertuig.

Benzine is giftig en kan letsel of de dood veroorzaken.

- Hevel nooit benzine over met de mond.
- Raadpleeg onmiddellijk uw arts als u benzine hebt ingeslikt, in uw oog hebt gekregen of benzinedampen hebt ingeademd.

Als u benzine op het lichaam morst, afwassen met water en zeep en van kleren verwisselen.

BRANDWONDEN DOOR HETE ONDERDELEN VERMIJDEN

De uitlaat-, olie- en koelsystemen, evenals de motor, worden heet terwijl ze in werking zijn. Andere voertuigonderdelen, zoals het glas van de multifunctionele meter, kunnen ook heet worden bij blootstelling aan zonlicht. Een temperatuur hoger dan 60 °C (140 °F) kan bereikt worden. Raak ze niet aan als de motor draait of net heeft gedraaid om brandwonden te vermijden.

ACCESSOIRES EN AANPASSINGEN

Maak geen ongeautoriseerde aanpassingen of gebruik geen onderdelen of accessoires die niet door BRP zijn goedgekeurd. Omdat zulke aanpassingen niet door BRP zijn getest, kunnen die een groter risico op vallen of letsel met zich meebrengen en het voertuig wettelijk ongeschikt maken voor gebruik in het verkeer.

In tegenstelling tot de meeste motors is dit voertuig uitgerust met een voertuigstabilisatiesysteem (VSS, Vehicle Stability System) dat is afgestemd op de normale configuratie van het voertuig. Mogelijk functioneert VSS niet behoorlijk als het voertuig is aangepast, zoals bij veranderingen aan de verdeling van het gewicht of aan de wielbasis, banden, ophanging remmen of besturing.

Contacteer uw erkende Can-Am On-Road dealer voor de accessoires die voor uw voertuig beschikbaar zijn.

Om veiligheidsredenen moeten sommige BRP-accessoires door een BRP-dealer worden geïnstalleerd, maar als u besluit de accessoire zelf te installeren, wanneer dit niet door de dealer hoeft te worden gedaan, is het belangrijk dat u alle instructies zorgvuldig opvolgt en, indien van toepassing, alle informatie begrijpt over het gebruik van het product of voor onderhoud.

Als de accessoire op uw voertuig is geïnstalleerd door iemand anders dan u, raadt BRP u ten zeerste aan om het bijbehorende instructieblad te lezen, omdat er meer informatie kan staan over hoe u het veilig kunt gebruiken of voor onderhoud.

De instructiebladen zijn te vinden op:

– [HTTPS://INSTRUCTIONS.BRP.COM](https://instructions.brp.com)

Deze pagina is bewust leeg
gelaten

VOERTUIGINFORMATIE

ELEMENTAIRE BEDIENING

Het is belangrijk te weten waar de besturingselementen zich bevinden en

hoe u ze moet bedienen, om ze vlot en gecoördineerd te leren bedienen.

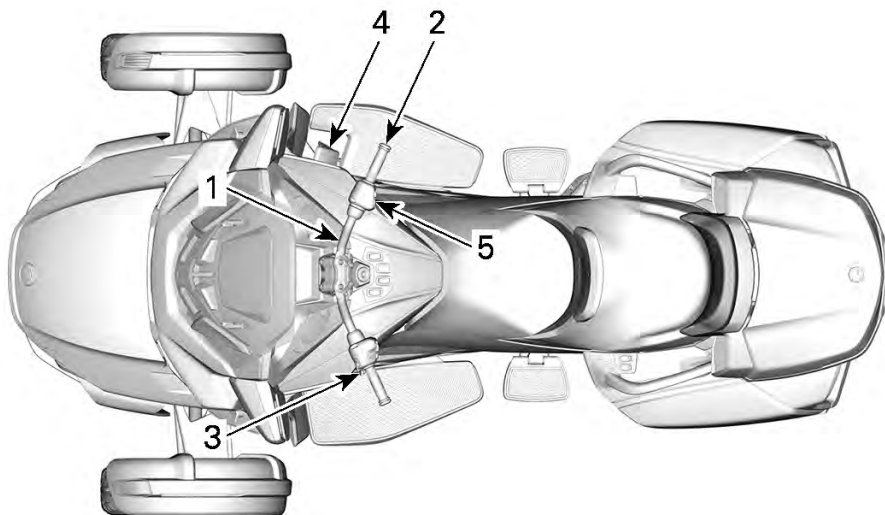

TYPISCH

1. *Stuur*
2. *Gashendel*
3. *Versnellingschakelaar*
4. *Rempedaal*
5. *Parkeerremknop*

STUUR

Neem het stuur met de beide handen vast. Stuur het stuur in de richting waarin u wilt rijden.

GASHENDEL

Draai aan de rechterhandgreep om de gashendel te bedienen. Dit regelt de snelheid van het voertuig door het eerste motorkoppel aan te sturen.

Om de snelheid te verhogen, draait u de gashendel naar u toe (uw pols gaat omlaag).

Om de snelheid te verlagen, draait u de gashendel van u weg (uw pols gaat omhoog).



HET TOERENTAL VERHOGEN



HET TOERENTAL VERLAGEN

De gashendel is voorgespannen met een veer en dient naar de neutrale stand terug te keren als u deze loslaat.

Dit voertuig is uitgerust met een elektronische gasregeling of ETC (Electronic Throttle Control). De gasklepplaten in het gasklep huis worden elektronisch geregeld en kunnen indien nodig worden geopend of gesloten ongeacht de stand van de gashendel.

Zo is het goed mogelijk dat het voertuigstabiliteitssysteem (VSS, Vehicle Stability System), om de stabiliteit van

het voertuig te vrijwaren, de motor niet laat versnellen hoewel u gas geeft. Zodra het voertuig is gestabiliseerd kan het toerental van de motor desgewenst verhogen als u de gas openhoudt. Het voelt aan alsof je met enige "vertraging" optrekt.

Het VSS kan het voertuig nooit versnellen. Het enige wat het systeem kan doen, is de remactie van de motor op gladde oppervlakken verminderen. Dit voorkomt dat de achterband slipt door remmen op de motor.

VERSNELLINGSSCHAKELAAR

De versnellingschakelaar bevindt zich onder de linkerhandgreep.

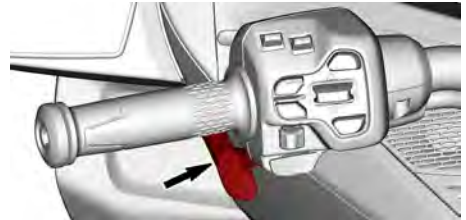

TYPISCH

Het schakelpatroon is:

Achteruit-Neutraal-1-2-3-4-5-6

Druk de schakelaar naar voren om hoger te schakelen. Trek de schakelaar naar u toe om lager te schakelen.

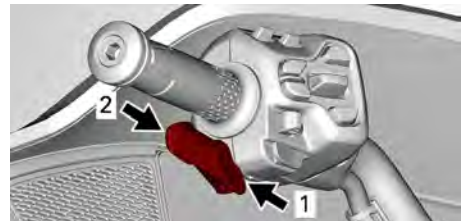

TYPISCH

1. Hoger schakelen
2. Lager schakelen

Op die manier schakelt u van de ene versnelling naar de volgende. Laat de schakelaar los als u geschakeld hebt.

- Gebruik de schakelaar herhaaldelijk om meerdere versnellingen te schakelen.
- Om naar de neutrale stand vanuit de 1e versnelling te schakelen, drukt u het rempedaal in en schakelt u omlaag.
- Om van de neutrale stand naar de 1e versnelling te schakelen, drukt u het rempedaal in en schakelt u omhoog.
- Zie *WERKING TIJDENS ACHTERUITRIJDEN* om naar of uit de achteruit te schakelen.

Als u de versnellingschakelaar loslaat, keert het mechanisme terug naar de middelste stand, klaar om nogmaals hoger of lager te schakelen.

Als de bestuurder bij het vertragen niet lager schakelt en als het toerental onder een bepaalde drempel valt, schakelt de versnellingsbak automatisch één versnelling lager.

Als de motor in een versnelling wordt gestart, wordt automatisch naar neutraal geschakeld.

REMPEDAAL

Het rempedaal bevindt zich op de rechter vloerplaat. Druk dit in om te remmen. Met dit pedaal remt u op de drie wielen.

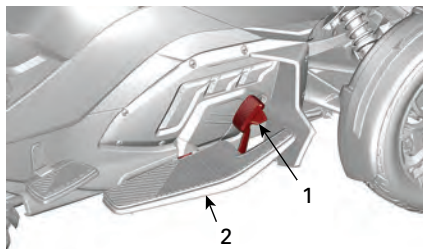

1. Rempedaal
2. Vloerplaat

PARKEERREMKNOP

De parkeerremknop bevindt zich rechts op het stuur. Hiermee kunt u de elektrische parkeerrem in- of uitschakelen.

U hoort een piep van 20 seconden als u de motor stopt terwijl de parkeerrem niet is ingeschakeld.



De parkeerrem inschakelen

Om de parkeerrem te activeren, drukt u in stilstand en met de contactsleutel in de stand ON op de knop . Het remlichtje gaat branden.

MERK OP

Zorg ervoor dat uw voet tijdens het rijden niet tegen het rempedaal leunt. Anders zal het motorbeheer het motor management noodprogramma activeren om het remsysteem te beschermen.

**OPMERKING:**

Er is minimaal 11 V nodig om de parkeerrem in te schakelen. Als het accu-voltage lager is dan 11 V, knippert het verknikkerlichtje parkeerrem en verschijnt een melding in het display van het instrumentenpaneel.

 VOORZICHTIG
<p>Om persoonlijk letsel en/of schade aan het voertuig te voorkomen, kan de parkeerrem niet worden geactiveerd als de rijsnelheid hoger is dan 10 km/u (6 MPH).</p>

Zorg dat de parkeerrem helemaal is ingeschakeld. Schud het voertuig naar voor en naar achter.

Parkeerrem uitschakelen

Om de parkeerrem vrij te zetten, drukt u op de knop  en controleert u of het controlelampje voor de rem uitgaat.



SECUNDAIRE BEDIENINGSELEMENTEN

Bepaalde opties zijn mogelijk niet van toepassing op uw model of zijn mogelijk optioneel.

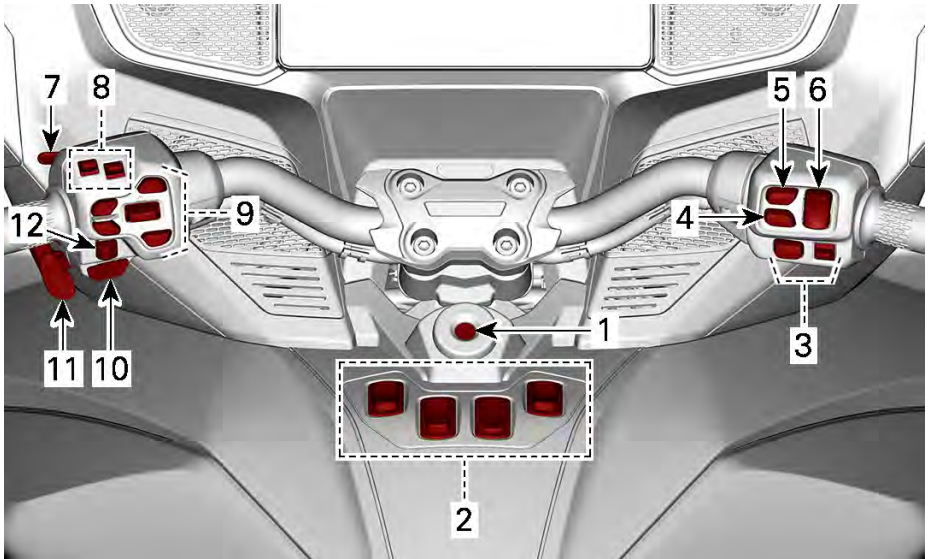

TYPISCH

1. Contactschakelaar
2. Schakelbord
3. Cruisecontrolschakelaar
4. Knipperlichtschakelaar
5. Parkeerremknop
6. Motorstart-/motorstopschakelaar
7. Dimschakelaar
8. Geluidsregeling
9. Multimedieregeling
10. Claxonknop
11. Versnellingshendel
12. Richtingaanwijzerknop

CONTACTSCHAKELAAR

Het contact zit net onder het midden op het stuur.

⚠ WAARSCHUWING

Als u de contactschakelaar naar **UIT** schakelt, worden de motor en alle elektrische systemen uitgeschakeld, inclusief VSS en DPS. Als u dat doet terwijl het voertuig in beweging is, kunt u de controle over het stuur verliezen en verongelukken.

MERK OP

Niet forceren indien de sleutel niet vlot draait. Trek hem eruit en steek hem er opnieuw in.

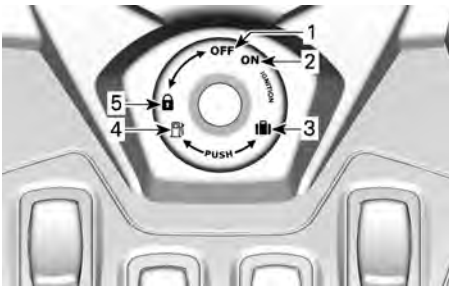

1. UIT
2. AAN
3. Opbergvak vooraan openen
4. Zitting openen/toegang tot brandstofdop
5. Vergrendelstand van het stuur/handschoenvak

Het voertuig wordt geleverd met twee sleutels. Elke sleutel bevat een speciaal voorgeprogrammeerde transponderchip die via een radiofrequentie door de startonderbreker wordt gelezen om het starten van de motor mogelijk te maken. Deze sleutels bevatten geen batterijen. Demonteer de sleutel niet. Als de sleutel niet door het blokkeringsysteem kan worden uitgelezen, start de motor niet. Raadpleeg de *diagnostische richtlijnen* voor de omstandigheden die ertoe kunnen

leiden dat het startonderbrekingsstelsel de sleutel niet kan lezen. Bewaar de reservesleutel op een veilige plaats, want om een andere sleutel te laten maken bij een officiële Can-Am On-Road-dealer, **moet** u uw reservesleutel hebben.

Ontsteking

UIT

In deze stand kan de sleutel in het contact worden geplaatst of eruit worden gehaald.

In de UIT-stand wordt het elektrische systeem van het voertuig uitgeschakeld.

De motor wordt uitgeschakeld als u de contactschakelaar op UIT draait.

AAN

Wanneer de sleutel in deze stand wordt gedraaid, wordt het elektrische systeem van het voertuig geactiveerd.

De meter begint te werken.

De lichten van het voertuig gaan branden.

De motor kan gestart worden.

Het stuur/handschoenvak vergrendelen

Het stuurmechanisme en het handschoenvak vergrendelen:

1. Plaats de sleutel in het contactslot.
2. Draai het stuur helemaal naar rechts of naar links.
3. Draai de sleutel een kwartdraai linksom naar de stuurslotstand en verwijder de sleutel.

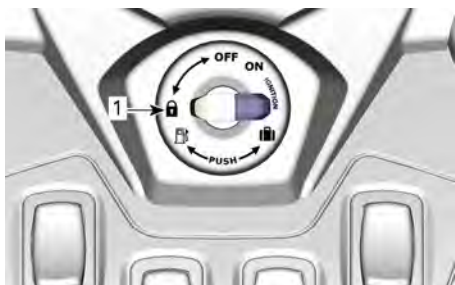

1. Vergrendelstand van het stuur/handschoenvak

INSTRUMENTENPANEEL

Het instrumentenbord bevindt zich op de middenconsole.

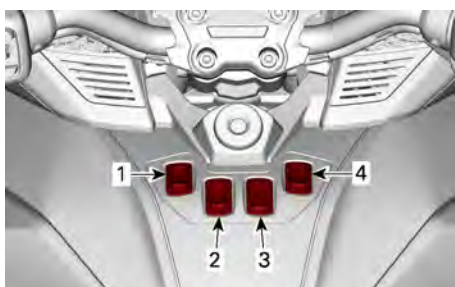

1. Windscherm
2. Stuurgreepverwarming voor de bestuurder
3. Locatie van accessoirechakelaar
4. Verwarmde zitting van de bestuurder (alleen Limited modellen)

Het bevat een groot aantal schakelaars voor de regeling van verschillende elektrische accessoires.

OPMERKING:

Het accuvoltage moet minimaal 11 V bedragen om deze accessoirechakelaars in te schakelen.

Voorrui schakelaar

Druk voor het wijzigen van de stand van de voorruit op de bovenzijde van de schakelaar om de ruit omhoog te brengen of op de onderzijde van de schakelaar om de ruit omlaag te brengen.

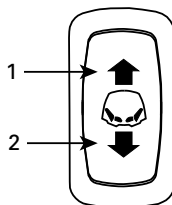

1. Druk hier om de voorruit te verhogen
2. Druk hier om de ruit omlaag te brengen

Stuurgreepverwarming voor de bestuurder

Met de stuurgreepverwarming kan de verwarmingsintensiteit van de stuurgreepverwarming worden geregeld.

Druk op de bovenkant van de schakelaar om de intensiteit te verhogen.

Druk op de onderkant van de schakelaar om de intensiteit te verlagen.

Er zijn 5 verwarmingsniveaus en de UIT-optie die geselecteerd kunnen worden.

Om de UIT-optie te selecteren, drukt u op de onderkant van de schakelaar totdat de stuurgreepverwarming UIT staat.

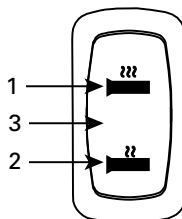

1. Intensiteit verhogen
2. Intensiteit verlagen
3. Ruststand

OPMERKING:

De schakelaar keert automatisch terug naar de middenstand na het indrukken van de boven- of onderzijde van de schakelaar.

Schakelaar voor de verwarmde zitting van de bestuurder

Alleen voor Limited-modellen

Met de schakelaar voor de verwarmde zitting kunt u de verwarmde zitting in- en uitschakelen en de verwarmingsintensiteit regelen.

Druk voor het activeren van de verwarmde zitting op de bovenzijde (HI) of de onderzijde (LOW) van de schakelaar.

Beweeg de schakelaar naar de middenstand om de verwarmde zitting UIT te schakelen.

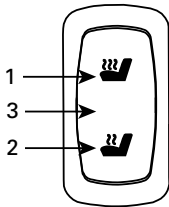

1. HI Maximumintensiteit
2. LAGE intensiteit
3. UIT (middelste stand)

RECHTER MULTIFUNCTIONELE SCHAKELAAR



1. Motorstart-/stopschakelaar
2. Cruisecontrolschakelaars
3. Waarschuwingknop
4. Parkeerremknop (zie Elementaire bediening)

MOTORSTART/ STOPSCHAKELAAR

De motorstartschakelaar bevindt zich rechts bovenaan het rechter stuur.

De schuifregelaar heeft meerdere standen.



1. Motorstopstand
2. Run-stand (rijden)
3. Positie motorstart

Motorstopstand

De motorstopstand wordt geactiveerd wanneer de bovenzijde van de schuifregelaar wordt ingedrukt.

Deze stand kan ook worden gebruikt om de motor op ieder moment uit te zetten zonder je hand van het stuur te halen.

RUN-stand (rijden)

De RUN-stand wordt geactiveerd wanneer de schuifregelaar naar het midden wordt verplaatst.

De schuifregelaar moet in de RUN-stand worden gezet voordat de motor wordt gestart.

Motorstartstand

De motorstopknop wordt geactiveerd wanneer de onderzijde van de schuifregelaar wordt ingedrukt.

Houd de onderzijde van de schuifregelaar ingedrukt totdat de motor start.

Cruisecontrolschakelaars

De cruisecontrolschakelaars bevinden zich aan de onderzijde van het stuur.



De knop  wordt gebruikt om de cruisecontrolfunctie te activeren

OPMERKING: De cruisecontrolfunctie kan alleen worden geannuleerd, maar niet volledig worden uitgeschakeld wanneer de motor draait.

De schuifregelaar is multifunctioneel. Hiermee kan de snelheid worden ingesteld, hervat, verhoogd of verlaagd.

Het volgende pictogram  verschijnt ook op de digitale display wanneer de cruisecontrol wordt ingeschakeld.

WAARSCHUWING

Gebruik van de cruisecontrol is niet aan te raden als u een aanhangwagen trekt.

Als de cruisecontrol is ingesteld laat deze u toe een constante snelheid aan te houden. Het toerental wordt waar nodig verhoogd of verlaagd.

OPMERKING:

De torsie van het voertuig kan wat variëren naargelang de wegomstandigheden, zoals wind of bergop of bergaf rijden.

De cruisecontrol is bedoeld om te rijden over lange afstanden op snelwegen zonder veel verkeer. Rijd nooit met het voertuig met ingeschakelde cruisecontrol in stadsverkeer, op bochtige wegen, in slecht weer of in

alle andere omstandigheden waarin u de gas moet regelen.

Beperkingen van cruisecontrol:

De cruisecontrol is geen automatische piloot en bestuurt het voertuig niet zelf.

De cruisecontrol heeft geen benul van wat zich op de weg afspeelt en stuurt of remt niet in uw plaats.

WAARSCHUWING

Bij ongepast gebruik van de cruisecontrol kunt u de controle over het voertuig verliezen.

Cruisecontrol activeren

Druk op de knop  om de cruisecontrolfunctie te activeren.

Cruisecontrol onderbreken

Elk van de volgende gebeurtenissen annuleert de cruisecontrol, maar schakelt deze niet uit (volledige stop van de functie).

- De rempedaal indrukken.
- Schakelen.
- Iedere ingreep van het voertuigstabiliteitssysteem.
- De gashendel naar voren draaien.
- Op de knop  drukken.

Cruisecontrol instellen

Om de cruisecontrol te gebruiken moet het voertuig sneller gaan dan ongeveer 40 km/h (25 MPH).

Activeer eerst de cruisecontrolfunctie.

OPMERKING:

Het statuslichtje van de cruisecontrol gaat **grijs** branden op de digitale display.

Breng het voertuig op de snelheid die u wilt aanhouden en druk dan de schuifregelaar neer op SET (Instelling) om de snelheid in te stellen.

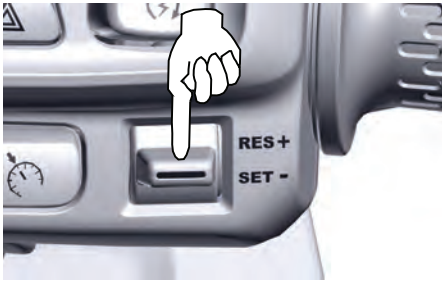
**OPMERKING:**

Het statuslichtje van de cruisecontrol gaat **groen** branden op de digitale display.

Nu kunt u de gashendel loslaten.

⚠ WAARSCHUWING

Houd de beide handen tijdens het rijden steeds op het stuur. Anders kunt u de controle over het voertuig verliezen.

OPMERKING:

U kunt de motorsnelheid opdrijven met de gashendel indien u sneller moet gaan dan de ingestelde snelheid. Als u de gashendel loslaat wordt de ingestelde snelheid opnieuw hersteld.

Zodra de cruisecontrol is ingesteld kan de ingestelde snelheid worden verhoogd of verlaagd door de schuifregelaar OP of NEER te drukken.

Bij elke druk op de knop verandert de snelheidsinstelling in stappen van 1 km/uur of 1 MPH (naargelang de eenheden die de voorkeur van de klant hebben).

Zolang u de knop ingedrukt houdt verandert de snelheidsinstelling tot u de knop loslaat of de maximale snelheid bereikt.

Cruisecontrol hervatten

Indien de cruisecontrol werd onderbroken en de cruisecontrolfunctie nog is geactiveerd, kan de cruisecontrol worden hervat door de schuifregelaar naar boven te duwen. De cruisecontrol herneemt dan de eerder ingestelde snelheid.

**OPMERKING:**

De digitale display geeft de status van de cruisecontrol aan met CRUISE SET (Cruise ingesteld).

Waarschuwingsschakelaar

De waarschuwingsschakelaar bevindt zich in het midden van de rechter multifunctionele schakelaar, naast de motorstart-/stopsschakelaar.



De knop neerduwen om de knipperlichten in te schakelen.

Druk nogmaals om de knipperlichten uit te schakelen.

De waarschuwingsschakelaar kunnen worden gebruikt met de contactsleutel in de stand AAN of UIT.

LINKER MULTIFUNCTIONELE SCHAKELAAR

Dimschakelaar

De koplampschakelaar bevindt zich aan de achterzijde van de linker multifunctionele schakelaar.



Eén van de volgende pictogrammen (☰☐☑) verschijnt op de digitale display wanneer de koplampen worden ingeschakeld.

De schakelaar dient om de koplampen op dimlichten of grootlichten te zetten. De koplampen gaan automatisch aan als de motor 800 RPM bereikt en gaan een 20-tal seconden nadat de motor is gestopt uit.

Om de grootlichten te kiezen, drukt u de schakelaar naar voren. Om de dimlichten te kiezen, drukt u de schakelaar naar achteruitpositie.

Om de grootlichten te laten knipperen, drukt u de schakelaar helemaal in en laat u deze weer los. De koplampen schijnen zolang de schakelaar naar onder wordt gehouden.

Richtingaanwijzerknop

De richtingaanwijzerknop bevindt zich links onder op de multifunctionele schakelaar.



Het volgende pictogram (⬅️➡️) verschijnt op de digitale display wanneer de richtingaanwijzer wordt ingeschakeld.

Na een gewone bocht gaat de richtingaanwijzerknop automatisch uit, maar na een flauwe bocht of verwisseling van rijstrook zult u hem wellicht manueel moeten uitzetten.

De knop indrukken om de richtingaanwijzer uit te schakelen.

De richtingaanwijzers gaan na 30 seconden automatisch uit als het voertuig in beweging is.

Claxonknop

De claxonknop bevindt zich onderaan de linker multifunctionele schakelaar.

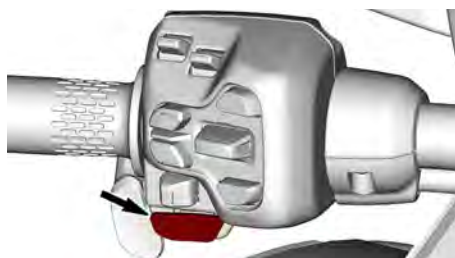

Druk op de knop om de claxon te activeren.

De claxon kan worden gebruikt met de contactsleutel in de stand AAN of UIT.

Geluidsregeling

De knoppen voor de geluidsregeling bevinden zich linksboven op de multifunctionele schakelaar.

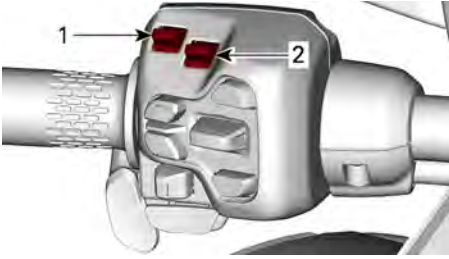

1. Volume omhoog / omlaag
2. Audio vorige / volgende

Volume omhoog / omlaag

Wordt gebruikt om het volume van het audiosysteem van het voertuig af te stellen.



Audio vorige / volgende

Wordt gebruikt om naar het volgende of vorige nummer of kanaal te gaan.



Multimediaregeling

De knoppen voor de multimediaregeling bevinden zich in het midden van de multifunctionele schakelaar.

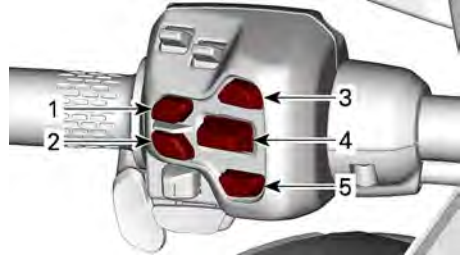

1. Knop Terug
2. Knop Rij-instellingen
3. Knop stemassistent
4. Knop OK / Selecteren
5. Knop Applet Switcher

Knop Terug



Wordt gebruikt om terug te keren naar de vorige pagina/het vorige menu.

Knop Rij-instellingen



Snelle toegang tot het wijzigen van instellingen in de rij-instellingen manager. Dit kunnen zijn:

- Keuze audio-uitvoer

- Rijmodus
- Verwarmde handgrepen

Knop stemassistent



Wordt gebruikt om de stemassistent van de telefoon te activeren. De gebruiker moet een telefoon en een headset hebben die via Bluetooth verbonden zijn om deze functie te kunnen gebruiken.

Knop OK / Selecteren



Beweeg de knop omhoog of omlaag om door de opties op het aanraak-scherm te navigeren.

Druk op de knop om een keuze of opdracht te accepteren.

Knop Applet Switcher



Wordt gebruikt om applets te wijzigen die zijn geconfigureerd in het manager menu Applet Switcher.

- Telefoon (indien verbonden met Apple CarPlay)
- Media
- Statistieken
- Brandstofmeter
- Radio (indien aanwezig)
- Navigatie (indien verbonden met Apple CarPlay)

BEDIENINGSELEMENTEN VOOR DE PASSAGIER



1. Schakelaar voor de stuurgreepverwarming
2. Schakelaar voor de verwarmde zitting

SCHAKELAAR HANDVATVERWARMING

De schakelaar voor de handgreepverwarming bevindt zich tussen het zadel en de linkse passagiershandgreep.



Met de schakelaar voor de handgreepverwarming kunt u de verwarmde handgrepen in- en uitschakelen en de verwarmingsintensiteit regelen.

Druk voor het activeren van de handgreepverwarming op de bovenzijde (HI) of de onderzijde (LOW) van de schakelaar.

Beweeg de schakelaar naar de middenstand om de handgreepverwarming UIT te schakelen.

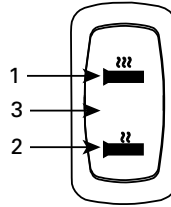

1. HI Maximumintensiteit
2. LAGE intensiteit
3. UIT (middelste stand)

OPMERKING:

De handgreepverwarming gaat uit wanneer de motor onder 800 RPM draait en wordt niet automatisch terug ingeschakeld.

SCHAKELAAR ZITTINGVERWARMING

De schakelaar voor de verwarmde zitting bevindt zich tussen het zadel en de linkse passagiershandgreep.



Met de schakelaar voor de verwarmde zitting kunt u de verwarmde zitting in- en uitschakelen en de verwarmingsintensiteit regelen.

Druk voor het activeren van de verwarmde zitting op de bovenzijde (HI) of de onderzijde (LOW) van de schakelaar.

Beweeg de schakelaar naar de middenstand om de verwarmde zitting UIT te schakelen.

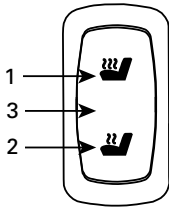

1. *HI Maximumintensiteit*
2. *LAGE intensiteit*
3. *UIT (middelste stand)*

OPMERKING:

De verwarmde zitting gaat uit wanneer de motor onder 800 RPM draait en wordt niet automatisch terug ingeschakeld.

UITRUSTING

SPIEGELS

Druk de spiegel met uw vingers op de hieronder afgebeelde punten om de stand ervan in vier richtingen aan te passen.

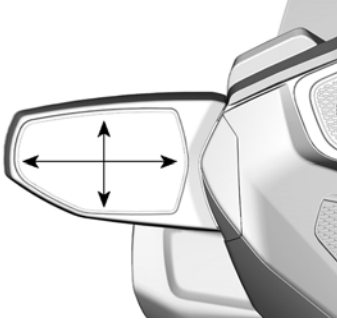

AFSTELPUNTEN VOOR DE SPIEGEL

HANDSCHOENVAK



Het handschoenvak openmaken

1. Kijk voordat u het handschoenvak opent na of het stuur niet is vergrendeld.
2. Druk onderaan het handschoenvakdeksel om het te ontgrendelen.



1. Hier drukken om te ontgrendelen

3. Deksel openen.
4. Als u klaar bent, sluit u het deksel en drukt onderaan op het handschoenvak om het te vergrendelen.

OPMERKING:

Het handschoenvak na gebruik altijd vergrendelen.

USB-POORTEN

Een USB-poort bevindt zich in het handschoenvak en een tweede in het opbergvak achterin.

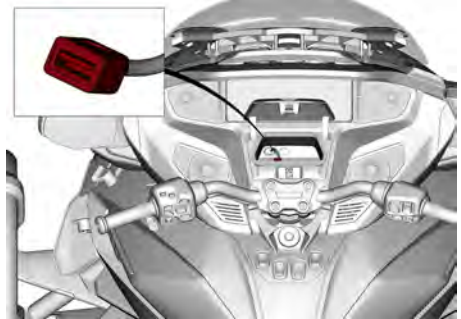

HANDSCHOENENVAK

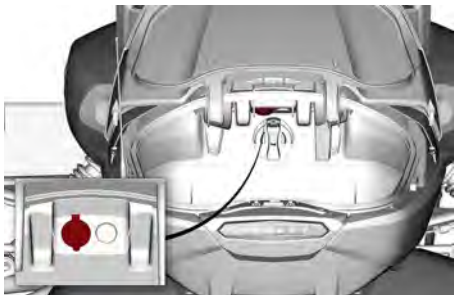

BOVENSTE OPBERGVAK

De voorste USB-poort moet worden gebruikt om Apple CarPlay te starten.

De achterste USB-poorten in het bovenste opbergvak worden alleen gebruikt voor het opladen van een smartphone. Er worden geen gegevens overgebracht via deze USB-poorten.

BERGRUIMTE VOOR

Het voorste opbergvak openen

1. Steek de sleutel in de contactschakelaar.
2. **Druk** de sleutel in en draai hem 1/4 slag linksom naar de positie voor het voorste opbergvak en houd hem vast terwijl u het deksel optilt.



1. Opbergvak vooraan openen

BESTUURDERSSTOEL

De bestuurdersstoel bevat een locatie voor het installeren van een rugsteun (verkrijgbaar als accessoire en op Sea-to-Sky modellen).



Het zadel openen

1. Plaats de sleutel in het contactslot.
2. Druk de sleutel in en draai hem 1/4 slag rechtsom naar de positie voor het openen van de zitting en houd hem vast terwijl u de zitting optilt.



1. Zitting openen/toegang tot brandstofdop

MERK OP

Het zadel niet voorbij de maximale openingshoek forceren, anders kan het afbreken.

RUGLEUNING BESTUURDER

Rugleuning bestuurder verwijderen

1. Open het bestuurderszadel.
2. Trek aan de grendelstang om de rugleuning te ontgrendelen.



3. Verwijder de rugleuning en trek de grendelstang terug.

Rugleuning bestuurder instellen

1. Trek de rugleuning iets naar voren om hem te ontgrendelen en hef hem dan omhoog om hem in te stellen.

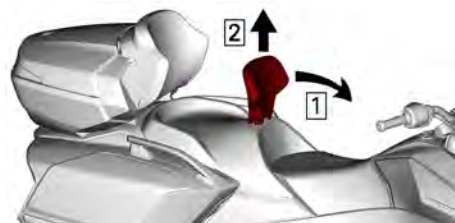

Stap 1. Naar voren trekken

Stap 2. Heffen

2. Kantel de rugleuning naar voren en trek het deksel iets omhoog. Draai de instelschroef om de rugleuningshoek in de gewenste positie in te stellen.
 - Linksom draaien brengt de rugleuning in een meer naar achteren hellende stand.
 - Rechtsom draaien brengt de rugleuning in een meer naar voren hellende stand.



Rugleuning bestuurder installeren

1. Trek de grendelstang op.

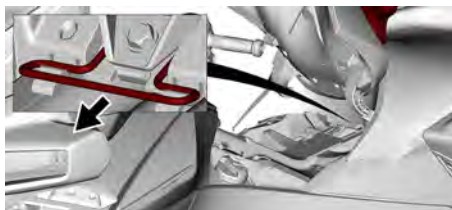

2. Verlaag de rugleuning op zijn plaats.

⚠ VOORZICHTIG

De rugleuning heeft twee standen. Zorg ervoor dat de rugleuning correct in één van de twee standen staat.



3. Druk de grendelstang terug.

PASSAGIERSSTOEL



Het zadel verwijderen

1. Open het bestuurderszadel.
2. Ontgrendel het zadel. Eén vergrendeling aan iedere zijde.

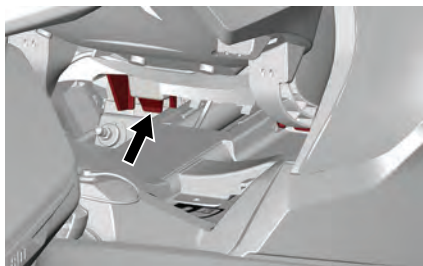

RECHTER ZITTINGVERGRENDILING VOOR PASSAGIER WEERGEGEVEN

3. Trek het zadel naar voren om de achterste lipjes te ontgrendelen.
4. Til het zadel enigszins op en ontkoppel de stekker van de verwarmde zitting.

Het zadel aanbrengen

1. Plaats de stekker van de verwarmde zitting.
2. Steek de achterste lipjes in de steunopeningen.
3. Druk vooraan het zadel om deze te vergrendelen.
4. Sluit het bestuurderszadel.

BERGVAKKEN

De zij-opbergvakken openen

De vergrendelingen bevinden zich op het voorste deel van de zijbergvakken.



RECHTS



LINKS

Trek de vergrendeling omhoog om het deksel van het zijbergvak te openen. Gebruik de contactsleutel om het deksel te openen wanneer dit is vergrendeld.



OPMERKING:

Open het deksel langzaam; de voorwerpen in het vak kunnen tijdens de rit zijn verplaatst.

De opbergvakken aan de zijkant sluiten

⚠ WAARSCHUWING

Sluit de deksels en de vergrendeling na gebruik altijd. Rijd nooit op het voertuig met een open of incorrect vergrendeld deksel. De inhoud van het vak kan naar buiten vallen en gevaar voor andere weggebruikers veroorzaken,

Langzaam sluiten om de luchtstroom naar buiten te laten.

Plaats uw hand boven het midden van het deksel en druk om te vergrendelen.

Het bovenste opbergvak openen

De vergrendeling van het bovenste opbergvak bevindt zich achteraan het voertuig.



Trek de vergrendeling omhoog om het deksel te openen. Gebruik de contact-sleutel om het deksel te openen wanneer dit is vergrendeld.

OPMERKING:

Wanneer het deksel niet open gaat, beweeg dit dan voorzichtig naar achteren en naar voren en van links naar rechts terwijl de vergrendeling wordt ingedrukt. Raadpleeg uw erkende Can-Am dealer voor het uitvoeren van de afstelling van de vergrendeling.

Het bovenste opbergvak sluiten

MERK OP

Het dekselmechanisme moet worden **ONTGRENDELD** voor het sluiten van het bovenste opbergvak. Wanneer het deksel niet kan worden gesloten, **GEBRUIK DAN GEEN KRACHT**. Controleer of iets het deksel blokkeert en of de vergrendeling beweegt.

Zet de klep in de sluitingsstand.

Plaats uw hand net boven de vergrendeling in het midden van het deksel en druk om te vergrendelen.

Het bovenste opbergvak verwijderen

⚠ WAARSCHUWING

Zorg altijd dat het bovenste opbergvak is geïnstalleerd en correct is vergrendeld tijdens de rit. Gebruik het voertuig niet wanneer het bovenste opbergvak ontbreekt.

1. Open het deksel van het bovenste opbergvak.
2. Ontgrendel de middelste LinQ knop door deze 1/4 omwenteling linksom te draaien.



3. Gebruik de rechter hendel voor het ontgrendelen van het bovenste opbergvak uit het voertuig.



4. Til het opbergvak enigszins omhoog en schuif uw hand er onder om de stekker bij de passagiersstoel te ontkoppelen.
5. Trek het opbergvak naar achteren om dit uit het voertuig te verwijderen.

Het bovenste opbergvak aanbrengen

⚠ WAARSCHUWING

Zorg altijd dat het bovenste opbergvak is geïnstalleerd en correct is vergrendeld tijdens de rit. Gebruik het voertuig niet wanneer het bovenste opbergvak ontbreekt.

1. Lijn beide armen van het opbergvak uit met de steun aan iedere zijde van de passagiersstoel.
2. Houd het opbergvak in de verhoogde stand en sluit de stekker bij de passagiersstoel aan.
3. Laat het opbergvak zakken en druk dit omlaag om te vergrendelen.
4. Open het deksel van het bovenste bergvak.
5. Borg het opbergvak door de middelste LinQ knop 1/4 omwenteling rechtsom te draaien.



6. Pak het opbergvak stevig beet en controleer of dit correct is geïnstalleerd en vergrendeld op het voertuig.
7. Sluit het deksel van het bovenste bergvak.

HELMHAAK

Onder het zadel zijn twee haken voorzien om een helm aan te bevestigen.

1. Open de bestuurderszitting.
2. Bevestig de riemgesp van de helm op de haak.

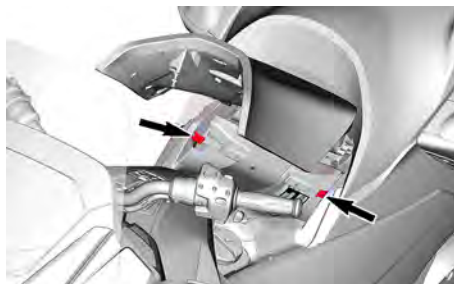

3. Plaats de helm voorzichtig op het zijpaneel van het voertuig.
4. Maak de zitting en het slot goed dicht.

GEREEDSCHAPSSET

Het gereedschapskistje zit in het bergvak bovenaan.

De gereedschapstas bevat het nodige gereedschap voor het basisonderhoud zoals beschreven in deze Gebruikershandleiding.

GEBRUIKERSHANDLEIDING

De gebruikershandleiding bevindt zich in het opbergvak aan de voorkant.

ONDERHOUDSDEKSEL

Onderhoudsdeksel aan de voorkant



Het onderhoudsdeksel aan de voorkant moet worden verwijderd om de volgende items te bereiken:

- Koelvloeistofreservoir
- Diagnoseaansluiting

Removing the Front Service Cover

Onderhoudsdeksel aan voorkant installeren

1. Plaats beide uiteinden van het onderhoudsdeksel onder de consoledeksels.
2. Druk middenboven op het onderhoudsdeksel om dit te vergrendelen.

Onderhoudsdeksel aan rechterkant



Het onderhoudsdeksel aan de rechterkant moet worden verwijderd om de volgende items te bereiken:

- Remvloeistofreservoir
- Motoroliefilter

Het onderhoudsdeksel aan de rechterkant verwijderen

1. Open het bestuurderszadel.
2. Trek middenboven aan het onderhoudsdeksel om dit te ontgrendelen



3. Trek aan het onderhoudsdeksel om dit te verwijderen uit het voertuig.

OPMERKING:

Zes bevestigingslipjes houden het onderhoudsdeksel op de plaats.

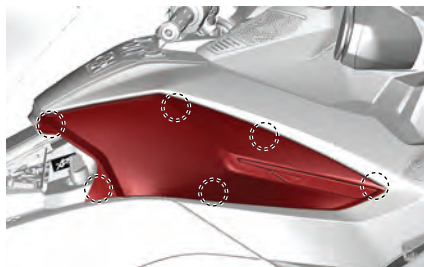

LOCATIE VAN BEVESTIGINGSLIPPEN

Onderhoudsdeksel aan rechterkant installeren

1. Plaats eerst het voorste bevestigingslipje.
2. Lijn de andere bevestigingslipjes uit met de betreffende openingen.
3. Druk nabij de locaties van de bevestigingslipjes om het onderhoudsdeksel vast te zetten.

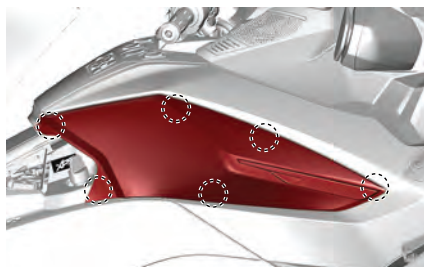

Onderhoudsdeksel aan linkerkant



Het onderhoudsdeksel aan de linkerkant moet worden verwijderd voor toegang tot het motorluchtfilter.

Onderhoudsdeksel aan linkerkant verwijderen

1. Open het bestuurderszadel.

2. Trek middenboven aan het onderhoudsdeksel om dit te ontgrendelen



3. Trek aan het onderhoudsdeksel om dit te verwijderen uit het voertuig.

OPMERKING:

Zes bevestigingslipjes houden het onderhoudsdeksel op de plaats.

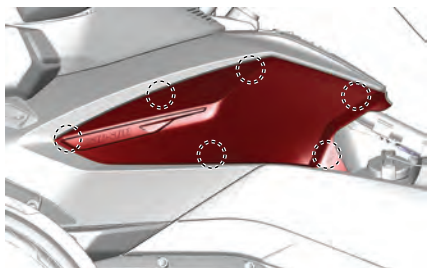

LOCATIE VAN BEVESTIGINGSLIPPEN

Onderhoudsdeksel aan linkerkant installeren

1. Plaats eerst het voorste bevestigingslipje.
2. Lijn de andere bevestigingslipjes uit met de betreffende openingen.
3. Druk nabij de locaties van de bevestigingslipjes om het onderhoudsdeksel vast te zetten.

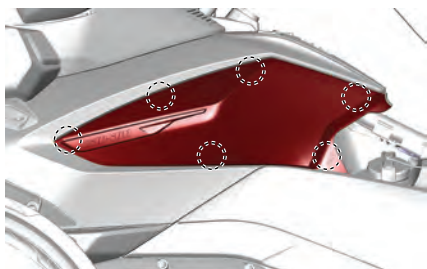

DISPLAY MET TOUCHSCREEN VAN 10,25"

Eerste veiligheidsdisplay

Dit eerste veiligheidsbericht wordt weergegeven telkens wanneer de contactleutel op ON wordt gezet.

Druk op het witte gedeelte van het bericht op het aanraakscherm of druk op de knop OK op de linker multifunctionele schakelaar om het Belangrijke veiligheidsbericht voor het rijden rit te zien.

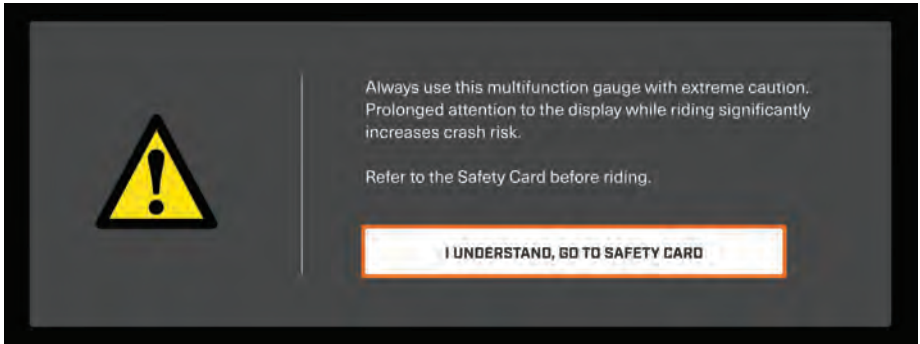

Standaard weergave

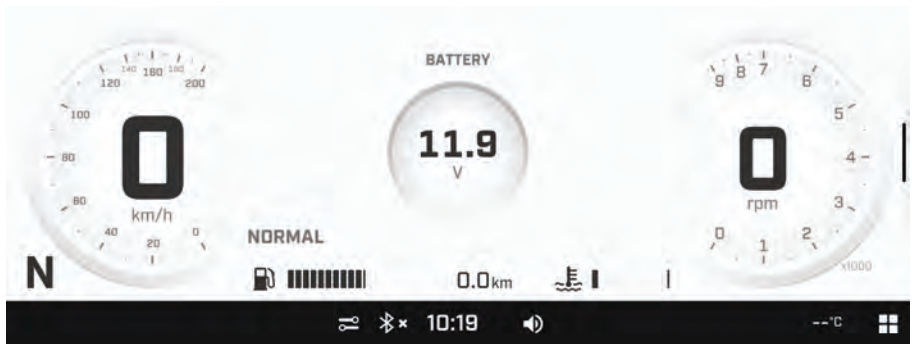

Er is ook een donkere modus beschikbaar wanneer u 's avonds of 's nachts rijdt.

Navigeren door de digitale display

WAARSCHUWING

Het aflezen van of aanpassen van de digitale displays kan u van de bediening van het voertuig afleiden en in het bijzonder uw aandacht voor de omgeving doen afnemen.

Let altijd op het verkeer om u heen en kijk altijd goed rond of er geen obstakels in uw buurt zijn.

Werp tijdens het rijden slechts een korte blik op de digitale displays om de aandacht bij de verkeersomstandigheden te houden.

Wij raden u aan om eerst te oefenen en enkele functies van het infotainmentsysteem voordat u aan uw rit begint. Als u er gewend aan raakt zullen ze onderweg gemakkelijker te gebruiken zijn.

De display heeft een touchscreen, u kunt door de verschillende menu's en functies navigeren wanneer het voertuig stilstaat.

Het aanraakscherm wordt gedeactiveerd zodra het voertuig rijdt.

Wanneer het voertuig in beweging is, kan alleen de multifunctionele schakelaar aan het linker stuur worden gebruikt om door de menu's en functies van de display te navigeren.

Als u op de knop **Applet Switcher** op de multifunctionele schakelaar van het linker stuur drukt, kunt u de applets doorlopen op de display aan de rechterzijkant, in de volgorde die in de voorkeuren is vastgelegd.

Display midden

Druk in de weergave van de volledige meter in het midden op het bovengedeelte van het scherm om een van de volgende centrale meters weer te geven. Druk extra lang om de centrale meters te doorlopen:

- Accuspanning
- Motortemperatuur
- Afstand tot brandstof op (geschat bereik)
- Huidig brandstofverbruik

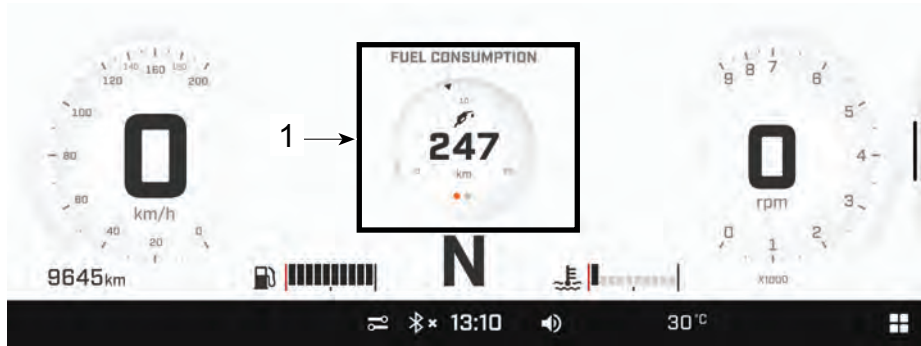

1. Druk langer in dit gebied

Druk in de weergave van de volledige meter in het midden op het ondergedeelte van het scherm om de volgende informatie weer te geven. Druk extra lang om de items te doorlopen:

- Rit A afstand
- Rit A uren
- Rit B afstand
- Rit B uren
- Totale afstand (kilometerteller)
- Totale uren

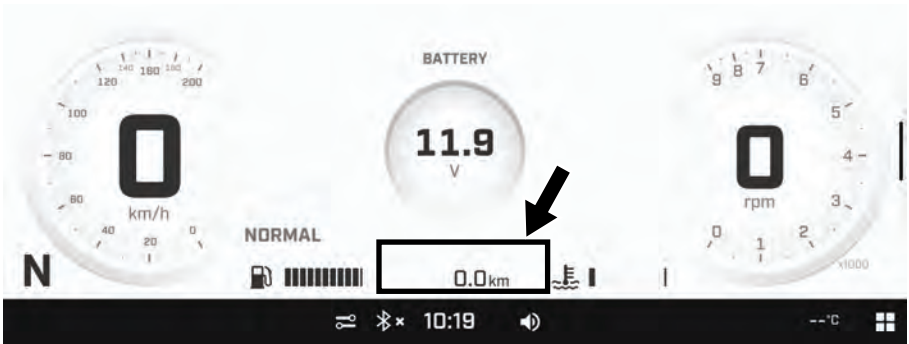

Weergavenscher姆

Om over te schakelen van de weergave van de volledige meter op de weergave gedeeld scherm drukt u op de applet-schakelaar of sleept u de verdeler van de rechterkant van de display.

Om terug over te schakelen op de weergave van de volledige meter houdt u de applet-schakelaar lang ingedrukt of sleept u de verdeler naar de oorspronkelijke stand.

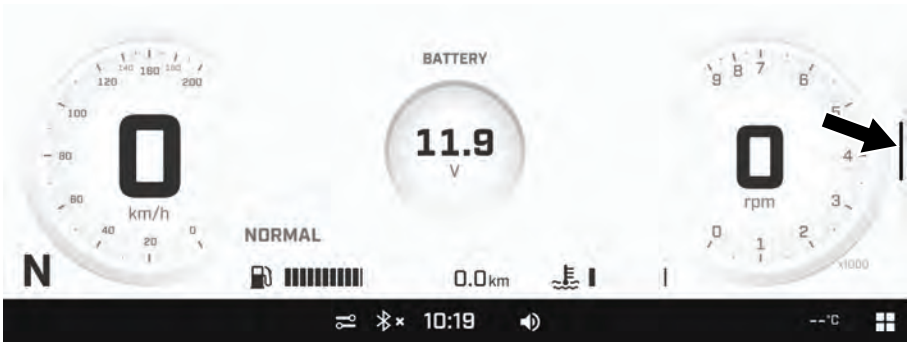

De groottes van de displays aan de linker- en rechterzijkant kunnen niet worden aangepast.

Display linkerzijkant

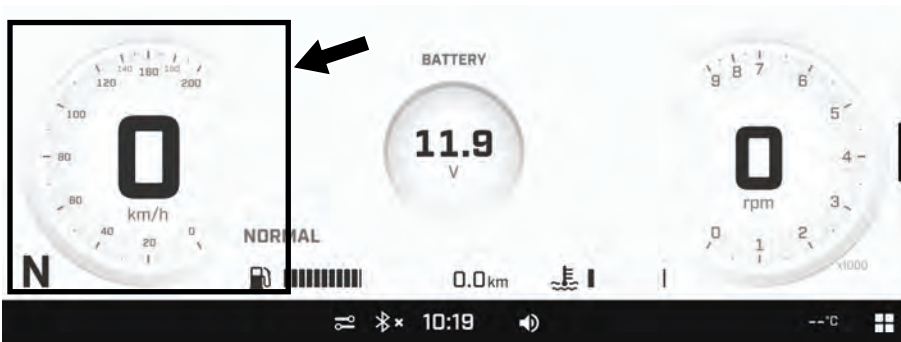

In de weergave gedeeld scherm omvat de display aan de linkerzijde:

- Meter
 - Snelheidsmeter
 - Kilometer teller
 - Dag teller
- Toerenteller



Druk in de weergave gedeeld scherm lang op de tripmeter om een van de volgende opties weer te geven. Druk extra lang om de items te doorlopen.

- Rit A afstand
- Rit A uren
- Rit B afstand
- Rit B uren
- Totale afstand (kilometer teller)
- Totale uren

Display rechterzijde

In de split screen-weergave bevat het rechter zijscherm verschillende applets. Raadpleeg *Applet-menu* voor meer informatie.

Applet Menu

Om het app-menu te openen, drukt u op het pictogram **Applet menu** in de hoek rechtsonder.

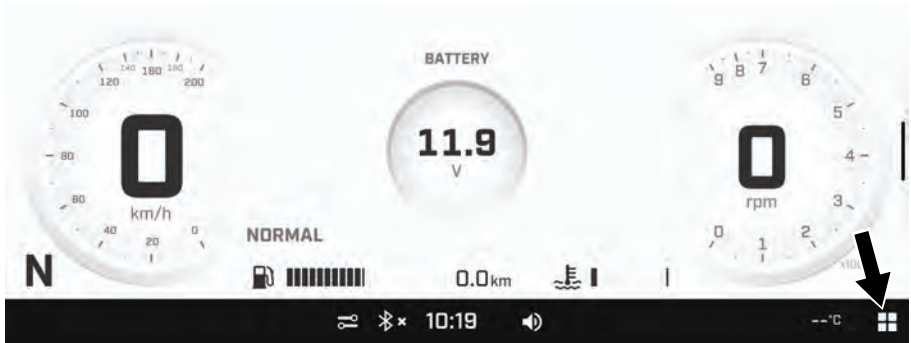

Selecteer onder de geïllustreerde pictogrammen de overeenkomstige applet om deze te openen

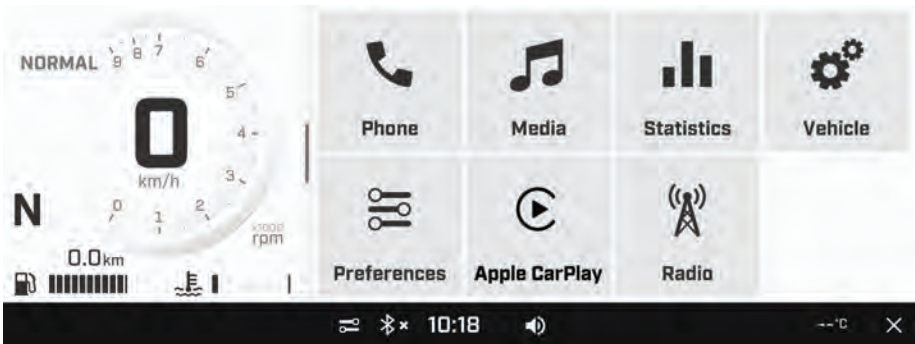

Telefoon



Voor toegang tot het menu *Telefoon* moeten een telefoon **en** een helm audiosysteem worden gekoppeld. Raadpleeg *Uw smartphone via Bluetooth koppelen*.

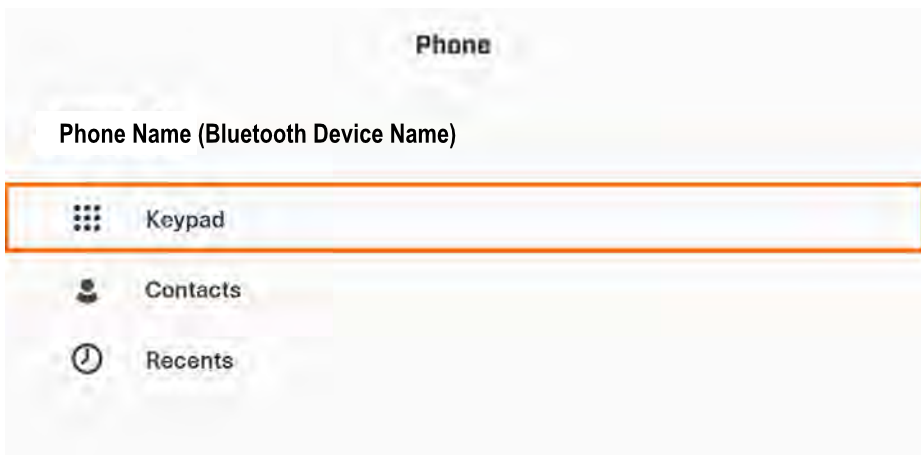

Het applet *Telefoon* wordt gebruikt om het volgende te openen:

- Toetsenpaneel
- Contactenlijst van de telefoon
- Belgeschiedenis

Media

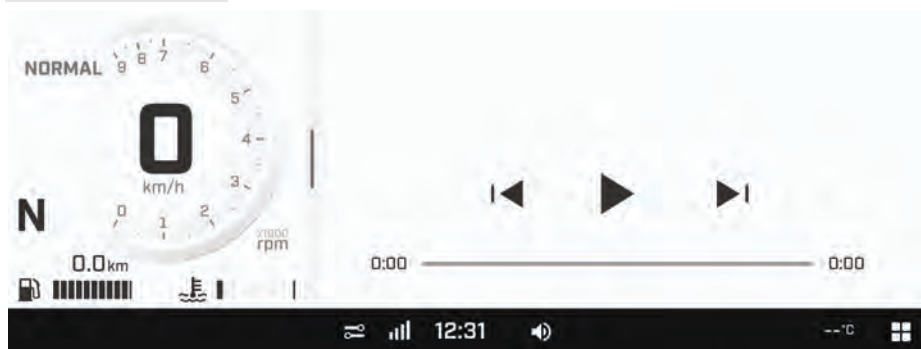
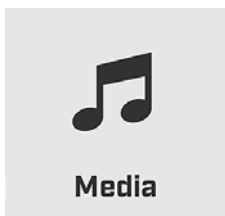

MEDIA

Functies van de Media-applet:

- Regel de keuze van nummers en het volume in het helm audiosysteem
- Informatie over nummer weergeven (indien beschikbaar)

Statistieken



Statistics

STATISTIEKEN

Statistics



Current Ride



Trip A



Trip B

Het applet *Statistieken* wordt gebruikt om het volgende te openen:

- Afgelegde afstand rit
- Tijdsduur rit
- Gemiddelde snelheid
- Gemiddeld brandstofverbruik.

Drie sets met statistieken worden in het geheugen bewaard.

- Rit A kan onafhankelijk worden gereset.
- Rit B kan onafhankelijk worden gereset.
- De huidige ritstatistieken worden gereset wanneer het voertuig opnieuw wordt gestart.

Voertuiginstellingen



Vehicle

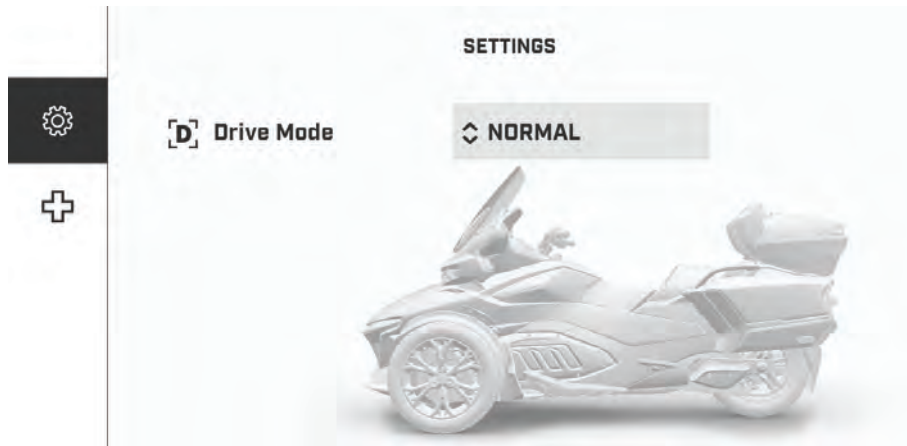

Het menu *Voertuiginstellingen* wordt gebruikt voor het volgende:

- Afstelling van de rijmodusinstellingen
- Bekijken van de voertuiggezondheid:
 - Voertuiginformatie
 - Storingen (codes en beschrijvingen)
 - Veiligheidskaart

Voorkeuren



Het applet *Voorkeuren* wordt gebruikt voor het volgende:

- De helderheid en weergave van de display afstellen (LIGHT/DARK/AUTO)
- Koppelen van Bluetooth-apparaten:
 - Telefoon
 - Headset bestuurder
 - Headset passagier
- Het voertuig verbinden met een wifi-netwerk
- Het menu *Audio* openen
 - De audio-uitgang configureren (headset of luidspreker (indien aanwezig))
 - Toegang tot configuratie Fade/Balance
 - Automatisch volume regelen
- De *Algemene* instellingen openen:
 - De eenheden aanpassen (Imperiaal/metrisch)
 - De taal instellen
 - De datum en tijd instellen

- De software updaten via wifi
 - Informatie ophalen over de fabrikant en de naleving van de voorschriften van het apparaat
 - De fabrieksinstellingen van de display terugzetten
- De applets bepalen die tijdens het rijden moeten worden gebruikt met de knop Applet-omschakelaar
 - De instellingen bepalen die tijdens het rijden moeten worden gebruikt met de knop Rij-instellingen

Het verdient aanbeveling regelmatig op software-updates te controleren.

Snelle voorkeuren

Om het menu *Snelle voorkeuren* te openen, drukt u op het volgende pictogram.

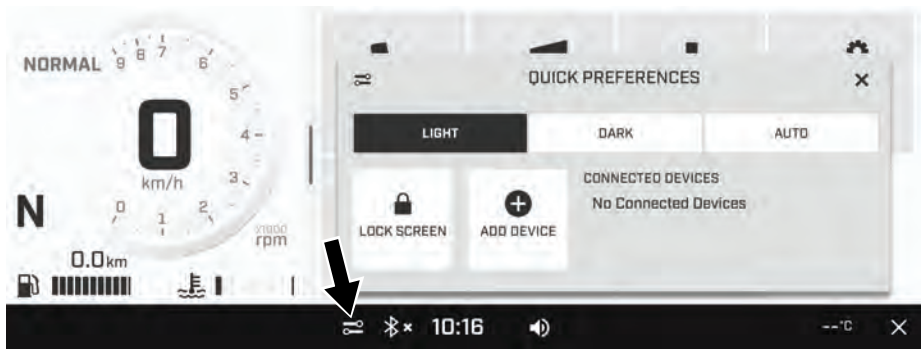

Het menu *Snelle voorkeuren* wordt gebruikt voor het volgende:

- De weergave van de display afstellen (LIGHT/DARK/AUTO)
- Het scherm vergrendelen (houd een willekeurige plek op het scherm ingedrukt om te ontgrendelen)
- Een Bluetooth apparaat toevoegen
- Aangesloten Bluetooth apparaten weergeven

Apple CarPlay

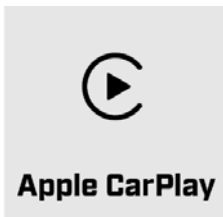

Om Apple CarPlay te gebruiken, dient u

1. Een compatibele telefoon aan te sluiten op de display via de USB-kabel.

2. Een helm audiosysteem te koppelen aan de display via Bluetooth.

OPMERKING:

Als één van de twee apparaten niet correct is verbonden, kan Apple CarPlay niet worden gebruikt.

Apple CarPlay wordt gebruikt om muziek af te spelen, gesprekken te voeren of te ontvangen en Apple Maps te bekijken.

Apple CarPlay kan ook veel andere ondersteunde toepassingen uitvoeren.

Ga voor meer informatie over de service of de bediening naar de Apple CarPlay-site (<https://www.apple.com/ios/carplay/>).

OPMERKING:

Een onbeschadigde originele USB-kabel wordt sterk aanbevolen.

De USB-poort bevindt zich in het handschoenvak.

Radio

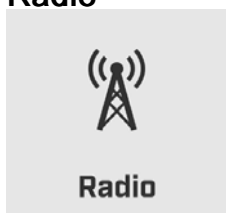



RADIO







De Radio-applet wordt gebruikt voor:

- Regelen van de radiokeuze en het volume in de helm of in het audiosysteem van het voertuig
- Weergeven van radio-informatie (indien beschikbaar)

Pictogrammen en indicators



Waarschuings- en verklikkerlichtjes

Waarschuings- en verklikkerlichtjes	
	Groen - Richtingaanwijzers
	Waarschuingsknipperlichten - Alle richtingaanwijzers voor en achter knipperen
	ORANJE - Voertuigstoring.
	BLAUW - Grootlicht
	ROOD - Motortemperatuur te hoog.

Waarschuwings- en verklikkerlichtjes	
	GROEN - Neutraal
	ROOD - Remslothendel ingeschakeld of storing in remsysteem
	ROOD - De accuspanning is te laag of er is een probleem met het elektrisch systeem
	ORANJE - Storing in ABS-systeem
	ROOD - Lage oliedruk Normaal AAN bij uitgeschakelde motor
	ORANJE Brandt: Laag brandstofpeil Knippert: Fout in de brandstofpeilsensor
	ORANJE Brandt: Storing in emissiecontrolesysteem van voertuig Knippert: Motorproblemen, het motor management noodprogramma is geactiveerd. Laat direct servicewerkzaamheden aan het voertuig uitvoeren.

Pictogrammen en indicators

Pictogram	Beschrijving
	Applet menu
	Audiovolume
	Bluetooth
	Klok
	Snelle voorkeuren
	Smartphone netwerkverbinding
	Temperatuur

Pictogram	Beschrijving
	Wifi activeren
	Cruise control is Geactiveerd.
	VSS-pictogram Brandt: Bij een storing Knippert: Indien het VSS ingrijpt.

Meldingen op display met aanraakscherm

De infotainment-meldingen bevatten berichten met betrekking tot verbonden apparaten

Meldingen verschijnen altijd in de rechter bovenhoek op het scherm.

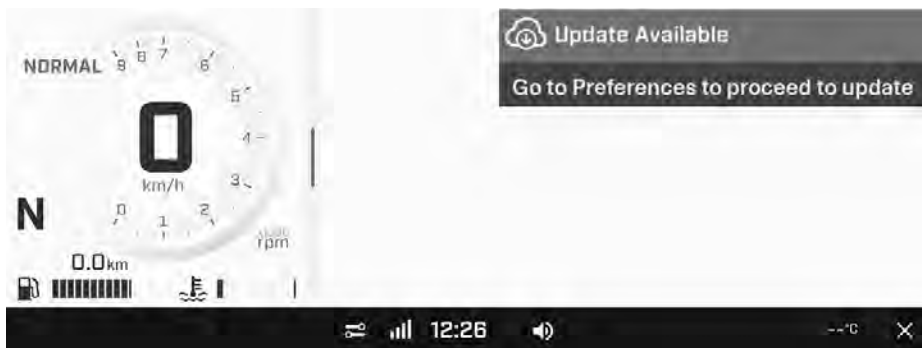

Uw smartphone via Bluetooth koppelen Op het voertuig

1. Open het *Applet*-menu.
2. Kies in het menu *Voorkeuren* de optie **Bluetooth**.

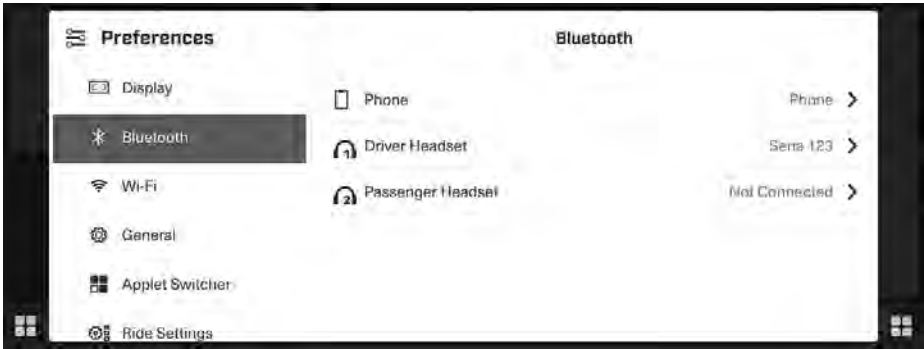

3. Vouw **Telefoon** uit.
4. Selecteer **Toestel toevoegen**.
Er kunnen maximaal twee smartphones met het voertuig worden gekoppeld.
Er wordt er slechts één op een bepaald moment verbonden.

Op de telefoon

1. Activeer de Bluetooth™-functie van uw telefoon. Zodra de display van het voertuig uw telefoon vindt, verschijnt de naam van het voertuig (**BRP_[laatste vier tekens van de VIN van het voertuig]**) op het scherm van uw telefoon.
Raadpleeg de gebruikershandleiding van de fabrikant van uw telefoon voor de uitgebreide procedure.
2. Selecteer de naam van uw telefoon op de display van het voertuig.
3. Er wordt een bevestigingsnummer op het scherm van uw telefoon *en* op de display van het voertuig weergegeven. Controleer of deze nummers overeenkomen.
4. Selecteer **Koppelen** op uw telefoon.
5. Accepteer **Synchroniseren van contacten en favorieten** om **Recent en Contacten** te gebruiken in de telefoon-app. De koppeling wordt bevestigd met een melding.

Een helm koppelen

Zorg dat uw headset audiosysteem in de koppelingsmodus staat. De procedure is afhankelijk van het model headset, dus raadpleeg indien nodig de gebruikershandleiding van uw headset.

Raadpleeg *Uw smartphone via Bluetooth koppelen* om een helm te koppelen. Selecteer daarna **Headset bestuurder** of **Headset passagier**.

BESTURINGSMODI

ECO-modus

Wanneer de brandstofbesparingsmodus (ECO) geselecteerd is, wordt de acceleratie beperkt wanneer u optrekt vanuit stilstand en wanneer u onder bepaalde omstandigheden binnen het lage snelheidsbereik van het voertuig rijdt.

Er verschijnt een pijl op het digitale display om het optimale opschakelende motortoerental aan te geven.

Standaard-modus

In de standaardmodus werkt de motor met standaardinstellingen voor de motorprestaties en andere parameters bij alle omstandigheden.

Displaymodus

Bij het selecteren van een modus wordt er een melding op de onderste display weergegeven.

Tegelijkertijd worden een of meerdere pictogrammen ingeschakeld om uw keuze te bevestigen.

Rijmodus	Display
ECO	ECO
STD	NORMAL

BASISPROCEDURES

DE VOETSTEUNEN VOOR DE PASSAGIER AFSTELLEN

Ten behoeve van de passagiers zijn de voetsteunen in de hoogte verstelbaar.

1. Kantel de voetsteun naar boven.
2. Verwijder de borgschroef van de voetsteun en de bijbehorende ring.

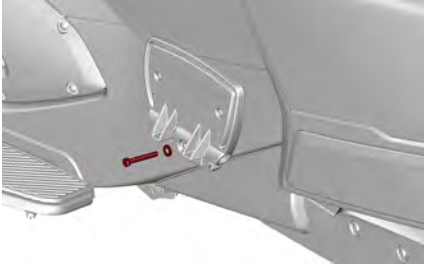

OPMERKING:

Hiervoor is een sleutel beschikbaar in de gereedschapset.

3. Monteer de voetsteun weer op de gewenste hoogte en haal de borgschroef aan met het gespecificeerde aandraaimoment.

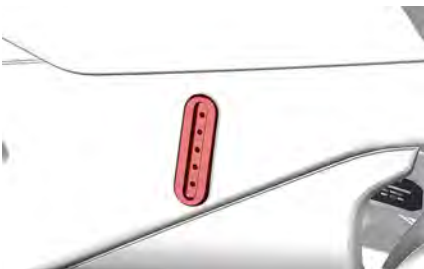

Aandraaimoment	
Schroef voetsteun voor de passagier	24,5 ± 3,5 Nm (18 ± 3 lbf-ft)

DE MOTOR STARTEN EN UITSCHAKELEN

De motor starten

⚠ WAARSCHUWING

Uitlaatgassen bevatten giftig koolmonoxide, dat in afgesloten of slecht verluchte ruimtes snel hoge concentraties kan bereiken. Als het wordt ingeademd kan het letsel of de dood veroorzaken. Laat de motor uitsluitend in niet-afgesloten, goed verluchte ruimtes draaien. Zie het hoofdstuk over *Algemene voorzorgsmaatregelen*.

1. Houd het rempedaal ingedrukt.

Het voertuig kan met het rempedaal ingedrukt in iedere versnelling worden gestart. De transmissie schakelt automatisch naar neutraal als de motor werd gestart.

2. Draai de contactsleutel in de stand AAN.

MERK OP

Geef geen gas terwijl het elektrisch systeem wordt opgestart.

3. Draai de gashendel rustig van uw weg (uw pols gaat omhoog) om het startstelsel te activeren.
 - Laat nadat deze beweging is voltooid de gashendel los.
 - De motor kan gedurende 30 seconden worden gestart zonder deze beweging opnieuw uit te voeren.
 - Elke keer dat de motor wordt gestopt, moet deze beweging worden uitgevoerd om de motor te kunnen starten.

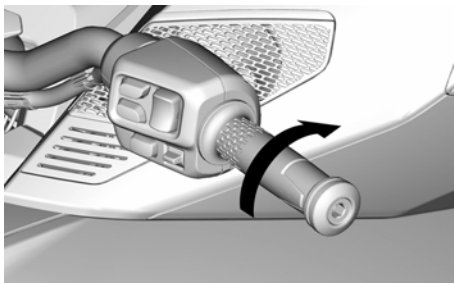

4. Druk de motorstartschakelaar in totdat de motor start. Houd de startknop niet langer dan 15 seconden ingedrukt. Als deze niet start, laat de knop dan los en wacht 30 seconden om de starter te laten afkoelen voordat u het opnieuw probeert.

MERK OP

Geef geen gas terwijl u de motor start.



1. Motorstartstand

5. Kijk op de display van het aanraakscherm of er geen problemen zijn en om te controleren of het olielichtje uitgaat.
6. Schakel de parkeerrem uit. Ga na of het remlichtje in de display van het aanraakscherm uitstaat.

De motor uitzetten

1. Zet de motorstopschakelaar op UIT.
2. Schakel de parkeerrem in. Het remlichtje gaat branden.
3. De sleutel naar UIT draaien.

OPMERKING:

Als de parkeerrem niet is ingeschakeld met de contactsleutel op UIT, knippert het parkeerremlichtje en weerklinkt een piepton.

4. Zorg dat de parkeerrem is uitgeschakeld voordat u afstapt. Schud het voertuig naar voor en naar achter.

⚠ WAARSCHUWING

Schakel de parkeerrem steeds in. Het voertuig kan, ongeacht in welke versnelling het is geschakeld, gaan rollen als de parkeerrem niet is ingeschakeld. De koppeling is altijd ontkoppeld als het voertuig stilstaat zodat de transmissie het voertuig niet op zijn plaats zal houden.

Het voertuig duwen

Zorg dat de contactsleutel op AAN staat voordat u het voertuig gaat duwen.

⚠ VOORZICHTIG

Vermijd het voertuig op een helling naar boven te duwen. Als u het voertuig toch een helling op moet duwen, zorg er dan zeker voor dat u bij het rempedaal kunt ingeval het voertuig achteruit dreigt te rollen.

Het voertuig over een korte afstand voortbewegen zonder de motor in te schakelen:

1. Zit op het voertuig en houd het rempedaal ingedruwd.
2. Schakel de parkeerrem uit.
3. Stap langs de rechterkant van het voertuig af en houd uw voet op het rempedaal.
4. Duw het voertuig voort, rem waar nodig.

⚠ VOORZICHTIG

Duw alleen langs de rechterkant, zodat u aan het rempedaal raakt. Blijf uit de buurt van de hete uitlaatpijp.
Als u het voertuig achteruit trekt, let dan op dat het voorwiel niet over uw voeten rolt.

5. Stap terug op en parkeer het voertuig als boven aangegeven.

ACHTERUITRIJDEN

Raadpleeg het hoofdstuk *veiligheidsaanwijzingen* voor veilig achteruitrijden.

In achteruit schakelen

1. Schakel naar neutraal terwijl de motor draait, het voertuig stilstaat en de rem is ingedrukt.
2. Draai de gashendel rustig naar voren (uw pols gaat omhoog) en houd deze positie aan.

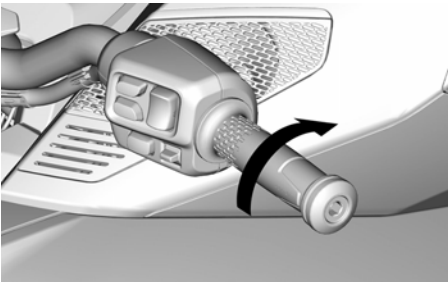

3. Trek de versnellingshendel weer naar u toe om achteruit te schakelen.

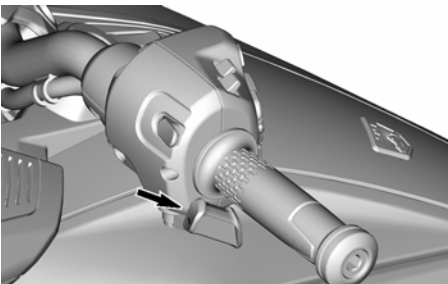

- Het pictogram R wordt in de display weergegeven om aan te geven dat de achteruit is geactiveerd.
4. Wanneer dit bevestigd is, geeft u lichtjes gas om voorzichtig achteruit te gaan.

Achteruitrijden

Kijk of de ruimte achter u vrij is en blijf achteruit kijken terwijl u achteruitrijdt. Beperk uw snelheid en rijd nooit langere afstanden achteruit.

Uit achteruit schakelen

Om uit achteruit te schakelen, brengt u het voertuig tot stilstand en drukt de versnellingschakelaar hoger naar neutraal of, door wat langer te drukken, naar eerste.

OPMERKING:

Druk de rem in en schakel omhoog om van neutraal naar de eerste versnelling te schakelen.

GEBRUIK TIJDENS DE INRIJPERIODE

Het voertuig heeft een inrijperiode van 1000 km (600 mi) nodig.

Vermijd hard remmen de eerste 300 km(200 mi).

⚠ WAARSCHUWING

Nieuwe remmen en banden bereiken hun maximale rendement pas nadat ze zijn ingereden. De prestaties van de remmen, besturing en VSS kunnen beperkt zijn; wees dus extra voorzichtig. Remmen en banden zijn ingereden na ongeveer 300 km (200 mi) rijden met frequent remmen en sturen. Rijden met weinig remmen en sturen vergt extra tijd om de remmen en banden in te rijden.

Tijdens de eerste 1000 km(600 mi):

- Geef geen plankgas.

- Vermijd langere ritten met constant toerental.
- Als de koelventilatoren onophoudelijk werken in stads- of fileverkeer, ga dan naar de kant en schakel de motor uit om deze te laten afkoelen of rijd sneller om de motor te laten afkoelen door de wind.

Na de inrijperiode moet uw voertuig worden geïnspecteerd volgens het *onderhoudsschema*.

TANKEN

Vereiste brandstof

MERK OP

Gebruik altijd verse benzine. Benzine oxideert, waardoor het octaangetal daalt, vluchtige ingrediënten vervliegen en er gomvorming en aanslag ontstaan, die uw brandstofsysteem kunnen beschadigen.

De alcoholbijmenging in brandstof verschilt per land en regio. Uw voertuig is op het gebruik van de aanbevolen brandstoffen afgestemd, maar let wel op het volgende:

- Het gebruik van brandstof met een hoger alcoholpercentage dan wettelijk is vastgelegd, wordt niet aanbevolen en kan tot de volgende problemen met onderdelen van het brandstofsysteem leiden:
 - Problemen met starten en werking.
 - Aantasting van rubberen of plastic onderdelen.
 - Aantasting van metalen onderdelen.
 - Schade aan interne onderdelen van de motor.
- Inspecteer regelmatig op aanwezigheid van brandstoflekken of andere afwijkingen van het brandstofsysteem als u vermoedt dat er meer alcohol in de benzine

zit dan op dit moment wettelijk voorgeschreven.

- Met alcohol gemengde brandstoffen trekken vocht aan en houden dit vast, wat kan leiden tot fase-scheiding in de brandstof, wat kan leiden tot problemen met de motorprestaties of motorschade.

Aanbevolen brandstof

Gebruik ongelode superbenzine met een AKI (RON +MON)/2-octaangetal van 91 of een RON-octaangetal van 95.

MERK OP

Experimenteer nooit met andere brandstoffen. Gebruik van ongeschikte brandstof kan motor- of systeem schade veroorzaken.

MERK OP

Gebruik GEEN brandstof van brandstofpompen die met E85 zijn gemarkeerd.

Het gebruik van brandstof met het label E15 is verboden door de Amerikaanse EPA-regelgeving.

Tankprocedure

⚠ WAARSCHUWING

Benzine is uiterst brandbaar en zeer explosief. Volg de tankprocedure om het risico op brand of explosie te verkleinen. Zie het hoofdstuk over *Algemene voorzorgsmaatregelen*.

1. Parkeer buiten in een goed verluchte omgeving uit de buurt van vlammen, vonken, brandende sigaretten en andere ontstekingsbronnen.
2. Stop de motor.
3. Ontgrendel de zitting en doe deze open (zie *apparatuur*). De benzinedop zit aan de linkerkant.



4. Draai de dop voorzichtig linksom en verwijder deze.
5. Vul de tank tot het brandstofniveau het hogere deel van de vulbuis bereikt.

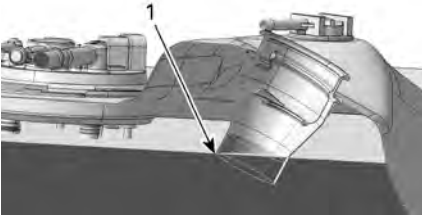

TYPISCH

1. Hogere deel van de vulbuis

OPMERKING:

Probeer de brandstoftank niet volledig te vullen. Laat wat ruimte zodat de brandstof bij wisselende temperaturen nog kan uitzetten.

6. Veeg gemorste brandstof af. Als u brandstof op het lichaam morst, afwassen met water en zeep en van kleren wisselen.
7. Plaats de dop terug en draai deze volledig naar rechts tot u drie klikken hoort. Trek aan de dop om te controleren of deze goed vastzit. Start de motor nooit of laat hem nooit draaien zonder dat de benzinedop erop zit.
8. Sluit de zitting.

De achterophanging afstellen

Basismodellen

De luchtgeveerde achterophanging staat voor algemeen gebruik onder

druk. Als de belasting op het voertuig verandert (bv. een extra passagier, zwaardere lading) of als u liever een zachtere of hardere instelling wenst, kan de druk op de achterophanging aan uw voorkeur worden aangepast.

De druk van de ophanging is afstelbaar door de luchtvering met lucht bij te pompen of af te laten. Gebruik een compressor (van een tankstation) en een drukmeter.

Om de ophanging zachter te maken verlaagt u de luchtdruk en om de ophanging harder te maken verhoogt u de luchtdruk.

Raadpleeg altijd het label voor de *Druk van de achterwielophanging* dat zich onder de bestuurderszitting bevindt, voor de juiste druk bij voertuigbelasting.

OPMERKING:

De op het label aangegeven drukwaarden dienen enkel als richtlijn. U kunt de druk aan uw voorkeuren aanpassen op voorwaarde dat u de maximaal toegestane druk niet overschrijdt.

MERK OP

Overschrijd de maximaal toegestane druk niet. Dat kan de luchtvering beschadigen.

OPMERKING:

Plaats bij het aanpassen van de druk geen gewicht op het voertuig en geen lading in het opbergvak.

De luchtvering is rechtstreeks verbonden met een luchtslang met een schraderventiel onder het zadel.



Ga om de luchtdruk te veranderen op dezelfde manier te werk als bij het regelen van de druk in een band.

Vergeet na afloop het beschermkapje niet terug te plaatsen.

Limited modellen

De achterophanging is gekalibreerd voor algemeen rijden en is onderweg zelfregelend met behulp van een ingebouwde compressor om de geprogrammeerde instelling te behouden bij wijzigende omstandigheden op de weg of lading op het voertuig (bv. een extra passagier, zwaardere lading).

OPMERKING:

Het geluid van lucht die wordt afgelaten of een werkende luchtcompressor terwijl de motor draait is normaal. Dat geeft aan dat de ophanging zichzelf regelt.

VEILIGHEIDSAANWIJZINGEN

WAT IS ER ANDERS DAN BIJ ANDERE VOERTUIGEN

In dit deel maakt u kennis met een aantal specifieke kenmerken en besturingseigenschappen van het voertuig.

stabiliteit

De "Y"-configuratie van dit voertuig met 3 wielen biedt meer stabiliteit bij lage snelheden dan een motorfiets.

Hij is echter niet zo stabiel als vierwielige voertuigen, zoals auto's. Technologische besturingshulpmiddelen, zoals de elektronische VSS (Vehicle Stability System), helpen het voertuig stabiel houden tijdens manoeuvres, maar u kunt toch nog de controle over het stuur verliezen en het voertuig kan omslaan of overkop gaan door extreme manoeuvres (zoals bij scherpe bochten), door het overbelasten van het voertuig of door op oneffen oppervlakken te rijden of op voorwerpen te botsen. Bovendien kan de bestuurder of de passagier vallen door bruusk te draaien, te versnellen, te remmen of ergens tegenaan te rijden.

Reactie op wegomstandigheden

Het rijgedrag van dit voertuig kan verschillen van andere voertuigen op de weg. Volg deze aanbevelingen.

- Rijd niet off-road, op ijs of op sneeuw.
- Vermijd plassen en stromend water. Het voertuig heeft sneller last van aquaplaning dan een auto. Als u toch door water moet, rijd dan traag.
- Rijd traag door grind, modder of over zandwegen.
- Rijden bij temperaturen lager dan 6 °C (43 °F) leidt tot lagere prestaties.

Zie *Verkeersstrategieën* voor uitvoerige instructies.

Rempedaal

Met één pedaal remt u op de drie wielen. Er is geen handbediende rem en u kunt niet apart op de voor- en achterwielen remmen.

Dit voertuig kan beter gelijktijdig remmen en sturen dan een motorfiets en kan zeer snel stoppen. Neem voertuigen achter u in acht. Die kunnen mogelijk niet zo snel stoppen of reageren.

Antiblokkeerremstelsysteem (ABS)

Het voertuig is uitgerust met ABS (Antilock Braking System) dat deel uitmaakt van het stabiliteitssysteem van het voertuig (VSS).

In situaties waarbij hard moet worden geremd, helpt dit systeem de controle over het stuur te bewaren door ervoor te zorgen dat de wielen niet blokkeren.

Parkeerrem

De parkeerrem remt alleen mechanisch op de achterwielen en zit vast op zijn plaats als hij wordt ingeschakeld. Deze wordt niet geregeld door de technologische besturingshulpmiddelen (bijv. ABS, EBD).

Besturing

Direct sturen

Draai het stuur altijd mee met de bocht.

Motorrijders - Stuur niet tegen zoals u dit doet met een motorfiets. In tegenstelling tot een motorfiets kan dit voertuig met 3 wielen niet overhellen in een bocht. U moet opnieuw leren hoe u een bocht neemt. Oefen de bochten bij verschillende snelheden tot u dit beheerst.

Zijdelingse krachten in bochten

In tegenstelling tot een motorfiets kan dit voertuig niet overhellen in een bocht. U ervaart dan ook een zijdelingse kracht die u uit de bocht wil duwen.

Om het evenwicht te behouden, moeten de bestuurder en de passagier zich goed vasthouden en beide voeten stevig op de voetsteunen houden.

In scherpe bochten kan het ook helpen om het bovenlichaam naar voren en in de bocht te hellen.

Breedte

Dit voertuig is breder dan een gewone motorfiets, dus:

- Altijd uw voorwielen in uw rijvak houden. De positie van de voorwielen in acht nemen tijdens het nemen van een bocht of tijdens inhalen.
- Geen rijvakken delen of opsplitsen (tussen twee rijvakken in rijden). Als u in groep rijdt, doe dit dan net als bij motorfietsen op één rij.
- Houd u klaar om uit te wijken om hindernissen te vermijden.

OPMERKING:

Dat u een hindernis met de voorwielen neemt, garandeert niet dat u dit met het achterwiel neemt.

Dode hoeken van het voertuig

Een dode hoek is een gebied buiten het gezichtsveld van de bestuurder dat niet zichtbaar is in de achteruitkijkspiegel of via de achteruitkijkcamera (indien aanwezig).

In het algemeen geldt dat hoe hoger en langer het voertuig is, hoe groter de dode hoeken zijn.

Daarom is het belangrijk u vertrouwd te maken met de dode hoeken van het voertuig die zijn ontstaan door het

ontwerp ervan, vooral als het een nieuw voertuig is.

De dode hoeken bevinden zich overal rondom de voertuigen. De dode hoeken bevinden zich aan de achterkant en aan de zijkanten van het voertuig.

Let op personen rond het voertuig, andere voertuigen of voorwerpen in de buurt wanneer u achteruitrijdt met het voertuig.

Let op de dode hoeken van het voertuig bij het afrijden van een platform, aanhangwagen of laadplatform.

BELANGRIJK: Ook al heeft het voertuig achteruitkijkspiegels of een achteruitrijcamera, blijven er altijd dode hoeken rondom het voertuig aanwezig.

Achterruit

Het pictogram Achterruit  wordt op de display van de versnelling weergegeven wanneer de achteruitstand geselecteerd is.

Dit voertuig kan net als een auto achteruit inparkeren. Toch zijn er een aantal belangrijke verschillen:

- Laat de passagier eventueel afstappen als uw zicht beperkt is.
- Vergeet niet dat het voorste gedeelte breder is dan het achterste gedeelte. Kom bij het achteruitrijden niet te dicht bij voorwerpen, anders kunt u er met de voorste banden tegenaan rijden.
- Beperk uw snelheid en rijd nooit langere afstanden achteruit.
- Parkeer zoveel mogelijk op plaatsen waar u niet achterwaarts uit de parkeerplaats moet rijden.

VOORZICHTIG

Houd de beide voeten steeds op de voetsteunen als u achteruit gaat. Plaats uw voeten nooit op de grond als u achteruitrijdt.

Achteruitrijcamera (indien aanwezig)

Het voertuig kan voorzien zijn van een achteruitrijcamera onder het bovenste opbergvak, rechts van het achteruitrijlicht.

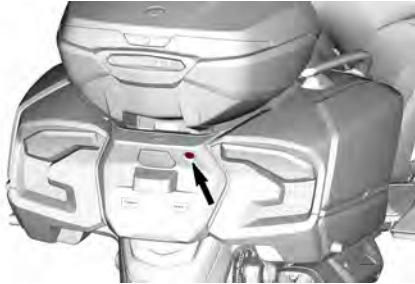

Deze camera werkt automatisch wanneer de motor loopt en de stand REVERSE geselecteerd is en wordt weer uitgeschakeld zodra de stand REVERSE niet meer geselecteerd is.

Het achteruitzicht achter het voertuig wordt dan op de grote display weergegeven.



Wanneer de camera geactiveerd is, worden vaste hulplijnen op het scherm weergegeven om u te helpen tijdens het manoeuvreren.

De dwarslijnen geven een indicatie van de breedte van het voertuig.

De achteruitrijcamera gebruikt een breedhoeklens. De afstanden en voorwerpen die op de display worden weergegeven verschillen van de werkelijke grootte.

Als u achteruit rijdt en alleen het beeld van de achteruitrijcamera op de

display bekijkt, kan dit leiden tot een ongeval.

Het zicht van de achteruitrijcamera is beperkt. Zorg er altijd voor dat de onmiddellijke omgeving van het voertuig is opgeruimd voordat u langzaam achteruit rijdt. Vóór het achteruitrijden wordt ook altijd aanbevolen om het volume van de radio of de muziek te verlagen.

Wees voorzichtig bij het achteruitrijden. Objecten in de rode zone zijn het dichtst bij uw voertuig en objecten in de groene zone zijn verder weg. Objecten komen dichterbij uw voertuig als ze van de groene zone naar de gele of rode zone bewegen.

Vraag bij twijfel aan iemand om u te helpen bij het manoeuvre.

Zichtgebieden van achteruitrijcamera

Op deze afbeeldingen worden bij benadering de zichtgebieden van de achteruitrijcamera weergegeven.

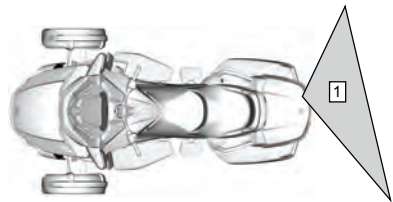

1. Zichthoek van achtercamera bij benadering

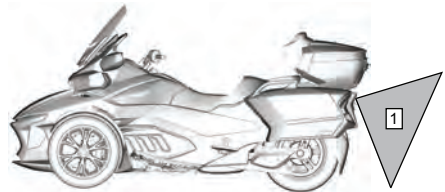

1. Zichthoek van achtercamera bij benadering

Rijbewijs en lokale wetgeving

Welk rijbewijs u nodig hebt om met dit voertuig te rijden, hangt af van de

plaatselijke wetgeving. U heeft mogelijk een autorijbewijs, een motorrijbewijs of een specifieke goedkeuring voor een voertuig op 3 wielen nodig.

Doe navraag bij de plaatselijk instanties zodat u over de juiste papieren beschikt om het voertuig op de openbare weg te gebruiken.

TECHNOLOGISCHE BESTURINGSHULPMIDDELEN

Voertuigstabiliteitssysteem VSS (Vehicle Stability System)

Dit voertuig is uitgerust met een voertuigstabiliteitssysteem (VSS, Vehicle Stability System).

Dit systeem helpt u het voertuig te besturen en vermindert in bepaalde situaties het gevaar op omslaan of overkop gaan.

Het VSS omvat:

- Een **antiblokkeerremstelsysteem (ABS, Antilock Braking System)**, dat u bij hard remmen helpt de controle over het stuur te bewaren door ervoor te zorgen dat de wielen niet blokkeren.
- Een **EBD-systeem (Electronic Brake Distribution)** dat systeem dat de rembalans tussen alle drie de wielen automatisch aanpast. Samen met ABS, helpt EBD u richting te houden en, afhankelijk van de beschikbare tractie, zoveel mogelijk remkracht uit te oefenen.
- Een **tractieregelsysteem, TCS (Traction Control System)**, dat helpt om te voorkomen dat het achterwiel gaat slippen als er gas wordt gegeven. TCS beperkt de draaisnelheid van het achterwiel alleen als u het stuur draait (afwijkt van een rechte lijn) of als het voertuig sneller rijdt dan 50 km/h (31 MPH). In stationaire situaties (voertuig vertraagt) zorgt de TCS dat het achterwiel niet blokkeert.
- Een **stabiliteitsregelsysteem (SCS)** dat is ontworpen om het vermogen van de achterwielaandrijving te beperken en om de afzonderlijke wielen af te remmen, waardoor het risico op verlies van de controle over het voertuig of kantelen wordt beperkt.

OPMERKING:

In de meter gaat het lampje voor de VSS aan wanneer VSS ingrijpt. Deze blijft gedurende 2 seconden branden na het ingrijpen van de VSS.

Beperkingen

VSS kan u niet in alle omstandigheden de controle over het stuur helpen behouden.

Oppervlakken met weinig tractie

De grip van de banden op het wegdek beperkt het maximale remvermogen. Zelfs met ABS en EBD, blijft uw remafstand langer op oppervlakken die weinig grip bieden als u de banden niet op de aanbevolen bandenspanning houdt of het bandenprofiel niet goed onderhoudt.

Als uw banden minder grip krijgen op het wegoppervlak, kunt u zelfs met VSS de controle over het voertuig verliezen.

Als een verhard wegoppervlak geheel of gedeeltelijk is bedekt met ijs, sneeuw of smeltende sneeuw krijgt het voertuig onvoldoende grip om zelfs met VSS de controle over het stuur te bewaren. Rijd niet op ijs, sneeuw of smeltende sneeuw.

OPMERKING:

De grip van de voertuigbanden neemt af als de temperatuur lager is dan 6 °C (43 °F).

Net als andere wegvoertuigen kan het voertuig op water last hebben van aquaplaning (grip verliezen op een laag water). Als u te snel op een laag water rijdt, bijvoorbeeld door een plas of stromend water op de weg, kan het voertuig grip verliezen en gaan slippen, en kan de VSS u niet helpen de controle te bewaren. Vermijd grote waterplassen of stromend water, en rijd trager of ga aan de kant staan bij

zware regen. Vertraag vooraf zoveel mogelijk als u door water moet.

Verminder uw snelheid op oppervlakken met weinig grip zoals modder, zand, grind of een nat wegdek. Dit voertuig is niet geschikt voor offroad-gebruik. Gebruik het voertuig steeds op goed onderhouden wegen. Gebruik het voertuig op geen enkel ander terrein.

Banden

De VSS van het voertuig is afgesteld om optimaal te werken met een band van een bepaalde grootte en een bepaald materiaal en profiel. De banden vervangen door niet door BRP goedgekeurde banden kan de doeltreffendheid van VSS verkleinen.

Gebruik uitsluitend door BRP aanbevolen banden, die uitsluitend bij erkende Can-Am On-Road dealers kunnen worden besteld.

Een correcte bandenspanning en een goed profiel zijn belangrijk om, vooral op losse of natte oppervlakken, tractie te behouden. Te lage bandenspanning kan tot hydroplaning en te warm worden van banden leiden, terwijl een te hoge bandenspanning de efficiëntie van VSS kan verlagen.

Scherpe bochten

VSS regelt of beperkt uw stuurbewegingen niet; het weerhoudt u er niet van om te scherp te draaien. Door grote of bruske bewegingen met het stuur kunt u de controle over het voertuig verliezen, slippen, omslaan of overkop gaan.

Overdreven snelheid

VSS regelt de snelheid van het voertuig niet, behalve wanneer SCS ingrijpt in een bocht. Het VSS belet niet dat een voertuig een bocht te snel kan ingaan. Als u te snel rijdt voor de rijomstandigheden, kunt u, zelfs met VSS, de controle verliezen.

Overbelading

Belaad het voertuig nooit meer dan de hierboven aangegeven waarden.

Totale toegelaten belasting van het voertuig
252 kg (556 lb)

Hill Hold Control (HHC)

Dit voertuig heeft een Hill Hill Hold Control (HHC).

In de versnelling vooruit en bij het oprijden van een helling vanuit stilstand houdt het VSS de remmen 1 seconde vast nadat het rempedaal is losgelaten. Het zal ook automatisch de remmen lossen zodra het gaspedaal wordt ingetrapt, afhankelijk van wat het eerst gebeurt.

Hetzelfde gebeurt in de versnelling achteruit en bij het afdalen van een helling vanuit stilstand.

OPMERKING:

Er is een helling van minstens 5% nodig om de Hill Hold Control te activeren.

Deze functie is automatisch en hoeft niet door de bestuurder te worden geactiveerd.

OPMERKING:

De HHC is 1 seconde actief wanneer het rempedaal wordt losgelaten.

Dynamische stuurbekrachtiging (DPS)

DPS (Dynamic Power Steering) levert een computergeregelde, variabele versterking die wordt opgewekt door een elektrische motor die de stuurkracht die van de bestuurder wordt geveerd optimaliseert.

De kracht van de stuurversterking hangt af van de stuurkracht, de stuurhoek en de snelheid van het voertuig.

Als het voertuig in achteruit staat, vermindert de stuurbevestiging naarmate het voertuig sneller gaat.

INZICHT IN DE GEVAREN OP DE WEG

Bekijk de veiligheidsvideo en lees de veiligheidskaart en alle veiligheidslabels op het product voordat u dit voertuig met 3 wielen in gebruik neemt.

Overweeg het risico op verwondingen of overlijden dat u loopt bij een ongeval, hoe u dit risico kunt beperken en of u bereid bent dit risico te lopen.

Talrijke factoren dragen bij tot het risico dat u loopt. Sommige van deze factoren hebt u zelf in de hand en andere, zoals het gedrag van andere weggebruikers, dan weer niet.

Hier zijn enkele factoren die uw risico beïnvloeden:

Soort voertuig

Verschillende voertuigmodellen verschillen onderling in grootte, zichtbaarheid en wendbaarheid en bieden meer of minder bescherming.

Dit voertuig is klein en wendbaar. Wendbaarheid kan nuttig zijn om botsingen te vermijden. Kleinere voertuigen zijn echter minder goed zichtbaar, zodat er een grotere kans bestaat dat andere automobilisten een aanrijding kunnen veroorzaken. In bepaalde situaties is de kans dat u met het voertuig bij een aanrijding betrokken raakt kleiner dan met een motorfiets. Zo loopt u bijvoorbeeld minder kans om bij lagere snelheden overkop te gaan terwijl u het voertuig bestuurt. In andere situaties is de kans dat het voertuig betrokken raakt in een ongeval juist groter. Omdat het voertuig breder is, kan het bijvoorbeeld niet door kleine openingen waar vele motorfietsen wel doorraken.

Bij auto's en vrachtwagens biedt de constructie van het voertuig bescherming bij botsingen of andere gevaren op de weg. Bovendien kunnen passagiers zichzelf beschermen door veiligheidsgordels te dragen. Houd er rekening mee dat rijden op dit voertuig gevaarlijker is dan autorijden en dat

uw risico op letsel dichterbij dat van motorrijden ligt.

Net als op een motorfiets kunt u het risico op letsel verkleinen door een helm en rijuitrusting te dragen.

Rijvaardigheid en oordeelkundig vermogen

Iedere bestuurder heeft de risico's op de weg in zekere mate in de hand.

Bestuurders die een goede rijvaardigheid opbouwen hebben meer controle over hun voertuig.

Reken niet op uw rijervaring met motorfietsen, auto's, ATV's, sneeuwscooters of andere voertuigen bij de voorbereiding om op dit voertuig te gaan rijden.

Informeer u over de aspecten waarin dit voertuig anders is. Lees deze gebruikershandleiding en bekijk de veiligheidsvideo op:

– <https://can-am.brp.com/spyder/owners/safety/safety-information.html>

Of gebruik de volgende QR-code:



Volg een praktijkopleiding, indien beschikbaar. Maak uzelf vertrouwd met het gebruik van de besturings-elementen en zorg ervoor dat u de praktijkoefeningen nauwgezet en met het nodige zelfvertrouwen kunt uitvoeren voordat u de weg opgaat.

Als u voor het eerst de weg opgaat, begin dan bij minder moeilijke omstandigheden (bv. licht verkeer, trage snelheden, goed weer, geen passagier) en ga naarmate u de techniek beter onder de knie krijgt geleidelijk over naar meer uitdagende rijomstandigheden. Denk vooruit om situaties te vermijden die te moeilijk

zijn voor uw vaardigheidsniveau of die een groter risico inhouden dan u bereid bent te nemen.

Zelfs rijvaardige bestuurders veroorzaken botsingen. Door bijvoorbeeld uw rijvaardigheid aan te wenden voor extreme manoeuvres of stunts, verhoogt u uw risico. Verstandige bestuurders gebruiken een combinatie van gezond verstand en rijvaardigheid om hun veiligheidsmarge te vergroten en de risico's te minimaliseren. Leer de technieken voor defensief rijden in *verkeersstrategieën*.

Toestand van de bestuurder

De bestuurder moet waakzaam zijn en zowel mentaal als fysiek paraat zijn om te rijden. Gebruik dit voertuig nooit na drugs- of alcoholgebruik. Vermoeid rijden, rijden onder invloed of met een beperkt mentaal of fysiek vermogen verhoogt het risico op een ongeluk.

Alcohol, drugs, medicijnen, vermoeidheid, slaperigheid en emoties kunnen uw vermogen om veilig te rijden compromitteren. Net als motorrijden is het rijden op dit voertuig een uitdagende bezigheid. Een goede fysieke en mentale conditie is zo mogelijk nog belangrijker dan bij een auto. Het voertuig nooit besturen tenzij u volledig waakzaam en mentaal en fysiek paraat bent is het veiligst. Zelfs als uw bloedalcohol de wettelijke limiet niet overschrijdt, heeft alcohol toch steeds een negatief effect op uw oordeelkundig vermogen en rijvermogen.

U moet fysiek alle besturingselementen kunnen bedienen, het stuur volledig naar links en rechts kunnen draaien, kunnen op- en afstappen en de omgeving kunnen observeren om het voertuig te kunnen gebruiken.

Ook passagiers moeten waakzaam en mentaal en fysiek in goede conditie verkeren om hun houding te bewaren, zich vast te houden en gepast te

reageren op bochten, oneffenheden, versnellingen en remmen.

Toestand van het voertuig

Houd uw voertuig in een goede conditie.

Inspecteer het voor gebruik en onderhoud het regelmatig. Let op eventuele meldingen op het multifunctionele instrumentenbord als u het voertuig start en pak eventuele problemen aan voordat u vertrekt.

Gebruik de multifunctionele meter altijd uiterst voorzichtig. Als de aandacht tijdens het rijden langdurig op het display is gericht, neemt het risico op een ongeluk aanzienlijk toe.

Weg- en weersomstandigheden

Bij zwaar verkeer, slechte zichtbaarheid of op een wegdek met weinig grip neemt het gevaar toe. Kies rijroutes die geschikt zijn voor uw rijvaardigheid en het risiconiveau dat u bereid bent te aanvaarden.

RIJKLEDING

Rijden op dit voertuig vereist dezelfde beschermende kleding als bij motorrijden. Hoewel het voertuig bij lage snelheden stabiel is dan een motorfiets, kunt u er toch nog afvallen.

Dit gedeelte is samengesteld op basis van de aanbevelingen voor motorrijders van de MSF (Motorcycle Safety Foundation).

Bij een val of aanrijding zal de beschermende uitrusting verwondingen voorkomen of beperken. Beschermende uitrusting verhoogt ook uw comfort en biedt bescherming tegen de weersomstandigheden.

De aanbevolen basisuitrusting voor bestuurder en passagier omvat stevige laarzen of schoenen tot boven de enkel met antislipzolen, een lange broek, een jas, handschoenen met vingers en vooral, een goedgekeurde helm met een goede gezichtsbescherming.

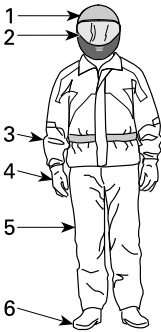

RIJKLEDING

1. Goedgekeurde helm
2. Oog- en gezichtsbescherming
3. Jas met lange mouwen
4. Handschoenen
5. Lange broek
6. Schoeisel tot boven de enkel

Een goede uitrusting kan bij een ongeval de ernst van de verwondingen van zowel de bestuurder als de passagiers verkleinen.

Helmen

Helmen bieden bescherming tegen letsels aan het hoofd en de hersenen. Een helm kan het gezicht van de passagier beschermen wanneer die tegen de achterkant van de helm van de bestuurder botst. Zelfs de beste helm biedt geen garantie tegen letsels, maar uit statistieken blijkt dat het dragen van een helm de het risico op hersenbeschadiging beperkt. Draag voor uw eigen veiligheid dus steeds een helm tijdens het rijden.

Een helm kiezen

Helmen moeten conform de in uw regio, provincie of land geldende normen zijn geproduceerd.

Integraalhelmen bieden de beste bescherming bij botsingen aangezien die het hele hoofd en gezicht bedekken. Ze bieden ook bescherming tegen brokken, stenen, insecten, enz.

Een driekwart open helm of helm met open gezicht kan ook bescherming bieden. Die bestaan uit dezelfde basiselementen maar zonder de gezichts- en kinbescherming die integraalhelmen bieden. Als u een helm met open gezicht draagt, zou u een vizier of een bril moeten opzetten.

OPMERKING:

Een gewone bril of zonnebril biedt onvoldoende bescherming voor motorrijders. Deze kunnen breken of afvallen en ze laten toe dat wind en vliegende objecten de ogen bereiken.

Gebruik getinte vizieren, brillen of glazen alleen bij daglicht; gebruik ze niet 's nachts of als er weinig licht is. Gebruik deze niet als u hierdoor minder goed kleuren kunt onderscheiden.

Overige uitrusting

Schoeisel

Draag steeds schoenen met een gesloten tip. Laarzen tot boven de

enkels bieden bescherming tegen diverse rijrisico's zoals steentjes die van het wegdek vliegen en verbranding aan de uitlaatpijp.

Vermijd lange schoenveters die in de schakelhendel, het rempedaal of andere delen vast kunnen raken. Rubbezolen en lage hielen zijn uitstekend om de voeten op de voetsteunen te houden.

Handschoenen

Handschoenen die de vingers helemaal bedekken, beschermen de handen tegen de wind, de zon, de hitte, de koude en vliegende objecten. Goed passende handschoenen geven meer grip op het stuur en zijn minder vermoeiend voor de handen. Stevige, versterkte motorfietshandschoenen beschermen de handen bij valpartijen. Bij speciale handschoenen voor motorrijders zitten de naden aan de buitenkant om irritatie te vermijden, en ze zijn gebogen voor een natuurlijke greep om de handgrepen. Als de handschoenen te dik zijn, kan het moeilijk zijn de besturingselementen te bedienen. Kaphandschoenen zorgen ervoor dat er geen koude lucht in de mouwen stroomt en beschermen de polsen.

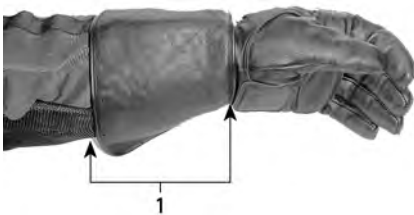

1. Handschoenkap

Jassen, broeken en motorpakken

Draag een jasje en een lange broek of een volledig rijcostuum. Beschermende motorfietsuitrusting van prima kwaliteit biedt comfort en kan u mee behoeden tegen afleiding door dure omstandigheden. Bij een botsing kan

beschermingsuitrusting van goede kwaliteit of uit stevig materiaal letsels voorkomen of beperken. Bepaalde kledij is opgevuld of versterkt zodat het risico op letsel bij een aanrijding nog kleiner wordt. Een lange broek biedt ook bescherming tegen verbranding tegen hete onderdelen.

Beschermende motorfietsuitrusting levert vaak de beste combinatie van een goed passend model en bescherming. Deze kledij is ontworpen om te passen terwijl u op een zadel zit. De mouwen en benen zijn langer uitgesneden en ze zijn dikker rond de schouders. Rijcostuums zijn verkrijgbaar uit één stuk of in twee delen.

Leer is een goede keuze omdat het duurzaam en winddicht is en beschermt tegen letsel. Andere schuurbestendige, beschermende uitrusting van synthetisch materiaal is ook een goede keuze. Draag geen losse of lange kleding of sjaals die in bewegende delen verstrikt kunnen raken.

Kleppen en sluitingen houden de wind buiten. Een jasje met een rits vooraan is meer winddicht dan een jasje met knoppen of drukknoppen. Een klep over de ritssluiting van een jas geeft nog meer bescherming tegen de wind. Jases die nauw aansluiten aan de manchetten en om het middel zijn aanbevolen om de wind buiten te houden. Een grote, loszittende kraag kan flapperen tijdens het rijden en aanleiding geven tot huidirritatie of u afleiden.

Bescherm uzelf tegen onderkoeling wanneer u in koude omstandigheden rijdt. Onderkoeling, wat optreedt bij een lage lichaamstemperatuur, kan leiden tot concentratieverlies, een tragere reactiesnelheid en verlies van vlotte, nauwkeurige spierbewegingen. In koude weersomstandigheden kan de juiste beschermende kleding zoals een windbestendige jas en isolerende lagen kleding essentieel zijn. Zelfs

wanneer u in gematigde temperaturen rijdt, kunt u het erg koud hebben omwille van de wind.

Beschermende kleding geschikt voor rijden in koud weer kan te warm zijn wanneer u stopt. Draag verschillende lagen kleding die u naar wens kunt verwijderen. Draag een windbestendige buitenlaag over uw beschermende kleding, zodat de koude lucht uw huid niet kan bereiken.

De rijuitrusting kan ook de zichtbaarheid van de bestuurder verhogen. Kies bij voorkeur voor heldere kleuren. Over een donker jasje kan een goedkope reflecterende vest worden gedragen. Ook een goed idee is om extra reflecterende stroken aan te brengen op kledingstukken waarmee regelmatig wordt gereden.

Regenkleding

Als u moet rijden in de regen wordt een regenpak of een waterbestendig motorpak aangeraden. Voor lange ritten is het een goed idee om regenkleding bij zich te hebben. Droge bestuurders rijden comfortabeler en alerter dan natte, verkleumde bestuurders.

Regenkledij is beschikbaar in één stuk of in twee delen en kledij die speciaal is ontworpen voor motorfietsen is het beste. Opvallende oranje of gele kleuren vormen een goede keuze. Let erop dat de kledij aan de taille, de benen en de mouwen elastisch is. Het jasje heeft best een hoge kraag en is bij voorkeur met een rits en met brede kleppen over de borst te sluiten. Als u regenkleidij koopt, overweeg dan ook de aankoop van waterdichte handschoenen en schoeisel.

Denk eraan dat u best helemaal niet rijdt in nat weer. Als u toch door nat weer moet, moet u misschien stoppen als er zich een waterlaag op de weg begint te vormen.

Gehoorbescherming

Langdurige blootstelling aan wind en motorlawaai tijdens het rijden kan leiden tot permanent gehoorverlies. Correct aangebrachte oorbescherming zoals oordopjes kan gehoorverlies tegen gaan. Raadpleeg de lokale wetgeving voor u gehoorbescherming gebruikt.

NODIGE RIJVAARDIGHEID EN PRAKTIJKOEFENINGEN

Voordat u met uw voertuig op de openbare weg gaat rijden, moet u uw rijvaardigheid en strategieën ontwikkelen om de risico's op de weg te kunnen beheersen.

Bent u een ervaren motorrijder of bestuurder van andere motorvoertuigen, let dan vooral goed op de verschillen in besturing en prestaties tussen dit voertuig en de motorvoertuigen waar u aan gewend bent.

De volgende oefeningen maken u vertrouwd met de basisbesturing van het voertuig. Herhaal iedere oefening tot u ze vlot kunt uitvoeren voordat u aan de volgende oefening begint.

Dit gedeelte omvat de volgende oefeningen:

1. Motortoerental opdrijven en gebruik van de motorstopschakelaar
2. De motor starten, stopzetten en basishandelingen
3. Motor stoppen tijdens het rijden
4. Eenvoudige bochten
5. Snel stoppen
6. Slalom
7. Schakelen
8. Zwenken
9. Achteruitrijden

Een oefenterrein kiezen

Voer deze oefeningen uit op een verhard terrein van minstens 30 - 76 m (100 - 250 ft) dat niet toegankelijk is voor het verkeer. Een afgesloten, goed gemarkeerd parkeerterrein zonder obstakels (zoals lantaarnpalen, boordstenen enz.) is een ideale plek om te oefenen. Denk eraan dat op het wegdek olie van geparkeerde auto's kan liggen. Zoek parkeerterreinen die verlaten zijn na de werkuren, zoals aan scholen, kerken, gemeentecentra of winkelcentra. Begeef u niet op privéterrein.

Wanneer u een geschikte locatie hebt gevonden, vraag dan aan de eigenaar

toestemming om het te mogen gebruiken. Zorg dat eventuele obstakels, zoals lichtpalen of vluchtheuvels, de noodzakelijk open wegen zoals in het onderstaande diagram aangegeven niet belemmeren.

Houd dit basisschema in gedachten bij het opstellen van de oefeningen. 3 m (10 ft) brede parkeerplaatsen zijn in dit schema voor het gemak aangegeven, maar uw parkeerplaatsen mogen ook andere afmetingen hebben. Als op het parkeerterrein van uw keuze geen parkeerplaatsen zijn afgebakend, of als ze veel kleiner of veel groter zijn dan in het schema, gebruikt u de onderstaande afmetingen. Baken ze af met een meetlint en krijt of bakens, zoals kegels of melkflessen die met water of zand zijn verzwaard.

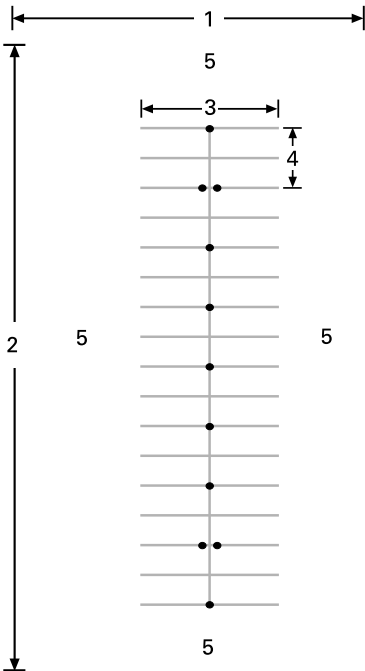

NORMAAL PARKEERTERRAIN

1. Minstens 30 m (100 ft)
2. Minstens 75 m (250 ft)
3. 12 m (40 ft)
4. 6 m (20 ft)
5. Open terrein

Let, ook op een afgesloten terrein, goed op voor eventueel verkeer. Kijk voor u, opzij en achteruit voordat u een oefening uitvoert. Let ook op voor kinderen en dieren.

Klaarmaken om te rijden

Zorg dat u weet waar de bedieningselementen van het voertuig zich bevinden en hoe ze worden bediend. Raadpleeg het hoofdstuk *voertuiginformatie*.

Het stuur, de voetsteunen en het rempedaal moeten aan de bestuurder worden aangepast. Raadpleeg *bedieningselementen afstellen* in het hoofdstuk *uitrusting*.

Inspecteer het voertuig voordat u gaat rijden. Raadpleeg het hoofdstuk *Inspectie voor het vertrek*.

Schakel de motor steeds in en uit volgens de aanwijzingen in de *motor starten en stoppen* in basisprocedures.

Rijhouding

In een goede rijhouding kunt u vlotter manoeuvreren met uw voertuig. Houd uw beide handen en beide voeten altijd in de juiste positie, zodat u vlot aan alle bedieningselementen kunt. Uw pols zou normaal gezien een rechte lijn moeten vormen met uw arm (in deze positie kunt u precies doseren hoeveel gas u geeft). Uw armen moeten ontspannen en gebogen zijn. Zit met de rug recht, het hoofd rechtop en de ogen vooruit. Houd uw beide voeten op de voetsteunen bij de bedieningselementen.

Rijd nooit, zelfs niet over een korte afstand, in een andere dan de correcte houding.



TYPISCHE RIJHOUDING

Praktische oefeningen

1) Het motortoerental opdrijven en de motorstopschakelaar gebruiken

Doel

- Leer de gashendel gebruiken.
- Leer de geluiden van de motor herkennen bij verschillende toerentallen. Zo komt u te weten wanneer u hoger of lager moet

schakelen aan de hand van het geluid van de motor.

- Leren hoe de motorstopschakelaar wordt gebruikt.

Aanwijzingen

- Start met het voertuig in NEUTRAAL, de parkeerrem ingeschakeld en uw rechtervoet op het rempedaal. Ga op het multifunctionele instrumentenpaneel na of de NEUTRALE stand inderdaad is geselecteerd. In de eerste versnelling zal het voertuig proberen in beweging te komen als u gas geeft.
- Houd de tachometer in het oog en draai een paar keer aan de gashendel (draaien door de pols naar beneden te bewegen) om het motortoerental op te voeren tot hoogstens 4000 RPM. Probeer rustig en vlot gas bij te geven, houd het toerental op ongeveer 3000 RPM en laat de gashendel dan los. Zolang de versnelling in neutraal staat wordt het vermogen niet overgebracht op het achterwiel.
- Gebruik de motorstopschakelaar om het voertuig helemaal uit te schakelen. Druk de schakelaar in met uw rechterduim, terwijl u uw hand op de handgreep houdt.

Tips voor extra oefeningen

- Oefen het indrukken van de schakelaar zonder ernaar te kijken.

2) De motor starten, stopzetten en basishandelingen

Doel

- Leer de gas regelen en het voertuig in gang zetten.
- Vertrouwd raken met vertragen en remmen op lage snelheid.

Aanwijzingen

Als u het gevoel hebt dat u bij het uitvoeren van deze oefeningen de controle verliest, laat het gaspedaal dan los om niet meer te versnellen en rem zoveel als nodig is om te vertragen. U

kunt de motorstopschakelaar ook gebruiken om de aandrijving helemaal uit te schakelen.

2a) Gas geven en onmiddellijk loslaten

Aanwijzingen

Eerst gaat u even gas geven, loslaten en dan zonder gas rijden.

- Start de motor en laat de parkeerstands-chakelaar los.
- Houd het rempedaal ingedrukt en druk op de schakelhendel om ervoor te zorgen dat de stand vooruit is geselecteerd.
- Laat de rem los.
- Geef langzaam gas tot het voertuig in beweging begint te komen. Laat zodra u in beweging begint te komen de gashendel los, rijd zonder gas en druk dan de rem in om te stoppen. Herhaal dit tot aan het einde van de rechte lijn.
- Om te draaien aan het einde van de rechte lijn stopt u, draait het stuur helemaal naar rechts, geeft even gas, laat het dan los en rijdt zonder gas door de bocht. Mogelijk moet u meer dan eens wat gas geven om de bocht af te ronden. Stop als u omgekeerd staat in de richting van de rechte lijn.
- Voer dit deel van de oefening verder uit totdat u vlot gas kunt geven en loslaten.

2b) Gashendel om de 12 m (40 ft) ingedrukt houden, loslaten en stoppen)

Vervolgens gaat u wat langer gas geven en dan om de 12 m (40 ft) stoppen) (om de twee bakens/vier strepen).

- Geef nogmaals langzaam gas tot het voertuig in beweging begint te komen. Houd dit keer de gas in deze stand.
- Laat naarmate u dichterbij het stoppunt komt de gashendel los en druk op de rem om te stoppen.

- Draai opnieuw aan het einde van de rechte lijn, maar laat de gas dit keer niet los in de bocht. Let erop dat u de gashendel in ongeveer dezelfde stand houdt in de bocht. Stop als u omgekeerd staat in de richting van de rechte lijn.

2b) Gashendel ingedrukt houden, loslaten en stoppen aan de uiteinden

Gebruik vervolgens de volledige rechte lijn en stop alleen aan de uiteinden ervan. Geef een beetje gas.

3) De motor stoppen tijdens het rijden

Doel

- Vertrouwd raken met het gebruik van de motorstopschakelaar tijdens het rijden, zodat u weet hoe uw voertuig gaat reageren als u die later moet gebruiken.

Aanwijzingen

- Een beetje verder op de rechte lijn schakelt u, terwijl u 8 km/h (5 MPH) rijdt, de motorstopschakelaar op UIT en laat u het voertuig vrijlopend tot stilstand komen.
- Start de motor opnieuw en herhaal de oefening. Probeer uw snelheid op te drijven (tot maximaal 20 km/h (12 MPH) voordat u de motorstopschakelaar gebruikt.

OPMERKING:

Het voertuig start niet in versnelling als het rempedaal niet wordt ingedrukt.

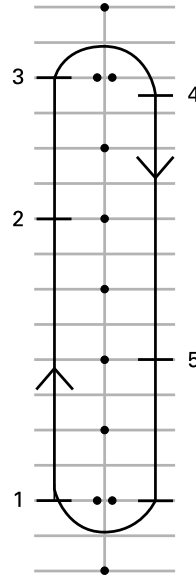

1. Start
2. Druk de motorstopschakelaar in
3. Ga door tot het einde van de rechte lijn, stop en draai zoals de vorige keer
4. Stop
5. Druk de motorstopschakelaar in

Start de motor opnieuw en ga door naar de volgende oefening.

4) Eenvoudige draibewegingen

Doel

- Leer vlot en gecontroleerd draaien.

Aanwijzingen

Deze oefening lijkt op de vorige oefeningen, behalve dat u de bocht nu aan een lage snelheid gaat nemen in plaats van voor iedere bocht te stoppen.

- Rijd in een rechte lijn. Rijd wat verder weg van de bakens zodat u een brede draibeweging kunt maken aan het einde van de rechte lijn.
- Naar de bocht toe vertraagt u tot hoogstens 8 km/h (5 MPH) door

- de koppelingshendel los te laten en eventueel te remmen.
- Houd de gas zodat u uw lage snelheid aanhoudt.
 - Kijk in de richting van de draai.
 - Draai het stuur mee met de bocht, trek aan de binnenste handgreep, duw aan de buitenste en let op dat u geen gas bijgeeft.
 - Voorover en in de bocht leunen kan u helpen om het stuur gemakkelijker te draaien.
 - Zet uw stuur na de bocht recht en rijd verder de rechte lijn af.



TYPISCH - RIJHOUDING BIJ HET BOCHTEN NEMEN

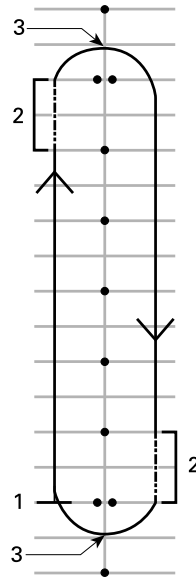

1. Start
2. Frictiezone
3. Hoogtepunt

OPMERKING:

Motorrijders - Bochten nemen en draaien op dit voertuig is anders dan op een motorfiets. Dit voertuig helt niet over in bochten. Daarom moet u met uw lichaam soms wat overhellen naar de binnenkant van de bocht om uw evenwicht te bewaren op het voertuig. Om het stuur van uw voertuig te draaien zult u er meer kracht op moeten zetten dan op een motorfiets. Stoppen in een bocht gaat dan weer gemakkelijker dan op een motorfiets.

Tips voor extra oefeningen

- Als draaien in één richting vlot gaat, probeer dan in de omgekeerde richting rond het parcours te rijden. Let op dat u niet ongewild meer gas bijgeeft terwijl u links draait.
- Stop midden in de bocht om te zien wat gebeurt als u remt in een bocht of in een draai.

5) Snel stoppen

Doel

- Vertrouwd raken met het remvermogen van het voertuig.
- Leer de maximale remkracht toepassen.

Aanwijzingen

Deze oefening lijkt op de vorige oefeningen, maar u gaat harder en harder remmen tot u zo hard mogelijk remt. Het antiblokkeerremstelsel of ABS (Antilock Braking System) zorgt ervoor dat de wielen niet blokkeren en helpt u de controle over het stuur te bewaren als u maximaal remt. Laat de gashendel altijd volledig los om snel te stoppen. Als u tegelijk remt en gas geeft, neemt uw remafstand toe.

- Start aan één kant van de rechte lijn en versnel tot 8 km/u (5 mijl/u). Een beetje verder op de rechte lijn, laat u de gas volledig los en remt bruusk. U mag niet pompend remmen want het ABS-systeem voorkomt dat de wielen blokkeren.
- Houd het hoofd rechtop en de ogen vooruit, houd het stuur recht en laat de rem niet los tot u helemaal stilstaat.
- Herhaal deze oefening, voer geleidelijk uw snelheid en remkracht op.

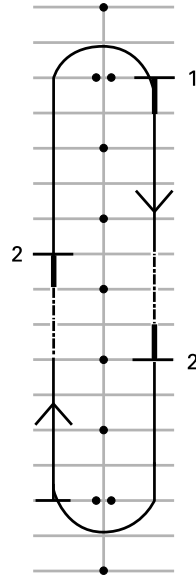

1. Start
2. Stop

Tips voor extra oefeningen

- Oefen het u in de spiegels kijken voordat u hard remt.

6) Slalom

Doel

- Ervaring opbouwen in de besturing van het voertuig en de rijhouding.

Aanwijzingen

6 m (20 ft) slalom

1. Slalom tussen de bakens/kruispunten van de parkeerplaatsen door. Houd uw snelheid in eerste instantie laag terwijl u de richtingsveranderingen gewend raakt.
2. Hel in iedere bocht over en draai het stuur in de gewenste rijrichting door aan de handgrepen te trekken en te duwen.

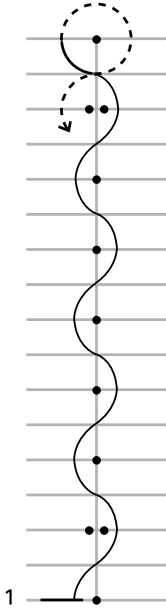

1. Start

12 m (40 ft) slalom

Als dat vlot gaat, probeer dan om de 12 m (40 ft) dus om de twee bakens of om de vier parkeerplaatsen, te slalommen.

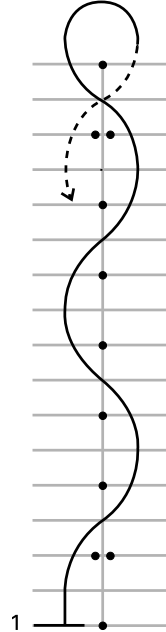

1. Start

Tips voor extra oefeningen

- Naarmate dit vlotter gaat, kunt u de snelheid geleidelijk opvoeren tot 16 - 19 km/u (10 - 12 mijl/u) in de slalombeweging, maar vertraag aan het einde voor de bochten van 180°.

7) Schakelen

Terwijl u rijdt moet u van versnelling veranderen om het motortoerental aan te passen aan uw rijdsnelheid. Lagere versnellingen worden gebruikt bij lagere snelheden en hogere versnellingen bij hogere snelheden, net als bij handgeschakelde auto's of vrachtwagens.

Dit voertuig schakelt automatisch lager als het toerental terugvalt tot minder dan 1800 TPM.

Doel

- Leer omhoog en omlaag schakelen.

Aanwijzingen

Deze oefening lijkt sterk op eerdere oefeningen, maar deze keer moet u hoger schakelen op de rechte stukken en op het einde ervan tot stilstand komen. Deze oefening voert u het best uit op de rijwegen naast de parkeerplaatsen.

7a) Het gebruik van de versnellingschakelaar oefenen bij stilstand

Begin met een stilstaand voertuig. Oefen het schakelen met één versnelling tussen achteruit, neutraal en eerste. Oefen dan met:

- twee versnellingen verspringen van achteruit naar eerste
- twee versnellingen verspringen van eerste naar achteruit
- Herhaal dit tot u het onder de knie hebt.

7b) Hoger schakelen van eerste naar tweede versnelling

- Versnel in de rechte lijn naar een toerental van 3000 RPM.
- Duw de versnellingschakelaar naar voren om naar tweede versnelling te schakelen. U hoeft het gas niet los te laten als u schakelt.
- Als u dit onder de knie hebt en voldoende ruimte hebt, kunt u de gas bijregelen om sneller te gaan in tweede versnelling.

Naar het einde van de rechte lijn toe tot stilstand komen:

- Laat de gashendel los
- Rem
- Het voertuig schakelt automatisch lager naarmate de snelheid afneemt. U kunt ook handmatig lager schakelen door de versnellingschakelaar naar u toe te trekken.

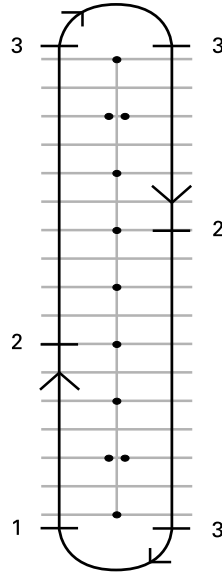

1. Start
2. Schakel naar de tweede bij 25 km/h (16 MPH)
3. Stop

7c) Oefen, als er voldoende ruimte voor is, het terugschakelen naar eerste terwijl u rijdt

Op de rechte lijn:

- Trek de versnellingschakelaar naar u toe zonder de gashendel los te laten.
- U zult voelen dat de motor sterker afremt als u lager schakelt zonder gas te geven.

7d) Overige versnellingen

Als er voldoende ruimte voor is kunt u ook naar en uit hogere versnellingen schakelen. Volg dezelfde procedure en schakel telkens één versnelling hoger of lager.

OPMERKING:

Door terwijl u lager schakelt wat gas bij te geven kunt u het toerental wat helpen opvoeren zodat het beter bij de snelheid past en het lager schakelen vlotter gaat. Als u bij het schakelen naar een kleinere versnelling geen gas geeft zal de motor het voertuig afremmen. Dat kan u helpen vertragen, maar denk eraan dat het remmen op de motor niet door VSS wordt geregeld. Door aan een hoge snelheid in een te lage versnelling te schakelen, kan het achterwiel slippen en kunt u, zeker in bochten, de controle verliezen, tollen, omslaan of overkop gaan.

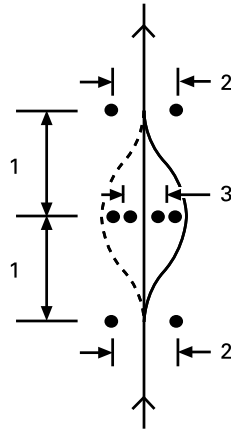

1. 6 m (20 ft)
2. 3 m (10 ft)
3. 2,5 m (8 ft)

8) Zwenken

Doel

- Vertrouwd raken met de besturing van het voertuig bij snelle manoeuvres.
- Probeer verschillende varianten van remmen en uitwijken.

Aanwijzingen

Hiervoor moet u het terrein aanpassen. Stel de bakens op zoals in het onderstaande schema. Gebruik voor deze oefening als bakens geen vaste of harde, zware voorwerpen.

- Rijd aan 8 km/u (5 mijl/u) tussen de dubbele kegels door /) en houd deze snelheid het hele traject aan.
- Stuur rond de lijn van de kegels.
- Rij eruit door de tweede set dubbele kegels.
- Herhaal de oefening meermaals door uit te zwenken in de twee richtingen.

Tips voor extra oefeningen

- U kunt uw aanloopsnelheid geleidelijk opvoeren (tot niet meer dan 13 tot 19 km/u (8 tot 12 mijl/u) en een paar varianten uitproberen. Nader bijvoorbeeld sneller en vertraag voordat u de oefening inrijdt, rem tijdens het uitwijkmanoeuvre, enz.
- Een helper kan aan de oefening een verrassingselement toevoegen door te bepalen in welke richting u moet uitwijken of wanneer u moet stoppen. Laat uw helper op een veilige afstand staan (bv. voorbij het einde van het oefenterrein). Als u bij de eerste reeks bakens komt, kan de helper met handsignalen de richting aangeven waarin u moet zwenken of waar u moet stoppen.
- Oefen met in de spiegels te kijken en de dode hoek te controleren voordat u uitwijkt.

9) Achteruitrijden

Doel

- Vertrouwd raken met de besturing van het voertuig en de draaicirkel in achteruit.

Aanwijzingen

- In Achteruit schakelen. Zie *achteruit rijden* in *basisprocedures*.
- Controleer of de ruimte achter u vrij is. Blijf achteruit kijken. Let op dat u met uw voorwielen nergens tegenaan botst terwijl u achteruit rijdt. Laat de gas los en druk de rem in om te vertragen en te stoppen, net als wanneer u gewoon rijdt.
- Rijd telkens een meter achteruit en stop tussendoor.
- Beperk uw snelheid en rijd nooit langere afstanden achteruit.
- Hebt u het achteruitrijden goed onder de knie, probeer dan achterwaarts een parkeerplaats in te rijden, als aangegeven op het onderstaande schema.

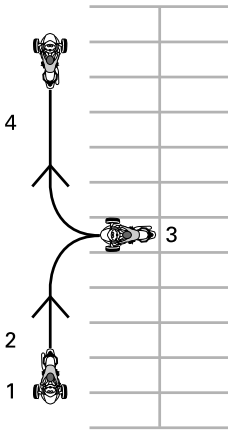

1. Start
2. Achteruit
3. Stop
4. Vooruit

Begin te rijden in minder uitdagende situaties:

- Korte afstanden
- Mooi weer
- Weinig verkeer
- Overdag
- Lage snelheden
- Geen passagier.

Naarmate uw vaardigheden verbeteren, kunt u geleidelijk overgaan naar meer uitdagende rijsituaties.

Rijvaardigheden voor gevorderden

Zodra u de basisvaardigheden onder de knie hebt, kunt u zich toeleggen op de meer gevorderde rijvaardigheden. Leer eerst de *Verkeersstrategieën* in het volgende hoofdstuk. Daarna kunt u zich met uw voertuig op de weg begeven in weinig risicovolle situaties.

VERKEERSSTRATEGIEËN

Dit hoofdstuk geeft u een paar strategieën waarmee u het gevaar op de weg vermindert. Heel wat van deze strategieën lijken op die voor motorfietsen.

Dit gedeelte is samengesteld op basis van de aanbevelingen voor motorrijders van de MSF (Motorcycle Safety Foundation). Zelfs ervaren motorrijders doen er goed aan dit hoofdstuk te lezen, aangezien een aantal van deze strategieën voor een voertuig met 3 wielen toch anders zijn.

Plan uw rit

Controleer altijd de weersomstandigheden voordat u gaat rijden. Neem passende uitrusting mee voor alle weersomstandigheden die u zou kunnen tegenkomen.

Plan vooraf een route en rij in omstandigheden die passen bij uw rijvaardigheid.

Het voertuig heeft een brandstoftank van 20 l (5,3 gal (liq., US)). Tank zo snel mogelijk bij als het indicatorlichtje flikkerend een laag brandstofpeil aangeeft. Plan uw tankbeurten, zeker in afgelegen gebieden.

Defensief rijden

Net als bij motorfietsen helpt defensief rijden om ongelukken te vermijden. Blijf altijd alert. Verlies uw omgeving, inclusief de weg achter u, nooit uit het oog. Kijk altijd uit voor mogelijke gevaren, plan vooruit en laat voldoende ruimte en tijd om problemen uit de weg te gaan. Neem niet zomaar aan dat andere chauffeurs u zien en de verkeersregels zullen respecteren.

Afstand houden

Houd steeds minstens 2 seconden afstand tussen uzelf en uw voorliggers als u in optimale omstandigheden rijdt. Dat betekent dat u op ieder vast punt op de weg minstens twee volle

seconden na uw voorligger mag voorbijkrijden.

Als de remafstand langer wordt door de omstandigheden of bij een beperkte zichtbaarheid, houd dan meer afstand voor een grotere veiligheidsmarge. Zo wordt de remafstand bijvoorbeeld langer op een glad wegoppervlak, als u bergaf rijdt, of meer gewicht meevoert, en als het zicht beperkt is door mist, in bochten of 's nachts.

Vooruit kijken

Behalve voldoende afstand houden van uw voorligger, kijkt u vooruit en plant u uw weg nog verder vooruit.

Stippel uw te volgen traject minstens vier seconden vooraf uit. Houd dit traject in de gaten voor gevaren, bijvoorbeeld voorwerpen op de weg of voorwerpen die op de weg terecht komen.

Onderzoek uw voorziene traject minstens 12 seconden vooruit op potentiële gevaarlijke situaties voordat ze zich voordoen. Let op voor kruisingen waar andere voertuigen kunnen verschijnen of plekken waar voetgangers zouden kunnen oversteken. Wees paraat om te reageren op gevaarlijke situaties.

Kijk achter en naast u

Voertuigen en andere gevaren kunnen uit alle richtingen komen. Wees u steeds bewust van uw omgeving. Kijk vaak in uw spiegels om te zien wat er net achter u gebeurt. Draai uw hoofd vaak om de dode hoek te controleren.

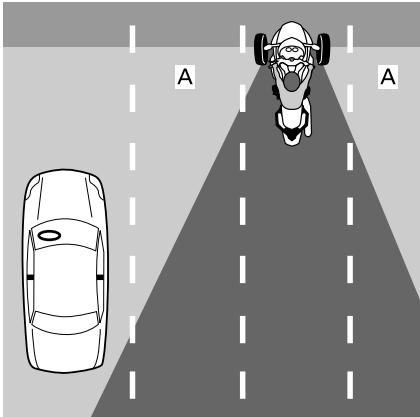

1. *Blinde vlekken van de bestuurder*

Als u remt, denk er dan vooral aan dat voertuigen achter u mogelijk niet zo snel kunnen stoppen als u.

Blijf rondkijken

Fixeer u, om u bewust te blijven van uw omgeving, nooit op één bepaald punt. Kijk goed rondom u om de weg, vaste en veranderende verkeerssignalisaties en andere voertuigen in de gaten te houden. Kijk veraf en dichtbij, in alle richtingen.

Moeilijkheden anticiperen

Als u een potentieel gevaar opmerkt, denk dan vooraf hoe u dit uit de weg kunt gaan. Dit zou kunnen betekenen dat u uw snelheid aanpast, een ander traject neemt of van rijvak verandert. Wees paraat voor ontwijkende manoeuvres, bijvoorbeeld door te remmen of uit te wijken als iets uw pad kruist. Laat steeds voldoende tijd en ruimte om op problemen te reageren.

Zichtbaar zijn

Automobilisten merken kleinere voertuigen zoals motorfietsen vaak niet op. U kunt bepaalde strategieën toepassen om uw zichtbaarheid te verhogen.

Om zichtbaarder te zijn voor andere weggebruikers

Lichten en reflectoren

Zorg dat de koplampen, verlichting overdag en achterlichten op uw voertuig behoorlijk functioneren. Uw voertuig is uitgerust met reflectoren op de spatborden, de zijkanten, en achteraan. Zorg dat alle reflectoren aanwezig, proper en intact zijn.

Gebruik de grootlichten zoveel mogelijk, zowel overdag als 's nachts. Gebruik dimlichten om andere automobilisten 's nachts niet te verblinden of als er teveel reflectie is, zoals in mist.

Signaallichten

Gebruik uw richtingaanwijzers om anderen te laten weten wat u van plan bent. De richtingaanwijzers van dit voertuig gaan automatisch uit, maar mogelijk niet na flauwe bochten. Zorg dat de richtingaanwijzers na uw manoeuvre terug uit zijn. Ze aanlaten kan andere automobilisten in verwarring brengen.

Flits waar mogelijk met uw stoplichten voordat u vertraagt en als u op een kruispunt wacht om achterliggers te verwittigen.

U kunt andere automobilisten ook van uw aanwezigheid bewust maken door te toeteren.

Ga er niet vanuit dat andere automobilisten uw lichten, lichtsignalen of getoeter zullen opmerken.

Maak uzelf eventueel zichtbaar met de waarschuwingsknipperlichten.

Dode hoeken

Vermijd in de dode hoek van andere voertuigen te rijden. Positioneer u zodanig dat voorliggers u in hun spiegels kunnen zien. In bepaalde gevallen, bijvoorbeeld als u achter een

vrachtwagen of een bus rijdt, moet u meer afstand laten tot het voertuig voor u.

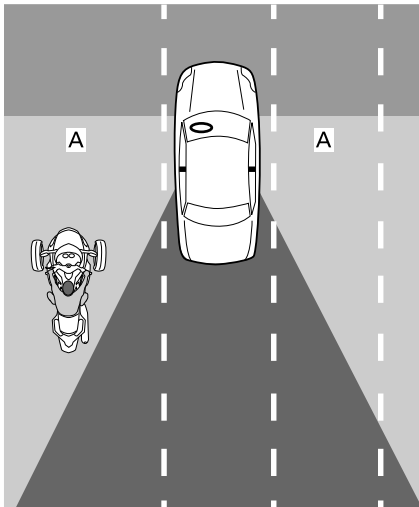

A. Dode hoeken van andere voertuigen

Uur van de dag en het weer

Als er minder licht is, zoals 's nachts, bij zonsopgang en -ondergang, of in slecht weer, zoals bij regen of mist, kunt u minder goed zichtbaar zijn. Verblindend licht bij zonsopgang en -ondergang of stralend zonlicht kan u voor andere automobilisten eveneens minder goed zichtbaar maken.

Kleding

Lichte kleuren of reflecterende kledij kunnen u beter zichtbaar maken.

Wees voorzichtig, zelfs als automobilisten u zien

Zelfs als automobilisten u schijnbaar hebben opgemerkt, kunnen ze nog zo rijden dat er gevaar bestaat op een aanrijding. Rij defensief, en reken er niet op dat andere automobilisten veilig zullen rijden.

Positie op het rijvak

Normaal rijdt u met dit voertuig in het midden van het rijvak. In deze positie

blijven uw voorwielen in het rijvak. Zo houdt u ook afstand van voertuigen in andere rijvakken zodat u minder last hebt van de wind die grote voertuigen veroorzaken en ook minder risico loopt om in botsing te komen met andere voertuigen die hun rijvak verlaten. In die positie blijven uw voorwielen ook uit het gladde terrein in het midden van het rijvak zodat u beter kunt remmen en sturen. Als u gewend bent om in een auto te rijden, denk er dan aan dat u bij dit voertuig in het midden zit en uw perspectief anders is.

U kunt zich naar de linkerkant of de rechterkant van het rijvak verplaatsen om risico's te vermijden, afstand te houden van andere voertuigen of bochten te nemen. U kunt ook iets links of rechts uitwijken in uw rijvak om een beter zicht op de weg te krijgen of beter zichtbaar te zijn voor andere voertuigen. Door uw centrale zitpositie en de breedte van dit voertuig, is het iets moeilijker om voorbij voertuigen te kijken, zelfs wanneer u aan de rand van uw rijvak rijdt. Houd daarom meer afstand van brede of hoge voertuigen. Rij zo weinig mogelijk met uw wiel buiten uw rijvak om voorbij voorliggers te kijken. Voorliggers kunnen u alleen zien wanneer u hun spiegels ziet. Wanneer u wordt gevolgd door een groot voertuig, kunnen inhalende voertuigen u niet goed zien, tenzij u links in het rijvak gaat rijden.

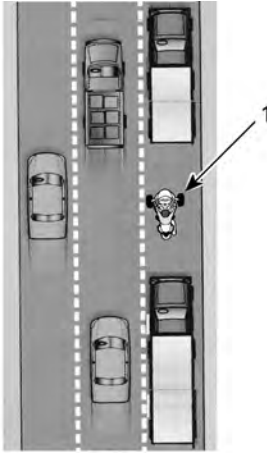

1. Voertuig links in het rijvak

Omdat dit voertuig breder is dan een motorfiets is hij binnen een rijvak minder beweeglijk. Als u in het linker- of rechterdeel van een rijvak rijdt, zorg er dan voor dat de voorwielen in het rijvak blijven.

Kies op wegen met meerdere rijvakken het rijvak dat het meest aan uw snelheid in de verkeersstroom is aangepast. Houd ook rekening met uw eigen zicht en zichtbaarheid en mogelijke trajecten voor uitwijkmanoeuvres (bijvoorbeeld uitwijken naar andere rijvakken of naar de pechstrook).

Normale rijsituaties

Kruispunten

Kruispunten, ook kleinere kruispunten met steegjes en oprijlanen, vormen een extra risico voor overstekend verkeer. Kijk steeds uit voor verkeer in alle richtingen: achter, voor, links en rechts van u.

Als u op een kruispunt stopt, stop dan in het midden van het rijvak, zelfs als u van plan bent te draaien. Daardoor wordt uw beter zichtbaar en ontmoedigt u andere automobilisten om te trachten rond u te rijden. Let op voor

voertuigen die van achter komen. Flits met uw stoplichten als ze dichterbij komen. Wees voorbereid om indien nodig uit te kunnen wijken om een aanrijding te vermijden.

Van rijvak wisselen en inhalen

Denk eraan dat dit voertuig breder is dan een motorfiets en meer zijruimte nodig heeft om andere voertuigen in te halen. Denk er ook aan dat het voertuig minder goed zichtbaar is dan een auto, zodat het des te belangrijker is om vooraf goed aan te geven dat u van rijvak wilt verwisselen en dat u goed kijkt in de spiegels en de dode hoeken nakijkt. Uw richtingaanwijzer zeker niet vergeten uit te zetten na een verandering van rijvak. Bij een verandering van rijvak wordt het stuur onvoldoende ver omgedraaid om de richtingaanwijzers automatisch uit te schakelen.

Rijd nooit op de lijn tussen twee rijvakken in (gesplitste rijvakken). Het voertuig is te breed.

Haal nooit in op de zij- of pechstrook. Als één wiel van het wegdek raakt, kunt u de controle over het stuur verliezen.

Draaien

Vergeet niet eerst te vertragen en te kijken en pas dan de bocht te nemen.

- **Traag:** Verminder uw snelheid zoveel als nodig is voordat u een bocht neemt door gas terug te nemen en/of te remmen. Ga de bocht in aan een snelheid die u overal in de bocht kunt aanhouden. Hoewel dit voertuig in een bocht beter kan remmen dan een motorfiets, is het toch nog belangrijk om te vertragen voordat u een bocht ingaat in plaats van in de bocht zelf te moeten remmen. Remmen en draaien vergt tractie. Hoe meer tractie u gebruikt om te remmen, des te minder er tegelijk beschikbaar is om te draaien.

Als u te snel draait of een bocht neemt, zult u wellicht merken dat het binnenste voorwiel loskomt van het wegdek en voelt en hoort u dat de het VSS het motorvermogen vermindert. Hoewel VSS u kan helpen de controle over het voertuig te behouden, bestaat er nog steeds een kans dat u gaat tollen of omslaat als u te hard en te snel draait.

- **Kijk uit:** Kijk de hele bocht door en blijf goed uit uw ogen kijken. Beoordeel de hele draaibeweging zo snel mogelijk: de eigenschappen van het wegdek, hoe scherp de bocht is en de algemene verkeerssituatie zodat u tijd hebt om te beslissen over uw snelheid en positie. Soms helpt het om uw hoofd in de richting van de bocht te draaien om een goed visueel beeld te behouden.
- **Stuur:** Draai het stuur om het voertuig in de richting van de bocht te sturen. Dit voertuig is niet zoals een motorfiets: het stuurt niet tegen en helt niet over. Denk eraan dat u door de draaibeweging een zijwaarts inwerkende kracht ondergaat, zodat u met uw lichaam soms wat moet overhellen naar de binnenkant van de bocht om op het voertuig een comfortabele houding te behouden. Om het stuur van uw voertuig te draaien zult u er meer kracht op moeten zetten dan op een motorfiets.

Bochten

Omdat dit voertuig smaller is dan een auto, kunt u in bochten binnen een rijvak van de ene kant naar de andere kant rijden om uw baan zo recht mogelijk te houden. Maar dit voertuig is breder dan een motorfiets, zodat u zijdelings minder bewegingsruimte hebt. Het is belangrijk om ervoor te zorgen dat uw voorbanden niet buiten het rijvak gaan.

Bij gewone bochten is de opeenvolging van buitenkant, binnenkant en buitenkant het best.

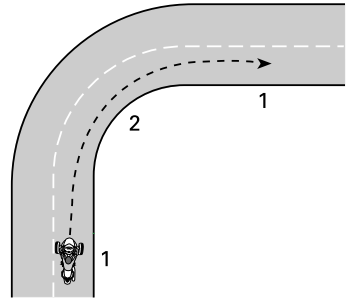

TRAJECT VOOR GEWONE BOCHTEN

1. *Buiten*
2. *Binnen (op het hoogtepunt)*

Heuvels

Dit voertuig kan bij stilstand in om het even welke versnelling gaan rollen. De koppeling is altijd ontkoppeld als het voertuig stilstaat, waardoor de transmissie het voertuig niet op zijn plaats zal houden. Houd het rempedaal ingedrukt als u op een helling stilstaat. Om op een helling te starten, houdt u het rempedaal ingedrukt terwijl u gas geeft. Laat het rempedaal los wanneer u voelt dat de koppeling aangrijpt.

's Nachts rijden

Gebruik uw lichten en richtingaanwijzers om door andere automobilisten gezien te worden, maar denk ook aan uw eigen gezichtsvermogen 's nachts. Gebruik de grootlichten waar nodig. Vermijd dat uw remafstand voorbij het bereik van uw koplampen loopt (als u te snel rijdt in verhouding tot de remafstand). U kunt ook gebruikmaken van de koplampen van andere voertuigen om de weg voor u te zien.

Gebruik 's nachts geen getinte of gekleurde vizieren of lenzen, en let er vooral op dat er op uw vizier geen krassen of vlekken zitten.

In groep rijden

Rijd uitsluitend op een rij. Deel nooit rijvakken met anderen, zelfs niet met een bromfiets.

Houd als u samen met motorfietsers rijdt altijd voldoende afstand van de motorfiets voor u, zelfs als die aan de andere kant van het rijvak rijdt. Probeer in bochten niet hetzelfde traject te volgen als motorfietsen. Motorfietsen kunnen in bochten dicht bij de rand van het rijvak rijden. Als u precies dezelfde weg volgt, kan uw voorwiel uit het rijvak raken. Motorfietsen kunnen in staat zijn om bochten sneller te nemen dan dit voertuig. Probeer ze niet bij te houden.

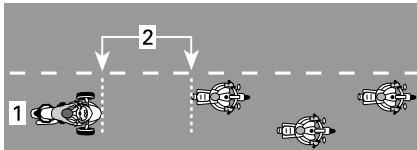

POSITIE BIJ HET RIJDEN IN GROEP

1. Midden van het rijvak
2. 2 seconden afstand

Op bochtige wegen kunnen bestuurders van dit voertuig eerder vermoeid raken dan motorrijders. Forceer u niet om motorfietsen bij te houden; rust als u moe bent.

Wegomstandigheden en gevaren

IJs, sneeuw en smeltende sneeuw

Rijd niet op ijs, sneeuw of smeltende sneeuw. Zelfs met VSS zult u op zulke gladde oppervlakken onvoldoende grip hebben om de controle over het stuur te behouden. Dit voertuig zal eerder slippen op gladde oppervlakken dan een auto.

Grind, vuil en zand

Wees extra voorzichtig op grind, grond of op zandige wegen en vermindert uw snelheid, zeker in bochten.

Deze oppervlakken geven minder grip dan een verhard wegdek en zelfs met VSS kunt u de controle over het stuur verliezen.

Nat wegdek en plassen

Normaal hebt u op een wegdek dat vochtig of nat is voldoende tractie om de controle over het stuur te behouden, zolang er geen laag water op het wegdek ligt (zoals bij plassen of water dat over de weg stroomt). Net als andere voertuigen kan dit voertuig aquaplanen als u te snel door water op de weg rijdt, maar aquaplaning gebeurt bij lagere snelheden dan bij de meeste auto's of motorfietsen. In dieper water is het risico op aquaplaning groter. Let op het opspattende water van andere voertuigen die door water rijden om een idee te krijgen van hoe diep het water is.

Bij aquaplaning gaan één of meer wielen op een laag water omhoog, zodat die het contact met de weg verliezen. Als dat met het achterwiel gebeurt, kunt u voelen dat het opzij schuift. Bij aquaplaning krijgen de wielen niet de tractie die vereist is om de controle over het voertuig te behouden. U kunt de controle over het voertuig verliezen en gaan slippen. VSS kan u dan niet helpen.

Vermijd grote waterplassen of stromend water, en rijd trager of ga aan de kant staan bij zware regen. Vertraag vooraf zoveel mogelijk als u door water moet.

Test uw remmen als u door water hebt gereden. Rem eventueel meerdere keren om de remblokken te laten drogen door wrijving.

Met goed onderhouden banden loopt u minder risico op aquaplaning. Houd steeds de aanbevolen bandenspanning aan:

Raadpleeg *bandenspanning* in het hoofdstuk *onderhoudsprocedures*

OPMERKING:

Het drukverschil tussen de linker- en rechterband mag niet groter zijn dan 3,4 kPa (,5 lbf/inch²).

Vervang banden waarop de maximale loopvlakslijtage-indicator zichtbaar is om het risico op aquaplaning zo klein mogelijk te houden.

In het midden van een rijvak kan het bijzonder glad zijn als het pas is begonnen regenen, omdat olie en stof zich daar met het water vermengen. Als het wat langer heeft geregend, kan het water op een versleten wegdek in groeven samenstromen. Vermijd die twee zones met weinig tractie. Houd uw voorbanden zoveel mogelijk in de zones met het meeste grip.

Gebruik off-road

Gebruik uw voertuig niet off-road. Het voertuig kan ruwe, oneffen oppervlakken met weinig tractie, zoals die bij rijden off-road voorkomen, niet aan. U kunt makkelijk vast komen te zitten, de controle over het stuur verliezen of omkantelen. Bovendien kan dat in bepaalde regio's illegaal zijn.

Obstakels, gaten en bulten

Probeer zo weinig mogelijk over obstakels, gaten en bulten te rijden. Als u er toch over moet rijden, vertraag dan zoveel mogelijk van tevoren en laat de rem los terwijl u eroverheen gaat.

Benader brede obstakels of bulten zo recht mogelijk zodat de twee voorbanden er tegelijk overgaan. Bestuurders staan best even op de voetsteunen en absorberen de schok met de benen als er met de twee voorwielen over een obstakel, bult of gat wordt gereden. Houd u klaar als het achterwiel het obstakel raakt.

Bij smallere obstakels, bulten of gaten is het beter om er met de achterband

over te rijden. Als u er met een voorband overrijdt, houd het stuur dan stevig vast, zorg dat u niet per ongeluk gas geeft en houdt u klaar om uw baan eventueel aan te passen.

Als u op een te groot obstakel, bult of gat rijdt, kan het voertuig opspringen en op u botsen, kunt u eraf vliegen, er de controle over verliezen of kan het gaan tollen of omslaan.

Als u niet tijdig helemaal tot stilstand kunt komen om een obstakel te vermijden, kunt u uitwijken. U kunt desgevallend tegelijk afwijken en remmen.

Als u onderweg een groot dier tegenkomt, bijvoorbeeld een hert, stopt u er best voor en wacht tot het dier weggaat, of rijdt u er langzaam voorbij.

Als een hond achter u aan loopt, is het een goede aanpak om lager te schakelen naarmate de hond dichterbij komt en dan weg te snellen naarmate u het punt nadert waarop de hond u zou te pakken krijgen.

Noodgevallen onderweg

Het voertuig kan onderweg defect raken of er kan zich steeds een onverwachte situatie voordoen. Een goed onderhouden voertuig vermindert het risico op een defect weliswaar, maar toch moet u voorbereid zijn op noodsituaties.

- Bewaar de Gebruikershandleiding altijd in het voertuig.
- Volg deze aanwijzingen als u op de weg stopt:
 - Als de weg verharde pechstroken heeft, gebruik dan de knipperlichten om aan te geven dat u van de snelweg wilt rijden, rijdt er aan iets minder dan de snelheid van het verkeer af en vertraag dan tot stilstand.
 - Geef in het geval van onverharde pechstroken met uw richtingaanwijzer aan dat u de weg

- wilt verlaten, rem af tot een veilige snelheid voordat u de gefasfalteerde weg verlaat en breng het voertuig tot stilstand.
- Laat de richtingaanwijzer ingeschakeld om ervoor te zorgen dat u beter zichtbaar bent.
 - Schakel de waarschuwingsschakel in bij modellen die hiermee zijn uitgerust om ervoor te zorgen dat u beter zichtbaar bent.
 - Als u een gsm of een ander communicatietoestel hebt, laad dat dan helemaal op voor langere uitstappen.
 - Als u bij een aanrijding betrokken raakt, raadt BRP u stellig aan het voertuig te laten transporteren (zie *het voertuig transporteren*) naar de dichtstbijzijnde Can-Am On-Road dealer voor een grondige veiligheidsinspectie voordat u opnieuw gaat rijden.

Kapotte banden

Als u plots een kapotte band of klapband krijgt, houd het stuur dan stevig vast, verminder geleidelijk vaart en stuur voorzichtig naar een veilige plek om tot stilstand te komen. Vermijd hard remmen, lager schakelen of scherp draaien. Als een voorband kapotgaat, kan het voertuig de neiging hebben om te trekken in de richting van de kapotte band. Houd het stuur dus stevig vast om in de gewenste richting te sturen. Zie het hoofdstuk *herstellingen onderweg* voor instructies over het herstellen van een band.

EEN PASSAGIER, LADING VERVOEREN OF EEN AANHANGWAGEN SLEPEN

Gewichtsbeperingen

Respecteer altijd de gewichtsbeperingen voor bestuurders en lading.

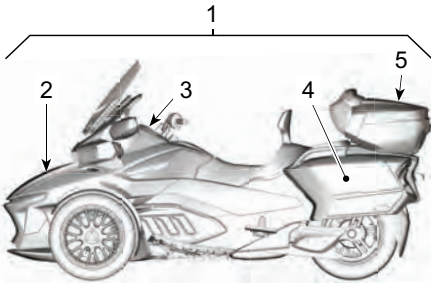

1. Gewichtsbepering van het voertuig
2. Bergvak vóór
3. Dashboardkastje
4. Zijbergvakken
5. Bovenste bergvak

Door overgewicht:

- kunt u minder goed versnellen, remmen of draaien.
- werkt het VSS minder efficiënt.
- neemt het risico op omslaan toe als de last hoog is of achteraan zit.
- zit het voertuig lager bij de grond en vergroot het risico om op lage obstakels te rijden of over een oneffen wegoppervlak te rijden.
- stijgt het risico op kapotte banden.

Gewichtsbeperingen	
Bovenste bergvak	6,8 kg (15 lb) (met bovenrek gemon- teerd)
	9 kg (20 lb) (zonder bovenrek)

Besturing met extra belasting

Een passagier of een zware lading vervoeren beïnvloedt de handelbaarheid van het voertuig omdat het zwaarder wordt en omdat het gewicht anders verdeeld is.

1. U zult niet zo snel kunnen optrekken. Laat meer ruimte en tijd toe om in te halen.
2. U zult niet zo snel kunnen stoppen. Houd meer afstand, minstens drie seconden, op uw voorligger. Houd zelfs nog meer afstand als de rijomstandigheden niet ideaal zijn (bv. beperkte zichtbaarheid, wegdek in slechte staat).
3. U zult niet zo scherp of zo snel kunnen draaien. Vertraag voor de bocht nog meer dan anders en vermijd scherpe bochten.
4. Het voertuig is minder stabiel. Het risico dat u bij extreme manoeuvres overkop gaat of omslaat is groter bij lasten die hoger zijn of verder achteraan zitten (zoals een passagier).

OPMERKING:

De effectiviteit van de VSS neemt af bij gebruik boven de maximaal toegestane belasting.

Gewichtsbeperingen	
Toegestane belasting van het voertuig (inclusief bestuurder, passagier, lading en extra accessoires)	252 kg (556 lb)
Bergvak vóór	16 kg (35 lb)
Dashboardkastje	2 kg (4 lb)
Zijbergvakken (elk)	6,8 kg (15 lb)

Een passagier vervoeren

Dit voertuig is ontworpen voor slechts één passagier die achter de bestuurder zit. Vervoer nooit meerdere passagiers.

Neem pas een passagier mee als u voldoende rijervaring hebt opgedaan in diverse omstandigheden en uw voertuig perfect kunt besturen.

De passagier moet mentaal fris en waakzaam zijn, met de voeten aan de voetsteunen en de handvatten kunnen raken, zodat hij het evenwicht kan bewaren en zich bij plotse manoeuvres kan vasthouden. Hij mag de bestuurder niet afleiden.

De passagier moet zijn geluidsregeling gebruiken volgens de aanwijzingen van de bestuurder.

Let erop dat de passagier een gepaste beschermende rijuitrusting draagt. De passagier moet dezelfde beschermende uitrusting dragen als de bestuurder, in het bijzonder een helm. Een helm met vizier wordt aanbevolen. Bij een noodstop kan de passagier immers met zijn gezicht tegen de helm van de bestuurder botsen.

Houd de remmen ingedrukt en de versnelling in Neutraal tot de passagier klaarzit om te vertrekken.

Leg de passagier voor het vertrek uit hoe hij moet meerijden. Laat de passagier de volgende regels volgen:

Vermijd abrupte versnellingen, remmen en draaien, vooral met onervaren passagiers. Plotse, onverwachte manoeuvres kunnen de passagier doen vallen.

1. Bewaar een correcte rijkhouding. Houd de handgrepen voor de passagier vast en de voeten altijd op de voetsteunen voor de passagier. De voetsteunen voor passagiers zijn in de hoogte verstelbaar. Zie

De voetsteunen voor de passagier afstellen.

2. De passagier zou zich niet aan de bestuurder mogen vasthouden want de kans bestaat dat de bestuurder de zijdelingse kracht die op de twee samen inwerkt niet zal kunnen weerstaan.
3. Verschillende handposities kunnen aangenamer zijn om de handgrepen bij verschillende manoeuvres vast te houden. (bv. een hand op de hoek vooraan en een hand op de tegenoverliggende hoek achteraan in bochten, de twee handen vooraan of achteraan in andere situaties).

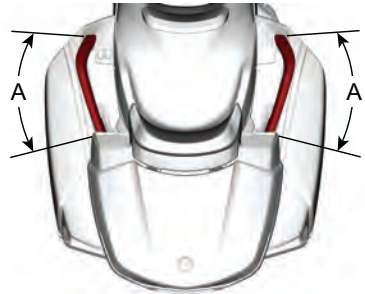

A. Handposities op de handgrepen

4. Blijf uit de buurt van de uitlaatpijp, het achterwiel en de aandrijfriem.
5. U zo weinig mogelijk omdraaien of overhellen behalve om het evenwicht te behouden in een bocht. Bij een onverwacht manoeuvre heeft een passagier die niet in een normale rijpositie zit een grotere kans om te vallen.
6. Houd uw ogen op de weg en anticipeer op de verwachte wegomstandigheden. Hel in bochten eventueel wat over om te weerstaan aan de zijdelingse krachten. Als u over een obstakel, gat of bult gaat, kom dan een beetje uit het zadel zonder uw ellebogen vast te zetten.

Waar u bagage kunt opslaan

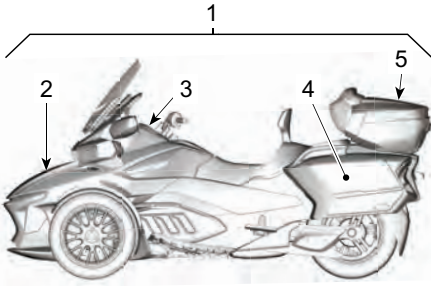

1. Gewichtsbeperking van het voertuig
2. Bergvak vóór
3. Dashboardkastje
4. Zijbergvakken
5. Bovenste bergvak

U kunt bagage meenemen in de volgende opbergvakken. Draag nergens anders bagage mee tenzij het voertuig over goedgekeurde BRP-accessoires beschikt.

Plaats nooit brandbaar materiaal, zoals brandstof, in de opbergvakken.

Respecteer de maximale belading voor ieder opbergvak. Zie *Gewichtslimieten* in dit hoofdstuk.

Handschoenvak

Het handschoenvak biedt ruimte om kleinere, persoonlijke voorwerpen in op te bergen.

Het is bijzonder handig om voorwerpen in op te slaan die u onderweg snel bij de hand moet hebben (bv. tolgeld).

Opbergvak vooraan

Het voorste opbergvak is het ruimst en biedt ruimte om twee helmen of andere voorwerpen in op te bergen. In het voorste opbergvak is er een speciale ruimte voor deze Gebruikershandleiding.

Let erop dat het deksel van het opbergvak stevig is vergrendeld voordat u gaat rijden.

Zijbergvakken

De zijbergvakken bieden ruimte voor een helm of andere lichte voorwerpen.

Let erop dat het deksel van het opbergvak stevig is vergrendeld voordat u gaat rijden.

Bovenste opbergvak

Het bovenste opbergvak biedt ruimte voor een helm of andere lichte voorwerpen.

Let erop dat het deksel van het opbergvak stevig is vergrendeld voordat u gaat rijden.

Aanhangwagen slepen

De RT-serie is ontworpen om een optionele aanhangwagen van BRP (met de optionele trekhaak van BRP) te trekken.

Het VSS (voertuigstabilisatiesysteem) van dit voertuig omvat een programma voor het trekken van een aanhangwagen van BRP met behoud van een goede controle over de voertuigstabiliteit.

Gebruik alleen een aanhangwagen van BRP die speciaal is ontworpen voor dit voertuig of een door BRP goedgekeurd alternatief. Het is van belang ervoor te zorgen dat de aanhangwagen en dit voertuig bij normaal gebruik stabiel blijven zonder het voertuigstabiliteitssysteem te verstoren.

MERK OP

Gebruik van een niet-aanbevolen kabelboom kan het elektriciteits-systeem verstoren.

⚠ WAARSCHUWING

Gebruik van een andere aanhangwagen kan het voertuig beschadigen of de normale werking van het voertuigstabiliteitssysteem verstoren. Gebruik van de cruise-control is niet aan te raden als u een aanhangwagen trekt.

Een aanhangwagen trekken heeft een weerslag op het rijgedrag van het voertuig door het extra gewicht en de andere gewichtsverdeling.

- Laat meer ruimte en tijd toe om in te halen.
- Voorzie een langere remafstand.
- Laat meer afstand tussen uw voertuig en het voertuig voor u.
- Minder vaart en vertraag meer dan gewoonlijk voordat u een bocht neemt en vermijd scherpe bochten.
- Het risico dat u overkop gaat of omslaat is groter bij extreme manoeuvres.

Zijwind en luchturbulentie veroorzaakt door overstekende of voorbijstekende voertuigen kunnen de besturing verstoren en de aanhangwagen doen slingeren. Rijd aan een constante snelheid zonder bruusk te sturen of te remmen om dit effect tot het minimum te herleiden.

Vertraag voor bochten.

Neem een grotere hoek wanneer u afslaat. Om af te slaan met een aanhangwagen is meer ruimte nodig.

Probeer anticiperend te rijden zodat u met de aanhangwagen niet achteruit moet.

Rijd steeds traag achteruit. Verzoek eventueel iemand om u te begeleiden. Oefen eerst op een open ruimte wanneer u daartoe de kans ziet. Raadpleeg *Nodige rijvaardigheid en praktijkoefeningen*.

Vermijd zoveel mogelijk slingeren, draaien en keren, scherpe en bruuske draai- en remmanoeuvres. Hierdoor kan de aanhangwagen dubbelklappen of ontmantelen. Een lege aanhangwagen is makkelijker te destabiliseren. Normaal schakelt u naar een hoger toerental als u versnelt om de motor te ontlasten.

MERK OP

Laat de achterwielen zo weinig mogelijk doordraaien. Daardoor kunnen stenen of keien op de aanhangwagen worden geworpen met schade tot gevolg.

Maximale belading**⚠ WAARSCHUWING**

Plaats nooit lading op de bedekking van de aanhangwagen, want die loopt dan meer kans om te kantelen. Al de lading moet vast in de aanhangwagen worden opgeborgen.

Respecteer de maximale belading en gebruik alleen passende trekuitrusting.

Trekspecificaties	
Maximaal gewicht op de dissel van de aanhangwagen	18 kg (40 lb)
Maximaal getrokken gewicht (aanhangwagen en lading)	182 kg (400 lb)

OPMERKING:

Raadpleeg de informatie van de aanhangwagenfabrikant voor informatie over de maximale lading die toegestaan is voor de aanhangwagen.



1. Maximum disselgewicht
2. Maximaal trekgewicht

Het gewicht op de dissel geldt voor een geladen aanhangwagen. Met een weegschaal kunt u het gewicht op de dissel wegen zonder dat deze aan het voertuig is vastgekoppeld. Als de aanhangwagen niet volledig geladen is, plaatst u de lading in het voorste deel van de aanhangwagen. Als het gewicht op de dissel is bereikt, plaatst u de overige lading achterin de aanhangwagen. De manier waarop het gewicht in de aanhangwagen is verdeeld bepaalt mee het gewicht op de dissel. Verdeel het gewicht in de aanhangwagen zodat u op of onder het gewicht voor de disselspecificatie blijft. Met teveel gewicht op de dissel zult u minder controle hebben over het stuur. Te weinig gewicht op de

dissel kan de aanhangwagen destabiliseren en hem doen slingeren.

⚠ WAARSCHUWING

Het maximale gewicht overschrijden kan een ernstige weerslag hebben op het rijgedrag en de prestaties van het voertuig. De bestuurbaarheid, stabiliteit, acceleratie en remafstand worden ernstig beïnvloed als u een aanhangwagen trekt. Een goede verdeling van lading en gewicht is daarom erg belangrijk. Overlaad het voertuig nooit en sleep of transporteer nooit lading op een onjuiste manier. Maak de lading altijd stevig vast en verdeel ze in de aanhangwagen zoals het hoort voordat u gaat rijden. Bevestig de lading altijd zo laag mogelijk in de aanhangwagen om het zwaartepunt zo min mogelijk te verhogen. Als u deze aanbevelingen niet naleeft, kan dat een weerslag hebben op het rijgedrag van het voertuig en kunt u de controle over het stuur verliezen.

MERK OP

Overschrijding van het maximale trekgewicht kan leiden tot schade aan de motor of de aanhangwagen. Vervoer zo weinig mogelijk zware onderdelen met scherpe randen die de aanhangwagen kunnen beschadigen. Plaats de lading zodanig dat ze niet verschuift als de aanhangwagen wordt getrokken.

Trekhaak

Gebruik alleen een trekhaak van BRP of een door BRP goedgekeurd alternatief. De trekhaak van BRP past perfect op de draaiarm van het voertuig en is stevig vastgeschroefd op de wielas.

MERK OP

Bij gebruik van een niet-goedgekeurde trekhaak kan de draaiarm kapotgaan.

Veiligheidskabels

Gebruik altijd veiligheidskabels als u een aanhangwagen trekt. Zorg ervoor dat ze goed bevestigd zijn aan de aanhangwagen en de trekhaak, en dat ze elkaar onder de dissel kruisen. Laat voldoende speling in de kabels zodat de aanhangwagen kan draaien. Als de aanhangwagen recht achter het voertuig staat mogen de kettingen niet over de grond slepen.

TEST UW KENNIS

Hieronder volgt een kleine test van wat u zou moeten hebben opgestoken bij het lezen van deze handleiding. De test omvat niet alle belangrijke punten, maar zou u een idee moeten geven van uw algemene kennis en de besturing van het voertuig.

Zie de *ANTWOORDEN (BLADZIJDE 103) ANTWOORDEN* op de pagina achter de vragenlijst.

Vragenlijst

1. Als u dringend moet stoppen, bedien dan de remmen en schakel de parkeerrem in.

Waar	Niet waar
------	-----------

2. Het voertuig moet eens per week worden geïnspecteerd voordat u vertrekt.

Waar	Niet waar
------	-----------

3. Met VSS kunt u het voertuig in alle weersomstandigheden gebruiken.

Waar	Niet waar
------	-----------

4. Verwissel de banden uitsluitend met door BRP aanbevolen banden die bij erkende Can-Am On-Road dealers zijn gekocht.

Waar	Niet waar
------	-----------

5. Het is belangrijk dat de passagier waakzaam en mentaal fris is.

Waar	Niet waar
------	-----------

6. Noem zes objecten van beschermende uitrusting waarmee uw kans op verwonding kleiner wordt.

1) _____
2) _____
3) _____
4) _____
5) _____
6) _____

7. Beschermende uitrusting is belangrijk om letsel te vermijden en te beperken, u comfortabel te houden en u te beschermen tegen de omgevingsselementen.

Waar

Niet waar

8. Welk van de onderstaande zaken is geen besturingselement van het voertuig?
- Stuur
 - Gashendel
 - Voorrem

9. U zou uw dimlichten overdag moeten aanhouden zodat u beter zichtbaar bent.

Waar

Niet waar

10. Normaal rijdt u met het voertuig in het midden van het rijvak.

Waar

Niet waar

11. In tegenstelling tot een gewone motorfiets, zou u er een gewoonte van moeten maken om tegelijk te remmen en te draaien.

Waar

Niet waar

12. Onder normale omstandigheden, moet u op uw voorligger een afstand bewaren van minstens _____ .

- 1 seconde
- 2 seconden
- 3 seconden

13. Bewaar geen brandbare vloeistoffen zoals benzine in het opbergvak vooraan, zelfs niet in goedgekeurde bidons.

Waar

Niet waar

14. Som vijf manieren op waardoor andere bestuurders u makkelijker kunnen opmerken.

1) _____

2) _____

3) _____

4) _____

5) _____

15. Als u remt op oppervlakken met een minder dan ideale tractie, dient u pompend te remmen om de controle over het voertuig te bewaren.

Waar

Niet waar

16. De maximale belasting van het voertuig omvat de bestuurder, passagier, lading en alle accessoires.

Waar

Niet waar

17. Er kan veilig een aanhangwagen met het voertuig worden gesleept.

Waar

Niet waar

18. Als de voertuigconfiguratie dit toestaat, moet de passagier de bestuurder stevig vasthouden.

Waar

Niet waar

19. Rijden op een voertuig met 3 wielen is net zo veilig als in een auto rijden.

Waar

Niet waar

20. Dankzij ABS kunt u de rempedaal hard indrukken zonder dat de wielen blokkeren.

Waar

Niet waar

Antwoorden

1. Niet waar

Om snel te stoppen, alleen het rempedaal indrukken. Gebruik de parkeerrem nooit terwijl het voertuig in beweging is.

2. Niet waar

U dient het voertuig voor iedere rit te inspecteren.

3. Niet waar

Het VSS kan u niet helpen de controle over het voertuig te bewaren als er ijs, sneeuw, smeltende sneeuw of zoveel water op de weg ligt dat u aquaplaning krijgt. De prestaties van het VSS kunnen beperkt zijn wanneer de grip van de banden afneemt door lage temperaturen of wanneer er op onverharde wegen wordt gereden.

4. Waar

5. Waar

6. 1) Helm

2) Oog- en gezichtsbescherming

3) Jas met lange mouwen

4) Handschoenen

5) Lange broek

6) Vooraan gesloten schoeisel, liefst boven de enkel.

7. Waar

8. c. Voorrem

Het voertuig heeft geen voorrempedaal.

9. Niet waar

U dient overdag uw grootlichten te gebruiken.

10. Waar

11. Niet waar

U kunt tegelijk remmen en draaien als dat nodig is, maar over het algemeen is het beter om te remmen voordat u gaat draaien.

12. b. 2 seconden

In normale omstandigheden, moet u op uw voorligger een afstand bewaren van minstens twee seconden.

13. Waar

- 14.** 1) Zorg dat uw lichten en reflectoren proper zijn.
2) Gebruik zoveel mogelijk uw grootlichten.
3) Gebruik uw richtingaanwijzers.
4) Knipper met uw stoplichten voordat u vertraagt.
5) Gebruik waar nodig uw waarschuwingsknipperlichten.
6) Gebruik uw claxon om anderen te laten weten dat u er bent.
7) Rijd zo weinig mogelijk in de dode hoek.
8) Draag lichte kleuren en reflecterende kledij.

15. Niet waar

U dient het rempedaal ingedrukt te houden zonder te pompen. Het voertuig is uitgerust met ABS dat ervoor zorgt dat de wielen niet blokkeren.

16. Waar

17. Niet waar

18. Niet waar

De passagier moet zich steeds vasthouden aan de handgrepen.

19. Niet waar

Bij auto's en vrachtwagens biedt de constructie van het voertuig zelf bescherming. Bovendien kunnen passagiers zichzelf beschermen door veiligheidsgordels te dragen. U moet ervan uitgaan dat rijden op een voertuig met 3 wielen meer risico met zich meebrengt dan rijden in een auto. Het risico op letsel ligt dichterbij dat van motorrijden.

20. Waar

VEILIGHEIDSINFORMATIE OVER HET VOERTUIG

Dit voertuig wordt geleverd met een loshangend label aan het stuur en labels die belangrijke veiligheidsinformatie bevatten.

Iedereen die met dit voertuig wil rijden dient deze informatie over het voertuig te lezen en te begrijpen voor hij vertrekt.

OPMERKING:

In geval van tegenstrijdigheid tussen deze handleiding en het voertuig, hebben de veiligheidlabels op het voertuig voorrang boven de labels in deze handleiding.

Belangrijk veiligheidsbericht voor het rijden

Telkens wanneer het voertuig startklaar is, wordt een belangrijk veiligheidsbericht weergegeven op de display van het aanraakscherm.

Lees het bericht zorgvuldig door en begrijp het.

Scroll met uw vinger over het scherm om het volledige bericht te zien.

Als u op de X in de rechterbovenhoek drukt, wordt het bericht gesloten maar keert u terug naar het juridische bericht.

WAARSCHUWING

Dit Can-Am On-Road product is een bijzonder type vervoermiddel. Het vereist speciale ervaring en kennis.

Informeer u over de aspecten waarin dit product anders is. Lees de gebruikershandleiding en bekijk de veiligheidsvideo via de QR-code of bezoek de Can-Am On-Road website. Voltooi de opleiding (indien beschikbaar), oefen, leer alle bedieningselementen vlot gebruiken en haal een aangepast rijbewijs.

- Het VSS (Voertuigstabiliteitssysteem) kan niet voorkomen dat u de controle verliest, kantelt of valt, wanneer u de grenzen van dit voertuig overschrijdt.
- Rijd niet op ijs, sneeuw, ongebaand terrein. Vermijd plassen en stromend water.
- Dit type voertuig kan hydroplaneren op water en slippen op kiezel-, aarde- en zandwegen. Kunt u deze wegtoestanden niet vermijden, rijd dan traag.

Draag een helm en geschikte kleding.

- Bestuurders van dit type voertuig lopen meer risico op de weg dan in een auto.
- Zelfs ervaren bestuurders kunnen worden aangereden door andere voertuigen of de controle verliezen.
- Dit voertuig beschermt u niet bij een aanrijding.

Geef de passagier duidelijke instructies:

- Houd de handgrepen steeds vast en houd de voeten op de voetsteunen.
- Kijk naar de weg. Leun in de bochten. Zet u schrap voor bulten.

Vergeet niet:

- Rem af met het rempedaal.
- Stuur mee met een bocht; stuur nooit tegen.
- Houd alle wielen binnen uw rijbaan, rij altijd achter elkaar en rij niet tussen twee rijbanen door.
- Inspecteer het voertuig voor u vertrekt.

Draai de gashendel naar achteren (van u af) om de startknop te activeren.

Loshangend label veiligheid

WAARSCHUWING

Deze Can-Am On-Road is een ander voertuigtype.
Er zijn speciale vaardigheden en kennis voor nodig.
Informeer u over de aspecten waarin dit product anders is.

Lees de gebruikershandleiding en bekijk de veiligheidsvideo
via de QR-code of bezoek de Can-Am On-Road website.

Volg een praktijkopleiding (indien beschikbaar).

Oefen, leer alle bedieningselementen vlot
gebruiken.



Zorg voor het juiste rijbewijs.

Lees de veiligheidskaart, voordat u gaat rijden.

Draag altijd een helm en geschikte kleding.

Bestuurders van dit type voertuig lopen meer risico op de weg
dan in een auto. Zelfs ervaren bestuurders kunnen worden
aangereden door andere voertuigen of de controle verliezen.

Dit voertuig beschermt u niet bij een aanrijding.

Rijbeperkingen en wegtoestand

Het voertuig-stabiliteitssysteem (VSS) kan niet voorkomen
dat u de controle verliest, kantelt of valt, wanneer u de
grenzen van dit voertuig overschrijdt. Ken de limieten die voor
de verschillende wegen gelden. Rijd niet op ijs, sneeuw,
ongebaad terrein. Vermijd plassen en stromend water. Dit
type voertuigen kan planeren op water en slippen op wegen
bedekt met gravel, vuil en zand. Verlaag uw snelheid als u
over dergelijke wegen moet rijden.

Dit label mag alleen worden verwijderd door de klant.



704907713

AVERTISSEMENT

Ce produit routier est différent.

Il nécessite des habiletés et des connaissances spéciales.

Sachez ce qui distingue ce produit Can-Am des autres véhicules.

Lisez le guide du conducteur et visionnez la vidéo de
sécurité via le lien QR code ou en visitant le site internet Can-Am
On-Road.

Suivez une formation (si disponible).

exercez-vous, apprenez à maîtriser les

commandes et obtenez le permis approprié.

Consultez la carte de sécurité avant de

conduire le véhicule.

Portez toujours un casque et des vêtements appropriés.

Sur ce type de véhicule, les utilisateurs sont exposés à davantage
de risques routiers qu'en automobile. Même un conducteur habile

peut être frappé par un autre véhicule ou perdre le contrôle. Ce

véhicule ne vous protégera pas en cas de collision.

Limites de manoeuvrabilité et conditions routières

Le système de stabilité du véhicule (VSS) ne peut pas vous

empêcher de perdre le contrôle, de faire des tonneaux ou de

tomber si vous dépassez les limites du véhicule. Apprenez à

connaître ces limites dans différentes conditions routières. Ne

conduisez pas sur la glace, sur la neige ou hors route. Évitez les

flaques et les ruissellements d'eau. Ce type de véhicule peut faire

de l'aquaplanage sur les chaussées détrempées et déraiper sur les

routes recouvertes de gravier, de terre ou de sable. Si vous devez

conduire dans ces conditions, ralentissez.

Seul le client doit enlever cette étiquette.



704907713

Veiligheidsetiketten

Deze labels zijn bevestigd op het voertuig voor de veiligheid van de bestuurder, passagier en omstanders.

De volgende labels bevinden zich op uw voertuig en moeten als vaste onderdelen van het voertuig worden beschouwd. Als ze ontbreken of beschadigd zijn, kunnen ze kosteloos worden vervangen. Raadpleeg een erkende Can-Am On-Road dealer.

Bandenspanning en maximaal toegestane belasting

Bevindt zich onder de bestuurderszitting

Noord-Amerikaanse modellen



INFORMATIE OVER BANDEN EN LADING / RENSEIGNEMENTS SUR LES PNEUS ET LE CHARGEMENT

ZITPLAATSEN / NOMBRE DE PLACES	TOT. TOTAL	2	VOORAAN AVANT	1	ACHTERAAN ARRIÈRE	1
-----------------------------------	---------------	---	------------------	---	----------------------	---

Het gecombineerde gewicht van de passagiers en de vracht mag nooit hoger zijn dan 252 kg
Le poids total des occupants et du chargement ne doit jamais dépasser 252 kg

RT C/U 10622_NL

BAND / PNEU	MAAT / DIMENSION	BANDENSPIEGING KOUDE BANDEN / PRESSION PNEUS À FROID	VELGMAAT / DIMENSION JANTE
VOOR / AVANT	K165/55R15 69H	138 kPa	15 x 5 inch
ACHTER / ARRIÈRE	K225/50R15 84H	193 kPa	15 x 7 inch
RESERVE / SECOURS	GEEN / AUCUN	GEEN / AUCUN	GEEN / AUCUN

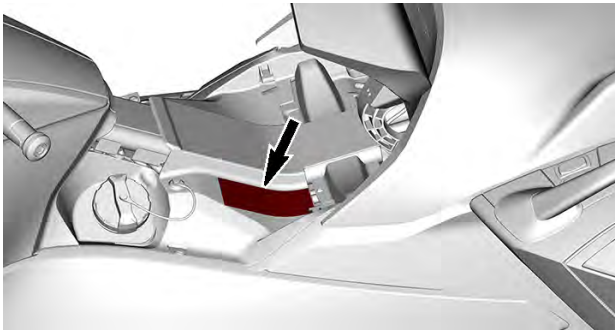

Bevindt zich onder de bestuurderszitting

Alle andere modellen



**INFORMATIE OVER BANDEN EN LADING /
RENSEIGNEMENTS SUR LES PNEUS ET LE CHARGEMENT**

ZITPLAATSEN / NOMBRE DE PLACES	TOT. TOTAL	2	VOORAAN AVANT	1	ACHTERAAN ARRIÈRE	1
-----------------------------------	---------------	---	------------------	---	----------------------	---

Het gecombineerde gewicht van de passagiers en de vracht mag nooit hoger zijn dan 252 kg
Le poids total des occupants et du chargement ne doit jamais dépasser 252 kg

BAND / PNEU	MAAT / DIMENSION	BANDENSPIEGING KOUDE BANDEN / PRESSION PNEUS À FROID	VELGMAAT / DIMENSION JANTE	
VOOR / AVANT	165/55R15 M/C 69H	138 kPa	15 x 5 inch	
ACHTER / ARRIÈRE	225/50R15 M/C 84H	193 kPa	15 x 7 inch	
RESERVE / SECOURS	GEEN / AUCUN	GEEN / AUCUN	GEEN / AUCUN	

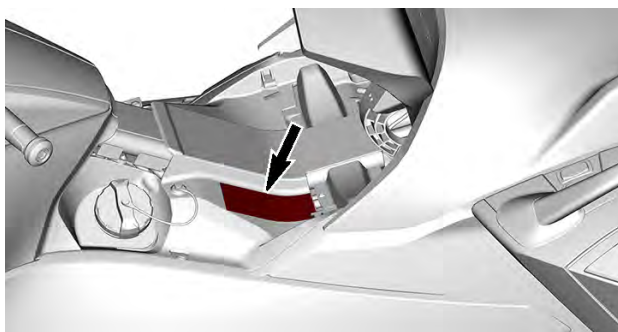
RT INT 10623_NL



Motoroliepeil controleren

Bevindt zich onder de bestuurderszitting

⚠ VOORZICHTIG

MOTOROLIE EN BEPAALDE ONDERDELEN VAN HET MOTORCOMPARTIMENT KUNNEN HEET ZIJN. RECHTSTREEKSE AANRAKING KAN TOT BRANDWONDEN LEIDEN.

Het motoroliepeil controleren:

- Zorg ervoor dat de motor op bedrijfstemperatuur is.
- Voor de procedure raadpleegt gebruikershandleiding voor meer informatie.
- Rijden minstens 15 km (9 miles).
- Het voertuig moet op een vlak oppervlak staan.
- Laat de motor 10 minuten stationair draaien.
- Stop de motor.
- Neem meting binnen 2 minuten nadat de motor stop.
- Schroef de peilstok volledig in, alvorens het oliepeil te controleren.
- Gebruik XPS 4-takt 5W40 synthetische olie of een gelijkwaardige olie voor motorfietsen.

11034_NL



Remvloeistof - Reinigen en bijvullen

Bevindt zich achter het voorste onderhoudsdeksel aan de rechterzijde

WAARSCHUWING

Reinig de vuldop voordat u deze verwijdert. 8282_NL
Gebruik alleen DOT 4 remvloeistof uit een gesloten verpakking.



Druk van de achterophanging

Bevindt zich onder de bestuurderszitting



WAARSCHUWING

MINIMUMDRUK 70 kPa / 0,7 bar
AANBEVOLEN DRUK NIET MET 70 kPa / 0,70 bar Overschrijden

LADING		(PASSAGIER + LADING) kg				
		0	45	70	90	115
BESTUURDER	Kg	kPa/bar	kPa/bar	kPa/bar	kPa/bar	kPa/bar
	70	310/3,10	380/3,80	450/4,50	480/4,80	515/5,15
	90	345/3,45	415/4,15	480/4,80	515/5,15	550/5,50
	115	380/3,80	450/4,50	515/5,15	550/5,50	585/5,85



Belading opbergvak zijkant

Bevindt zich in de achterzijde van de deksels van het zijbergvak

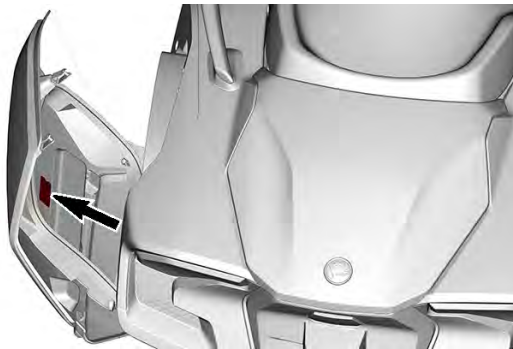

LINKS

Belading opbergvak vooraan

Bevindt zich in het voorste opbergvak

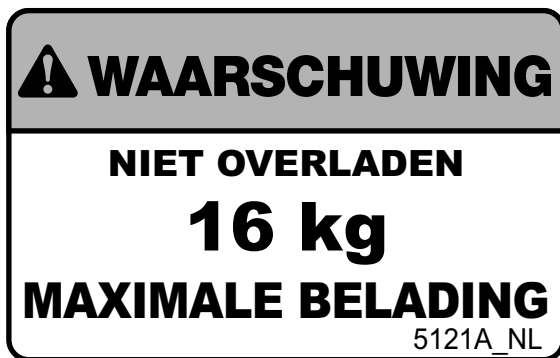

Belading opbergvak bovenkant

Bevindt zich in de achterzijde van het deksel van het bovenste bergvak

⚠ WAARSCHUWING	
NIET OVERLADEN:	5964_NL
Zonder bovenrek	
<i>Maximale belading case</i>	9 kg
Met geïnstalleerd bovenrek	
<i>Maximale belading case + bovenrek</i>	6,8 kg



Koelvloeistof heet - Niet openen

Bevindt zich onder het voorste onderhoudsdeksel

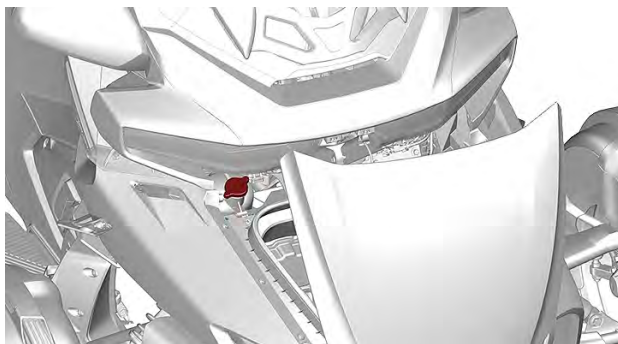

Het voertuig schoonmaken

Bevindt zich in de achterzijde van het deksel van het servicevak vooraan

MERK OP

- Afwerking met een matte lak vereist speciaal onderhoud om het uiterlijk te behouden. Zie gebruikershandleiding.
- Velgen van PVD-chroom moeten gereinigd worden met water en een milde zeep. Polijst niet en gebruik geen zure of schurende reinigingsmiddelen op de velgen van PVD-chroom.
- Gebruik geen alkaline of zure reiniger, benzine of oplosmiddel voor het reinigen van de voorruit om beschadiging van de voorruit te voorkomen. Zie Gebruikershandleiding.

Patenten:
www.brp.com/en/about-brp/patents.html

9978_NL

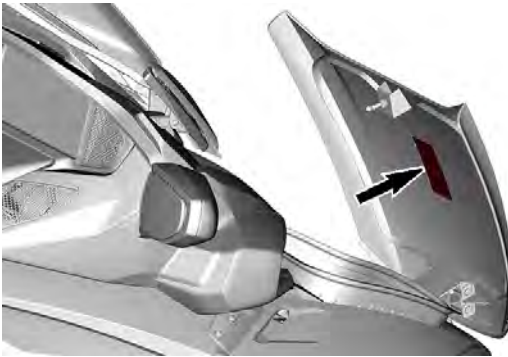

Schakelpatroon (Japans model)

Dit label wordt door de dealer rechts van de linker multifunctionele schakelaar aangebracht.

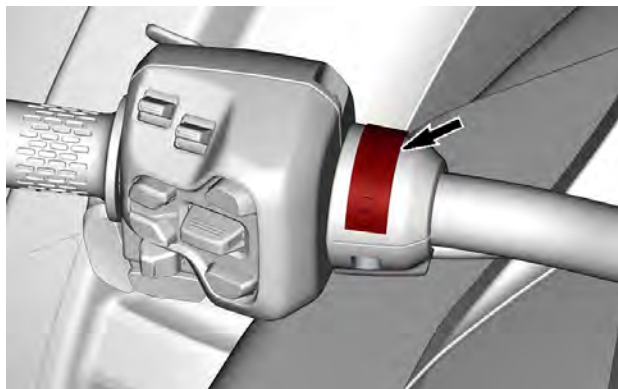
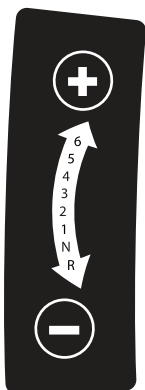

VEILIGHEIDSGEBREKEN MELDEN

Uw veiligheid is voor Bombardier Recreational Products Inc. (BRP) van het grootste belang. Neem met al uw bedenkingen onmiddellijk contact op met de klantendienst van BRP.

Als u denkt dat uw voertuig een gebrek vertoont dat tot een ongeval, letsel of de dood zou kunnen leiden, moet u daarvan onmiddellijk de volgende instanties en ook Bombardier Recreational Products Inc. op de hoogte brengen:

- In de VS, de National Highway Traffic Safety Administration (NHTSA)
- In Canada, Transport Canada
- In andere landen van de wereld, de bevoegde instanties.

Als één van deze instanties meer dergelijke klachten ontvangt, kan het een onderzoek instellen en als het tot de conclusie komt dat een groep voertuigen een veiligheidsgebrek vertoont, kan het een terugname- en herstelcampagne bevelen.

Deze instanties komen echter niet tussen bij individuele problemen tussen u, uw dealer of Bombardier Recreational Products Inc.

Contact opnemen met NHTSA:



888-327-4236



1 800-424-9153



National Highway Traffic Safety Administration
1200 New Jersey Avenue, SE
Washington, DC 20590



www.safercar.gov

Contact opnemen met Transport Canada:



819-994-3328 (Gatineau-Ottawa regio of internationaal)
Gratis nummer: 1 800-333-0510 (in Canada)



Transport Canada - ASFAD
330 Sparks Street
Ottawa, ON
K1A 0N5



<https://www.tc.gc.ca/recalls>

Deze pagina is bewust leeg
gelaten

INSPECTIE VOOR HET VERTREK

CHECKLIST VOOR HET VERTREK

We raden u aan uw voertuig jaarlijks aan een veiligheidsinspectie te onderwerpen. Neem voor meer details contact op met een erkende Can-Am On-Road dealer. Hoewel het niet vereist is, wordt het aanbevolen dat de voorseizoensvoorbereiding van uw voertuig door een erkende Can-Am On-Road dealer wordt uitgevoerd. Elk bezoek is voor u dealer een uitstekende mogelijkheid om na te gaan of uw voertuig onder een garantiecampagne valt. We raden u tevens aan uw erkende Can-Am On-Road op tijd te bezoeken als u van een veiligheidsactie hoort.

WAARSCHUWING

Voer vóór iedere rit een controle vóór gebruik uit om mogelijke problemen met de werking op te sporen. De controle vóór gebruik kan u helpen om slijtage en aantasting op te volgen voordat ze problematisch worden. Corrigeer alle problemen die u ontdekt om het risico op een panne of ongeval te vermijden. Raadpleeg desgevallend een erkende Can-Am On-Road dealer.

Inspecteer het volgende voordat u het voertuig start:

Stuk	Werkwijze	
Banden	Controleer op schade. Inspecteer spanning en slijtage van het bandprofiel. Raadpleeg <i>onderhoudsprocedures</i> .	
Wielen en wielmoeren	Controleer op schade. Draai elke wielmoer op het voorwiel met de hand aan om zeker te zijn dat ze niet los zit. Kijk na of de moer van de wielas achteraan nog op zijn plaats zit.	
Aandrijfriem	Controleer op uitrafelen, scheuren, perforaties of ontbrekende tanden. Controleer de uitlijning visueel. Voor meer informatie, zie <i>onderhoudsprocedures</i> .	
Lekkage	Kijk onder het voertuig of er geen lekken zijn.	
Deksels van bergvakken en handschoen vak	Trek eraan om te zien of ze goed vastzitten.	
ACS-achter wielophanging (basismodelen)	Inspecteer spanning. Raadpleeg <i>basisprocedures</i> .	
Stoelen	Bevestig dat de stoelen goed op hun plaats zijn vergrendeld door deze een aantal keer achteruit en omhoog te trekken (voor- en achterzijde). Zelfs als	

Stuk	Werkwijze	✓
	tijdens de installatie een duidelijke klik hoorbaar is, moet de stoel altijd terug en omhoog worden getrokken om te controleren of deze goed vastzit.	
Spiegels	Reinigen en afstellen. <i>Zie spiegels in apparatuur).</i>	
Rempedaal	Indrukken en controleren of u voldoende weerstand voelt. Het pedaal moet helemaal terugkomen als het wordt losgelaten.	
Gashendel	Meerdere keren draaien. Het moet vrij te bedienen zijn en na het loslaten terugkeren in ruststand.	
Vernellings schakelaar	Controleer of de versnellingschakelaar in beide richtingen normaal functioneert en bij loslaten naar het midden terugkeert.	
Gewicht	Zorg ervoor dat de totale belasting op het voertuig (inclusief bestuurder, passagier, lading en extra accessoires) niet hoger is dan de aanbevolen last aangegeven op het label <i>Bandenspanning en maximaal toegestane last</i> .	
Aanhangwag en	<p>Zorg bij het trekken van een aanhangwagen voor het volgende:</p> <ul style="list-style-type: none"> - De lading moet correct zijn beladen en bevestigd, - De deksels moeten zijn vergrendeld, - De aanhangwagen en de veiligheidskabels moeten goed aan de trekhaak zijn vastgekoppeld, - De lichten van de aanhangwagen moeten functioneren en de reflectoren moeten schoon zijn, - Alle banden moeten in goede staat zijn en de juiste bandspanning hebben. 	
Radiatorventi latorroosters	Verwijder vuil uit de roosters. Reinig niet met een hogedrukreiniger, want dit kan schade aan de radiatorvinnen veroorzaken. Reinig alleen met perslucht.	

Draai de contactsleutel op AAN:

Stuk	Werkwijze	
Multifunctionele display	Controleer de meters, indicatorlichtjes, meldingen en het brandstofpeil	
Lichten	Controleer of de koplampen, achterlichten, remlicht, richtingaanwijzers en knipperlichten werken.	
Claxon	Controleer de werking.	
Besturing	Start de motor en controleer of het stuur vrij kan bewegen.	
Motorstop schakelaar	Controleer of de motorstopschakelaar naar behoren functioneert.	
Parkeerrem	Start de motor, zet de parkeerrem vrij en kijk of het remcontrolelampje op de multifunctionele meter uit staat.	
Rem	Rij enkele meters langzaam vooruit en voer een remtest uit.	

ONDERHOUD

ONDERHOUDSSCHEMA

Het onderhoud is zeer belangrijk om uw voertuig in een veilig functionerende staat te houden.

De eigenaar is verantwoordelijkheid voor een behoorlijk onderhoud. Garantieclaims kunnen onder andere worden afgewezen als de eigenaar of bestuurder door verkeerd onderhoud of gebruik het probleem heeft veroorzaakt.

Voer periodieke controles uit en volg het onderhoudsschema. **Ook als u het onderhoudsschema volgt moet u steeds de inspectie voor het vertrek uitvoeren.**

Het controleren van storingscodes als eerste onderhoudsstap is een goede gewoonte en wordt sterk aanbevolen.

WAARSCHUWING

Als het voertuig niet behoorlijk volgens het onderhoudsprogramma en de onderhoudsprocedures wordt onderhouden kan dat rijden op het voertuig onveilig maken.

EPA-regelgeving - Voertuigen voor Canada en V.S.

Een reparatiebedrijf of iemand naar keuze van de eigenaar kan emissiebeperkingsapparatuur en -systemen onderhouden, vervangen of repareren. Voor deze aanwijzingen zijn geen onderdelen van of reparatie door BRP of door erkende Can-Am On-Road dealers vereist.

Hoewel een erkende Can-Am On-Road dealer diepgaande technische kennis en gereedschap voor het onderhoud aan uw voertuig heeft, is de emissiegerelateerde garantie niet afhankelijk van het gebruik van een erkende Can-Am On-Road dealer of een ander bedrijf waar BRP commerciële banden mee heeft.

De eigenaar is verantwoordelijkheid voor een behoorlijk onderhoud. Garantieclaims kunnen onder andere worden afgewezen als de eigenaar of bestuurder door verkeerd onderhoud of gebruik het probleem heeft veroorzaakt.

Voor emissiegerelateerde garantieclaims beperkt BRP de vaststelling en de reparatie van emissiegerelateerde onderdelen tot erkende Can-Am On-Road dealers. Raadpleeg de *emissieprestatiegarantie van US EPA* in het hoofdstuk *garantie* voor informatie.

U moet de aanwijzingen voor de brandstofvereisten in het brandstofgedeelte van deze handleiding opvolgen. Ook als benzine met meer dan tien volumeprocent ethanol gemakkelijk verkrijgbaar is, heeft de US EPA een verbod voor het gebruik van benzine met meer dan 10 volumeprocent ethanol uitgevaardigd, dat op dit vaartuig van toepassing is. Het gebruik van benzine met dan 10 volumeprocent ethanol in deze motor kan het emissiebeperkingsstelsel beschadigen.

Ernstige stoffige of natte omstandigheden - Aanwijzingen voor onderhoud motorluchtfilter

Onderhoud van het motorluchtfilter en het CVT-luchtfilter moet op basis van de rijomstandigheden worden aangepast.

Laat het onderhoud aan het luchtfilter regelmatig verrichten bij rijden op droog zand, vuil terrein, gravel of een soortgelijke ondergrond met veel stof- of

deeltjesverplaatsing. Ook het veelvuldig rijden in regen en druk verkeer verhoogt de luchtdeeltjes die door de luchtfilter(s) worden tegengehouden.

Als u in zulke omstandigheden in een groep rijdt, moet de onderhoudsfrequentie nog verder worden opgevoerd.

Inspectie na inrijperiode

Er wordt aangeraden dat uw voertuig na de eerste 5000km (3000 mi) wordt geïnspecteerd door een erkende Can-Am On-Road dealer, reparatieplaats of persoon van uw keuze. Deze onderhoudsbeurt is erg belangrijk en mag niet worden verwaarloosd.

OPMERKING:

Deze inspectie valt ten laste van de eigenaar van het voertuig.

We raden u aan deze inspectiekaart te laten ondertekenen door de erkende Can-Am On-Road dealer, reparatiebedrijf of iemand anders van uw keuze, die de eerste inspectie heeft uitgevoerd.

Inspectiedatum	Handtekening van erkende Can-Am On-Road dealer, reparatiebedrijf of iemand anders van uw keuze
	Naam van erkende Can-Am On-Road dealer, reparatiebedrijf of iemand anders van uw keuze

Onderhoudsschema

Zorg ervoor dat u het juiste onderhoud op de aanbevolen momenten uitvoert, zoals in de tabellen is aangegeven.

De onderhoudskaart geeft de punten aan die moeten worden aangepakt op basis van twee criteria, afhankelijk van wat zich het eerst voordoet:

- Kalendertijd
- Kilometerstand.

Uw rijgewoonten bepalen de criteria waar u zich aan moet houden. Bijvoorbeeld:

- iemand die zijn voertuig dagelijks gebruikt of vaak lange ritten maakt in het weekend zal waarschijnlijk de onderhoudsfrequentie bepalen aan de hand van de **kilometerstand**.
- iemand die zijn voertuig zelden gedurende het jaar of slechts bij enkele gelegenheden (vakantie, korte ritten om de paar weekenden) gebruikt, zal

waarschijnlijk de onderhoudsfrequentie bepalen aan de hand van de kalendertijd.

BELANGRIJK: De volgende tabel toont de juiste onderhoudswerkzaamheden in de eerste 2 jaar. Herhaal hetzelfde patroon in de opvolgende jaren.

Onderhoudsoverzicht		
Kalenderjaren	Kilometerteller	Regulier gebruik
—	5.000 km (3.000 mijl)	Warmdraaien
1	15000 km (9.300 mijl)	A
—	Meer dan 15.000 km (9.300 mijl)	A en B

Regelmatig onderhoud	Warm draaien	A	B
A: afregelen C: reinigen I: inspecteren L: smeren R: vervangen T: koppel	5.000 km (3.000 mijl)	leder jaar of 10.000 km (9.300 mijl)	Na het 1 ^e jaar of 20.000 km (19.000 of 28000 mijl)
Luchttoevoer			
Motorluchtfilter		R	
		Stoffige of natte omstandigheden: R ledere 15.000 km (9.300 mijl), ongeacht kalendertijd	
Luchtfilterbehuizing motor		C	
		Stoffige of natte omstandigheden: C ledere 15.000 km (9.300 mijl), ongeacht kalendertijd	
Motor			
Motoroliepeil	I ledere 1.500 km (1.000 mijl), ongeacht kalendertijd		
Motorolie en oliefilter	R	R	
Motorpakkingen en afdichtingen		I	
Oliefilter hydraulische bedieningsmodule (HCM)		R ledere 45.000 km (28.000 mijl), ongeacht kalendertijd	
Bougies		R ledere 5 jaar of 45.000 km (28.000 mijl)	
Emissies			
Voorfilter van de containerontluchtingsleiding (CARB- en EVAP-modellen)		R ledere 45.000 km (28.000 mijl), ongeacht kalendertijd	
Koeling			
Motorkoelingsonderdelen (koelvloeistofgehalte, koelvloeistofpeil, toestand slang, klemmen, lekkages)	I, A,	I, A,	

Regelmatig onderhoud	Warm draaien	A	B
A: afregelen C: reinigen I: inspecteren L: smeren R: vervangen T: koppel	5.000 km (3.000 mijl)	leder jaar of 10.000 km (9.300 mijl)	Na het 1 ^e jaar of 20.000 km (19.000 of 28000 mijl)
Radiator		C	
Koelvloeistof		R ledere 5 jaar of 50000 km (30000 mi)	
Uitlaat			
Uitlaatklemringen		I, T	
Uitlaatoronderdelen (pakkingen, leidingen, toestand demper, lekkages)		I	
Brandstoftoevoer			
Brandstofonderdelen en werking (brandstofslangen, klemmen, brandstofverdampingsleidingen en -container, lekkages)		I	
Filter brandstofleiding		R ledere 5 jaar of 45.000 km (28.000 mijl)	
Rem			
Remcomponenten en werking	I	I	
Remvloeistof		R ledere 2 jaar, ongeacht de odometer	
Gedrevenheid			
Controleer de uitlijning van de aandrijfriem (raadpleeg een erkende Can-Am On-Road dealer)		I, A,	
Controleer de toestand en de spanning van de aandrijfriem (raadpleeg een erkende Can-Am On-Road dealer)	I, A,	I, A,	
Aandrijvingscomponenten en functie	I	I	
Banden		I, A,	
Wielmoeren	T	T	

Regelmatig onderhoud	Warm draaien	A	B
A: afregelen C: reinigen I: inspecteren L: smeren R: vervangen T: koppel	5.000 km (3.000 mijl)	leder jaar of 10.000 km (9.300 mijl)	Na het 1 ^e jaar of 20.000 km (19.000 of 28000 mijl)
Wielasmoer achter (raadpleeg een erkende Can-Am On-Road dealer)	T	T	
Elektrisch			
Accuverbindingen en toestand		I	
Modules en betreffende software-updates		I	
Werking bedieningsschakelaars en verlichting	I	I	
Besturing			
Stuurcomponenten en werking		I	
Bediening			
Werking van de gashendel		I	
Carrosserie en frame			
Carrosseriepanelen en hardware	I, T	I, T	
Scharnierpunten, vergrendelingen, scharnieren en slotcilinders	L	L	
Wielophanging			
Wielophangingscomponenten en werking		I ledere 5 jaar of 45.000 km (28.000 mijl)	

Onderhoudsdocumentatie

Zend zonnodig een kopie van het onderhoudsschema naar BRP.

Pre-levering	
Serienummer: _____ Kilometerstand: _____ Uren: _____ Datum: _____ Dealernr: _____ Opmerkingen: _____ _____ _____	Handtekening/afdruk:
Raadpleeg het Pre-Delivery Bulletin van het voertuig voor gedetailleerde installatieprocedures.	

EERSTE INSPECTIE	
Kilometerstand: _____ Uren: _____ Datum: _____ Dealernr: _____ Opmerkingen: _____ _____ _____	Handtekening/afdruk:
Raadpleeg het hoofdstuk Onderhoudsinformatie in deze handleiding voor het onderhoudsschema.	

Service	
Kilometerstand: _____ Uren: _____ Datum: _____ Dealernr: _____ Opmerkingen: _____ _____	Handtekening/afdruk:
Raadpleeg het hoofdstuk Onderhoudsinformatie in deze handleiding voor het onderhoudsschema.	

Service	
Kilometerstand: _____ Uren: _____ Datum: _____ Dealernr: _____ Opmerkingen: _____ _____	Handtekening/afdruk:
Raadpleeg het hoofdstuk Onderhoudsinformatie in deze handleiding voor het onderhoudsschema.	

Service	
Kilometerstand: _____ Uren: _____ Datum: _____ Dealernr: _____ Opmerkingen: _____ _____	Handtekening/afdruk:
Raadpleeg het hoofdstuk Onderhoudsinformatie in deze handleiding voor het onderhoudsschema.	

Service

Kilometerstand:

Uren:

Datum:

Dealernr:

Opmerkingen:

Handtekening/afdruk:

Raadpleeg het hoofdstuk Onderhoudsinformatie in deze handleiding voor het onderhoudsschema.

Service

Kilometerstand:

Uren:

Datum:

Dealernr:

Opmerkingen:

Handtekening/afdruk:

Raadpleeg het hoofdstuk Onderhoudsinformatie in deze handleiding voor het onderhoudsschema.

Service

Kilometerstand:

Uren:

Datum:

Dealernr:

Opmerkingen:

Handtekening/afdruk:

Raadpleeg het hoofdstuk Onderhoudsinformatie in deze handleiding voor het onderhoudsschema.

Service	
Kilometerstand: _____ Uren: _____ Datum: _____ Dealernr: _____ Opmerkingen: _____ _____	Handtekening/afdruk: _____
Raadpleeg het hoofdstuk Onderhoudsinformatie in deze handleiding voor het onderhoudsschema.	

Service	
Kilometerstand: _____ Uren: _____ Datum: _____ Dealernr: _____ Opmerkingen: _____ _____	Handtekening/afdruk: _____
Raadpleeg het hoofdstuk Onderhoudsinformatie in deze handleiding voor het onderhoudsschema.	

Service	
Kilometerstand: _____ Uren: _____ Datum: _____ Dealernr: _____ Opmerkingen: _____ _____	Handtekening/afdruk: _____
Raadpleeg het hoofdstuk Onderhoudsinformatie in deze handleiding voor het onderhoudsschema.	

Service	
Kilometerstand: _____ Uren: _____ Datum: _____ Dealernr: _____ Opmerkingen: _____ _____	Handtekening/afdruk:
Raadpleeg het hoofdstuk Onderhoudsinformatie in deze handleiding voor het onderhoudsschema.	

Service	
Kilometerstand: _____ Uren: _____ Datum: _____ Dealernr: _____ Opmerkingen: _____ _____	Handtekening/afdruk:
Raadpleeg het hoofdstuk Onderhoudsinformatie in deze handleiding voor het onderhoudsschema.	

Service	
Kilometerstand: _____ Uren: _____ Datum: _____ Dealernr: _____ Opmerkingen: _____ _____	Handtekening/afdruk:
Raadpleeg het hoofdstuk Onderhoudsinformatie in deze handleiding voor het onderhoudsschema.	

ONDERHOUDSPROCEDURES

Dit hoofdstuk bevat aanwijzingen voor de elementaire onderhoudsprocedures.

Vanwege de complexiteit van sommige onderhoudsprocedures is goede mechanische deskundigheid vereist.

Diverse procedures moeten worden uitgevoerd door een erkende Can-Am On-Road dealer, reparatiebedrijf of persoon van uw keuze.

Als u niet comfortabel bent met de mechanica, neem dan contact op met een erkende Can-Am On-Road dealer, reparatiebedrijf of persoon van uw keuze.

WAARSCHUWING

Schakel de motor uit en volg deze procedures wanneer u het onderhoud uitvoert. Als u de onderhoudsprocedures niet precies opvolgt, kunt u letsel oplopen door hete of bewegende onderdelen, elektriciteit, chemicaliën of andere gevaren.

Motorolie

Aanbevolen motorolie

Rotax® motoren werden ontwikkeld en gevalideerd met de ® olie.

BRP raadt u aan altijd XPS-motorolie of een gelijkwaardig middel te gebruiken.

Schade veroorzaakt door het gebruik van een olie die niet voor de motor geschikt is, wordt wellicht niet gedekt door de beperkte garantie van BRP.

Aanbevolen XPS-motorolie

Synthetische olie 5W40

Als de aanbevolen XPS-motorolie niet beschikbaar is:

- Gebruik een synthetische 4-takt SAE-motorolie die voldoet aan of

hoger is dan de volgende specificaties van de smeermiddelenindustrie.

- Controleer altijd of het API-label op de oliebus minstens één van de aangegeven normen vermeldt.
 - API-onderhoudsclassificatie SN of
 - JASO MA2

Het motoroliepeil controleren

MERK OP

Een incorrect oliepeil kan ernstige schade aan de motor aanrichten. Volg deze procedure voor een nauwkeurige controle van het motoroliepeil.

Voor het controleren van het motoroliepeil moet de motor op normale bedrijfstemperatuur zijn.

MERK OP

Het bijvullen van de olie bij een koude motor resulteert in overvullen.

1. Maak een rit van ten minste 15 km (9 mi).
2. Parkeer het voertuig op een even oppervlak en gebruik de parkeerrem.
3. Laat de motor 10 minuten stationair draaien.

⚠ WAARSCHUWING

Uitlaatgassen bevatten giftig koolmonoxide, dat in afgesloten of slecht verluchte ruimtes snel hoge concentraties kan bereiken. Als het wordt ingeademd kan het letsel of de dood veroorzaken. Laat de motor uitsluitend in niet-afgesloten, goed verluchte ruimtes draaien.

MERK OP

Het bijvullen van de olie bij een koude motor resulteert in overvullen.

4. Stop de motor.

OPMERKING:

Het motoroliepeil moet binnen 2 minuten na het stoppen van de motor worden gecontroleerd.

5. Open het zadel. Raadpleeg *De zitting openen in Uitrusting*.
6. Draai de oliepeilstok los en haal hem eruit.



1. Oliepeilstok
2. Olievulbuis

7. Veeg de peilstok proper.
8. Plaats de peilstok terug en draai hem er helemaal in.
9. Draai de peilstok los en haal hem er terug uit.
10. Controleer het motoroliepeil op de oliepeilstok. Dat moet dicht bij het bovenste merkteken liggen.

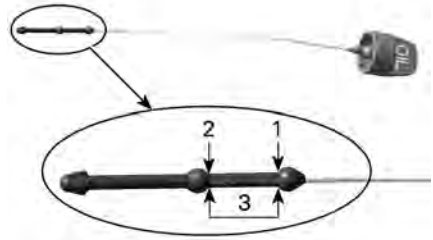

1. MAX
2. MIN
3. Bedrijfsbereik, 500 ml (17 fl oz(US))

Oliepeil tussen boven- en ondermarkeringen (MAX en MIN):

1. Voeg geen olie toe.
2. Steek de peilstok correct in en duw hem aan.
3. Sluit de zitting.

Oliepeil onder de ondermarkering (MIN):

1. Voeg circa 500 ml (17 fl oz (US)) van de aanbevolen olie toe.

OPMERKING:

De hoeveelheid olie tussen de MIN- en MAX-markeringen is 500 ml (17 fl oz(US)).

2. Start de motor en laat deze 10 minuten stationair draaien.

⚠ WAARSCHUWING

Uitlaatgassen bevatten giftig koolmonoxide, dat in afgesloten of slecht verluchte ruimtes snel hoge concentraties kan bereiken. Als het wordt ingeademd kan het letsel of de dood veroorzaken. Laat de motor uitsluitend in niet-afgesloten, goed verluchte ruimtes draaien.

MERK OP

Het bijvullen van de olie bij een koude motor resulteert in overvullen.

3. Stop de motor.
4. Controleer het oliepeil opnieuw.

OPMERKING:

Het motoroliepeil moet binnen 2 minuten na het stoppen van de motor worden gecontroleerd.

5. Herhaal de stappen hierboven tot het oliepeil op de peilstok tussen de onderste en bovenste markering is. **Nooit te veel bijvullen.**
6. Steek de peilstok correct in en duw hem aan.
7. Sluit de zitting.

De motorolie en het oliefilter vervangen

1. Zet het voertuig voordat u de olie ververs op een vlak oppervlak.

MERK OP
De motorolie en de oliefilter moeten beide tegelijk worden vervangen. De oliewissel dient met een warme motor te gebeuren.

⚠ VOORZICHTIG
De motorolie kan erg heet zijn.

2. Reinig het gebied rondom de aftapplug onder het oliecarterpaneel.
3. Plaats een geschikte opvangbak onder het oliecarterpaneel.
4. Draai de tankaftapplug los en werp de dichtingsring en o-ringen weg.

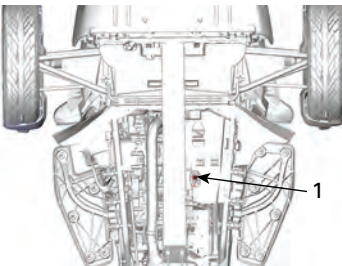

TYPISCH

1. Motorolieaftapplug

5. Verwijder de peilstok.
6. Laat voldoende tijd toe om volledig leeg te laten lopen.
7. Reinig het gebied rondom de magnetische aftapplug in het koppelingsdeksel.
8. Plaats een geschikte opvangbak onder het koppelingsdeksel.
9. Verwijder de magnetische olieaftapplug en werp de dichtingsring weg.

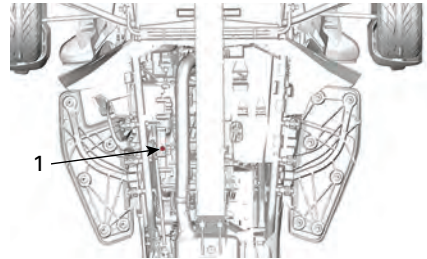

TYPISCH

1. Magnetische aftapplug koppelingsdeksel
10. Verwijder het onderhoudsdeksel aan de linkerkant. Zie *Onderhoudsdeksel* in het hoofdstuk *Uitrusting*.
11. Ontkoppel de stekker van de rempeilschakelaars.

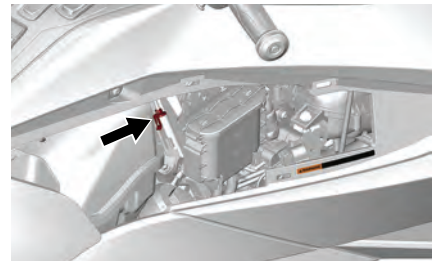

12. Maak beide rempeilschakelaars los van de onderzijde van het reservoir.

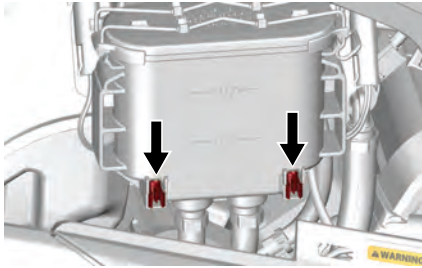

13. Beweeg de veerpen en verwijder het reservoir van de steun.



14. Beweeg het reservoir naar achteren en borg dit met een snelbinder op het stuur.

MERK OP

Laat het reservoir niet van het uiteinde van de slangen hangen.

15. Verwijder het oliefilterdeksel en gooi de o-ringen ervan weg.
 16. Verwijder het oliefilter en gooi dit weg.



- 1. Oliefilterdeksel
- 2. O-ringen
- 3. Oliefilter

- 17. Laat voldoende tijd toe om het koppelingsdeksel volledig leeg te laten lopen.
- 18. Controleer de oliefilterruimte op vuil en verontreinigingen en reinig deze.
- 19. Reinig de magneet op de magnetische aftapplug.
- 20. Plaats de beide aftappluggen terug met **NIEUWE** dichtingsringen en O-ringen.

MERK OP

Dichtingsringen en o-ringen van aftappluggen nooit hergebruiken. Altijd vervangen door nieuwe.

21. Draai de aftappluggen vast zoals aangegeven.

Aandraaimoment	
Aftapplug (oliecarterpaneel)	28 ± 2 Nm (21 ± 1 lbf-ft)
Magnetische aftapplug (koppelingsdeksel)	20 ± 1 Nm (15 ± 1 lbf-ft)

- 22. Plaast een **NIEUW** motoroliefilter.
- 23. Plaats **NIEUWE** o-ringen op het oliefilterdeksel.
- 24. Plaats het oliefilterdeksel en draai volgens specificatie aan.

Aandraaimoment	
Oliefilterdeksel	25 ± 3 Nm (18 ± 2 lbf-ft)

25. Schenk de volgende hoeveelheid van de aanbevolen olie bij in de olietank.

Als u dit doet...	Aantal
De motorolie en het motoroliefil ter vervangen	4,7 l (5 qt (liq.,US))
De motorolie, de motoroliefil ter en de HCM-opper vlaktefilter vervangen	4,9 l (5,2 qt (liq.,US))

26. Plaats het remvloeistofreservoir.

1. Plaats beide remvloeistofpeilschakelaars.
2. Breng de borgpen aan de achterzijde van het reservoir aan.
3. Sluit de stekker van de rempeilschakelaars aan.

27. Plaats de peilstok terug en draai hem er helemaal in.

28. Controleer het motoroliepeil. Raadpleeg *Motoroliepeil controleren* in dit hoofdstuk.

MERK OP

Kijk na of het oliedruklampje uitgaat binnen de 5 seconden nadat de motor wordt gestart. **LEG DE MOTOR STIL** als het oliedruklampje langer dan 5 seconden blijft branden, en controleer het oliepeil nogmaals.

29. Verzeker u ervan dat het motoroliefilterpaneel, de magnetische aftapplug (koppelingdeksel) en de aftapplug (oliecarterpaneel) niet lekken.

30. Stop de motor.

31. Breng het onderhoudsdeksel aan de linkerkant aan.

32. Voer de gebruikte olie af volgens uw plaatselijke milieureglementering.

Luchtfilter

Luchtfilter verwijderen

1. Verwijder het onderhoudsdeksel aan de rechterkant. Zie *Onderhoudsdeksel* in het hoofdstuk *Uitrusting*.

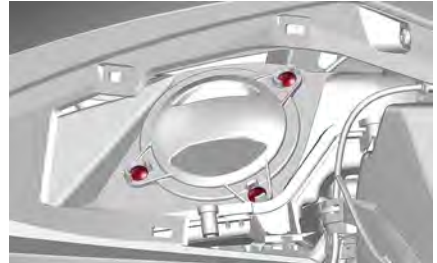

2. Verwijder het luchtfilterdeksel en het filter.

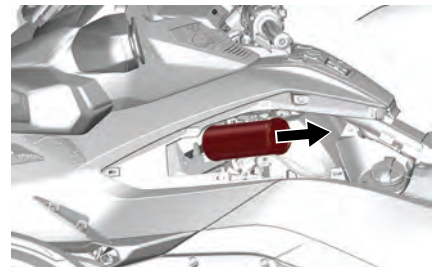

Het luchtfilter controleren

Inspecteer het luchtfilter op properheid en schade.

MERK OP

Perslucht op de papieren filter blazen is niet aan te raden. Dit kan de papiervezels beschadigen en het filtervermogen verminderen in een stoffige omgeving.

MERK OP

Gebruik geen wasmiddel om de papierfilter te wassen.

MERK OP

Inspecteer de luchtinlaatdemper en verwijder alle stof en vuil, waarbij u erop let dat u niets in het schone deel van de motorluchtinlaat blaast of verplaatst (na het luchtfilter).

MERK OP

Verwijder alle stof en vuil die in het schone deel van de motorluchtinlaat kan zijn geblazen of verplaatst (na het luchtfilter). Reinig door aan het stof te trekken, en niet door het naar binnen te duwen.

Vervang waar nodig het luchtfilter volgens het aanbevolen onderhoudschema en specifiek gebruik (vooral in stoffige omgevingen).

Luchtfilter installeren

Plaats de luchtfilter voorzichtig op zijn plaats.

OPMERKING:

De luchtfilter moet vanzelf op de goede plaats vallen. Verzekert u ervan dat de aanbrenghaak van de invoerslang niet vervormd is, voordat u de luchtfilter plaatst.

Plaats het luchtfilterdeksel er goed op en bevestig alle schroeven.

Aandraaimoment

Schroeven deksel luchtfilter	$3 \pm 0,5 \text{ Nm}$ ($27 \pm 4 \text{ lbf-in}$)
------------------------------	---

Breng het onderhoudsdeksel aan de rechterkant aan.

Motorkoelvloeistof

Aanbevolen motorkoelvloeistof

MERK OP

Gebruik altijd ethyleenglycolantivries met corrosieremmers, speciaal bestemd voor aluminium interne verbrandingsmotoren.

Om kwaliteitsverlies van het antivriesmiddel te voorkomen, moet u altijd hetzelfde merk en dezelfde kwaliteit gebruiken. Meng nooit verschillende merken of kwaliteiten, tenzij u het koelsysteem volledig spoelt en opnieuw vult.

XPS aanbevolen koelvloeistof

Voorgemengde koelvloeistof met een lange levensduur

Als de aanbevolen XPS koelvloeistof niet beschikbaar is

Gebruik koelvloeistof van voorgemengd ethyleen-glycol (50%-50%) die laag aan silicaat is en een lange levensduur heeft, en die speciaal voor aluminium interne verbrandingsmotoren is gemaakt.

Motorkoelvloeistofpeil controleren

⚠ WAARSCHUWING

Als het reservoir wordt geopend kan de koelvloeistof zeer heet zijn en uit de motor spatten als die heet is. Controleer het peil van de koelvloeistof als de motor koud is om brandwonden te vermijden.

Controleer bij een koude motor het peil van de koelvloeistof als volgt:

1. Parkeer het voertuig op een stevige, vlakke ondergrond.
2. Open het deksel van het bergvak vooraan.

3. Verwijder het onderhoudsdeksel aan de voorkant. Zie *Onderhoudsdeksel* in het hoofdstuk *Uitrusting*.
4. Controleer het koelvloeistofpeil aan de rechterkant van het reservoir. De koelvloeistof moet enigszins zichtbaar zijn maar mag het peil van het MAX.-merkteken niet overschrijden.

OPMERKING:

Als de motor heet is, moet de koelvloeistof zichtbaar zijn maar mag het peil van het HEET-merkteken niet overschrijden.

5. Voeg indien nodig koelvloeistof toe tot het zichtbaar is in het reservoir maar niet voorbij het peil van het KOUD-merkteken. Gebruik een trechter om morsen te vermijden. **Nooit te veel bijvullen.**
6. Stop met het toevoegen van koelvloeistof als de koelvloeistof zichtbaar wordt in de buis.

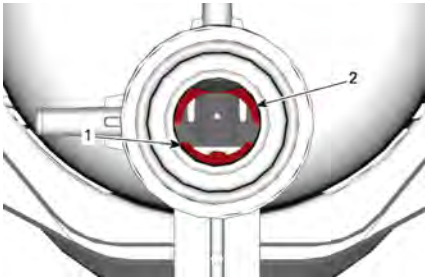

1. Referentielijn voor **KOUDE** koelvloeistof
 2. Referentielijn voor **HETE** koelvloeistof

7. Plaats de servicekap terug.

OPMERKING:

Als het koelsysteem vaak moet worden bijgevuld, wijst dit op een lek of motorproblemen. Raadpleeg een erkende Can-Am On-Road dealer.

Radiatorventilatoren

Radiatorvinnen reinigen

Verwijder mogelijk vuil uit de roosters.

OPMERKING:

Reinig niet met een hogedrukreiniger, want dit kan schade aan de radiatorvinnen veroorzaken. Reinig alleen met perslucht van achteren (blaas de lucht van de achterkant naar de voorkant toe).



OPMERKING:

Als de motor ingeschakeld is en het voertuig op lage snelheid wordt gestopt, stuwen de ventilatoren lucht naar de voorkant van het voertuig. Als het voertuig op hogere snelheid rijdt, stuwen de ventilatoren de lucht naar de achterkant van het voertuig.

Accu

Plaats van de accu

De accu bevindt zich in het bergvak vooraan.

Om toegang te krijgen tot de accu, opent u het deksel van het opbergvak vooraan.

Open bij **LIMITED-MODELLEN** de rits van de binnenbekleding.

Verwijder het paneel voor toegang tot de accu.

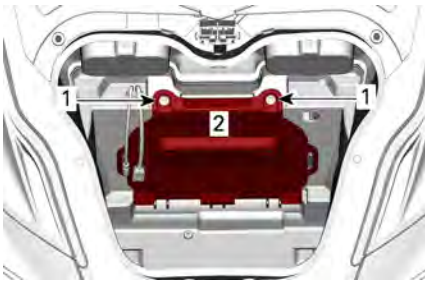

1. Schroef
2. Toegangspaneel accu

De batterij opladen

Het voertuig is uitgerust met een onderhoudsvrije accu die volledig is afgesloten. Er hoeft geen water te worden bijgevuld om het elektrolytpeil aan te passen. Mogelijk moet de accu worden opgeladen als gedurende langer dan één maand niet met het voertuig werd gereden.

Laat de accu steeds vervangen door een erkende Can-Am On-Road dealer.

⚠ WAARSCHUWING

Gebruik geen conventionele loodaccu's. Uit de opening van een conventionele loodaccu kan lood lekken. Er kan ook zuur uitlekken als de accubehuizing is gebarsten of beschadigd. Dat kan zware brandwonden veroorzaken.

De accu kan worden opgeladen terwijl deze op het voertuig is geïnstalleerd.

Hiervoor mag een standaard acculader worden gebruikt. De aanbevolen laadstroom is 2 A.. Als de accu leeg is, kan worden gestart door deze aan een auto-accu aan te sluiten (zie het hoofdstuk *Reparaties langs de weg*).

Om de accu thuis op te laden kan deze traag worden opgeladen met een "druppellader". Dat soort lader kan gedurende langere tijd aangesloten blijven zonder de accu te

beschadigen. Houd u steeds aan de laadtijd die is aanbevolen in de aanwijzingen bij de lader.

MERK OP

Volg de aanwijzingen bij uw acculader. Een foute oplaadprocedure kan de accu beschadigen.

Om de accu op te laden gaat u als volgt te werk:

1. Open het opbergvak vooraan.
2. Open bij **LIMITED-MODELLEN** de rits van de binnenbekleding.
3. Verwijder het paneel voor toegang tot de accu.
4. Sluit de **RODE (+)** kabel aan op de overeenstemmende pool.

MERK OP

Verbind altijd eerst de **RODE (+) kabel om schade aan het elektrische systeem van het voertuig te vermijden.**

5. Sluit de **ZWARTE (-)** kabel aan op de overeenstemmende pool.

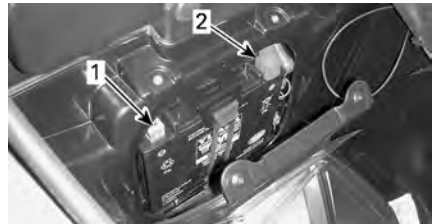

1. **ZWARTE (-)** pool
2. **RODE (+)** pool

6. Start de acculader. De oplaadtijd hangt af van het laadvermogen. De aanbevolen laadstroom is 2 A.

Als de accu is opgeladen:

7. Sluit eerst de **ZWARTE (-)** kabel aan.

MERK OP

Ontkoppel altijd eerst de ZWARTE (-) kabel om schade aan het elektrische systeem van het voertuig te vermijden.

8. Verwijder de RODE (+) kabel.
9. Sluit het accupaneel en het opbergvak voor.

Aandrijfriem

Inspecteer voor iedere rit de toestand van de riem en of deze goed is uitgelijnd.

De uitlijning en afstelling van de riem dient steeds te worden uitgevoerd door een erkende Can-Am On-Road dealer volgens het onderhoudsschema.

Uitlijning van de aandrijfriem

Als de riem voorbij de buitenste rand van de tand gaat, moet u de riem zo snel mogelijk laten uitlijnen bij een officiële Can-Am On-Road-dealer.

MERK OP

De riem kan in contact zijn met slechts één flens van slechts één van de twee kettingwielen.

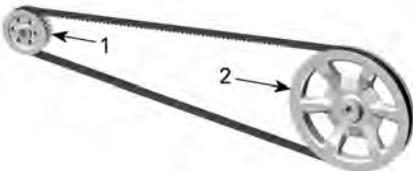

TYPISCH

1. Kettingwiel vooraan
2. Achterste tandwiel

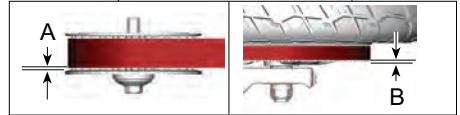
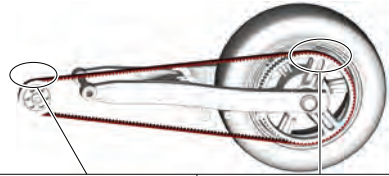

$A + B = 3,25 \pm 2,75 \text{ mm (} 1/8 \pm 7/64 \text{ in)}$

Slijtage van de aandrijfriem

Inspecteer de aandrijfriem met het voertuig in neutraal, de motor uit, op een vlakke ondergrond en met veel vrije ruimte. U zult het voertuig heen en weer moeten rollen om de riem over de volledige lengte te bekijken.

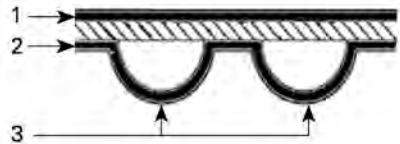







OPPERVLAKKEN VAN DE AANDRIJFRIEM

1. Buitenste oppervlak
2. Getande oppervlak
3. Tand

Inspecteer op het volgende:

Slijtage	Te nemen maatregelen
Goede conditie 	N.v.t.
Haarfijne barstjes 	Toestand verder opvolgen

Slijtage	Te nemen maatregelen
Licht afschilferen 	Toestand verder opvolgen
Open barsten 	Riem vervangen
Haakvormige slijtage 	Riem vervangen
Tanden ontbreken 	Riem vervangen
Riemmateriaal versleten, interne onderdelen zichtbaar 	Riem vervangen
Schade door steenslag 	Riem vervangen

OPMERKING:

Bij haarfijne barstjes moet de riem niet worden vervangen, maar ze moeten wel van nabij worden opgevolgd. Ze kunnen leiden tot open barsten of ontbrekende tanden, waarbij de riem wel moet worden vervangen. Bij schade aan het midden van de riem zal hij op een bepaald moment moeten worden vervangen, maar als de barsten doorlopen tot aan de rand van de riem, zal de riem het spoedig begeven.

Vervang bij het vervangen van een aandrijfriem ook de tanden zodat de nieuwe aandrijfriem langer meegaat.

Spanning van de aandrijfriem

Als u onderweg de riem voelt trillen of geluid van de riem komt of als de riem tandjes overslaat, moet u de riemspanning zo snel mogelijk door een erkende Can-Am On-Road dealer laten afstellen. Besteed hier extra aandacht aan tijdens de inrijperiode (eerste 1000 km(600 mi)).

Wielen en banden

⚠ WAARSCHUWING

Andere banden dan die van het aanbevolen type, kapotte of slecht opgeblazen banden en banden met slijtage die dieper gaat dan de loopvlak-slijtage-indicator kunnen leiden tot verlies van de controle over het voertuig. Nieuwe banden bereiken hun maximale rendement pas nadat ze zijn ingereden. De prestaties van de remmen, besturing en VSS kunnen beperkt zijn; wees dus extra voorzichtig. Banden zijn pas ingereden na ongeveer 300 km (200 mi) rijden met frequent remmen. Rijden met weinig remmen vergt extra tijd om de banden in te rijden.

De banden zijn speciaal ontworpen voor dit voertuig. Gebruik enkel de door BRP aanbevolen radiaalbanden, die uitsluitend bij erkende Can-Am On-Road dealers kunnen worden besteld.

Voer het volgende uit wanneer de achterband wordt verwijderd of vervangen:

- Controleer en reinig de kettingwiel-lager achter. Vervang indien beschadigd of kapot.

- Controleer en reinig de aslagers achter. Vervang indien beschadigd of kapot.
- Vervang en smeer de pakkingen van de achteras.
- Vervang en smeer de o-ring van de achteras.
- Controleer en reinig de moffen van de aslagers achter. Vervang indien beschadigd of kapot.

Voer het volgende uit wanneer het achterwiel wordt verwijderd of vervangen:

- Vervang moer op het achterwiel.
- Vervang en smeer de pakkingen van de achteras.
- Vervang en smeer de o-ring van de achteras.
- Controleer de staat van de rubberen demper. Vervang indien beschadigd of kapot.
- Breng de aandrijfriem in lijn en stel de spanning af.

Bandenspanning

Gebruik de aanbevolen bandenspanning bij koude banden voor optimale prestaties en minimale slijtage. Een te lage of te hoge bandenspanning kan een ongelijke loopvlakslijtage veroorzaken.

De aanbevolen bandenspanning vindt u op het bandenlabel aan de binnenzijde van het onderhoudsdeksel aan de rechterkant.

Door veranderingen in de temperatuur kan ook de bandenspanning veranderen. Een temperatuurafname van 6 °C (43 °F) kan een bijbehorende afname van de bandenspanning van 7 kPa (1 lbf/in²) tot gevolg hebben. Controleer uw bandenspanning regelmatig en pas deze aan.

OPMERKING:

Het drukverschil tussen de linker- en rechterband mag niet groter zijn dan 3,4 kPa (.5 lbf/inch²).

Beschadigde banden

Controleer alle banden op:

- sneden, inkepingen en barsten in de banden.
- bulten of bobbels aan de kant van de band of op het loopvlak.
- nagels of andere vreemde voorwerpen in de kant van de band of op het loopvlak.
- luchtlekken (sissend geluid) door een slecht passende velg of een defect bandventiel.

In alle voornoemde gevallen moet u de band zo snel mogelijk door een erkende Can-Am On-Road dealer laten herstellen of vervangen.

Slijtage van het bandprofiel

Controleer de minimum profieldiepte aan de hand van de slijtage-indicatoren (harde rubberen staafjes die onderin het loopvlak zijn gegoten; 1 in onderstaande afbeelding). Controleer het bandprofiel over het hele loopvlak op drie plekken:

- buitenste rand
- Midden
- binnenste rand.

De loopvlakslijtage-indicatoren worden zichtbaar over die delen waar het loopvlak tot op de minimale profieldiepte is afgesleten. Als minstens één van de loopvlakslijtage-indicatoren zichtbaar wordt over het loopvlak, moet u de band zo snel mogelijk door een erkende Can-Am On-Road dealer laten vervangen.

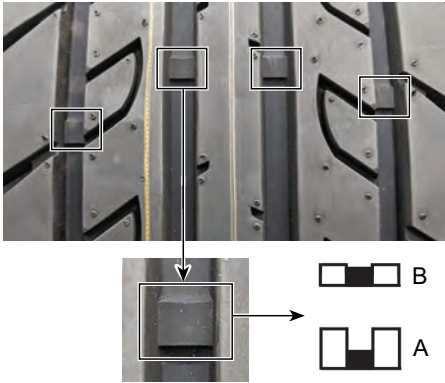

TYPISCH – SLIJTAGE VAN BANDENPROFIEL

1. Loopvlakslijtage-indicator

- A. Passende profieldiepte
- B. Minimale profieldiepte, vervang de band

Ongelijke slijtage op banden is normaal, afhankelijk van hoe met het voertuig wordt gereden en van de toestand van het wegdek. De buitenste en binnenste randen van de voorwielen en het middelste profiel van de achterband slijten ongelijk af naargelang met het voertuig rustig of agressief wordt gereden.

Banden verwisselen

Verwissel de voorbanden van plaats als ze een profieldiepte bereiken van 4 mm (5/32 inch). Zo gaan de banden het langst mee.

⚠ WAARSCHUWING

De banden zijn ontworpen om slechts in één bepaalde richting te draaien. Verwissel de linkse en rechtse voorwielen niet. U moet de banden van de wielen nemen om ze van plaats te kunnen verwisselen. Als een band aan de verkeerde kant is gemonteerd, krijgt u minder tractie en kan het voertuig minder bestuurbaar zijn.

⚠ VOORZICHTIG

Houd de spaken van het voorwiel niet vast terwijl u aan het voorwiel draait want dan kunnen uw vingers geklemd raken tussen het wiel en de remklauw.

Bandregistratieformulier

Als de banden worden teruggeroepen, kunnen we u alleen bereiken als we uw naam en adres hebben. Als constructeur houdt BRP een registratie bij van de T.I.N. (Tire Identification Number of bandidentificatienummer), die gekoppeld is aan de V. I. N. (Vehicle Identification Number of voertuigidentificatienummer) (zie voertuigidentificatie) en informatie over de huidige eigenaar ervan.

Telkens als aan uw voertuig een band wordt vervangen, moet u een "bandregistratieformulier" invullen en opsturen naar de klantendienst van die bandenfabrikant. Het "bandregistratieformulier" is beschikbaar bij een erkende Can-Am On-Road dealer.

Remmen

⚠ WAARSCHUWING

Nieuwe remmen bereiken hun maximale rendement pas nadat ze zijn ingereden. De prestaties van de remmen kan beperkt zijn; wees dus extra voorzichtig. Remmen zijn pas ingereden na ongeveer 300 km (200 mi) rijden met frequent remmen. Rijden met weinig remmen vergt extra tijd om de remmen in te rijden.

Het remvloeistofpeil controleren

Gebruik alleen DOT 4 remvloeistof uit een gesloten verpakking.

Controleer het peil van de remvloeistof als volgt:

1. Parkeer het voertuig op een stevige, vlakke ondergrond.
2. Verwijder het onderhoudsdeksel aan de rechterkant. Zie *Onderhoudsdeksel* in het hoofdstuk *Uitrusting*.
3. Controleer het remvloeistofpeil in het reservoir. Het peil moet boven het MIN-streepje liggen.

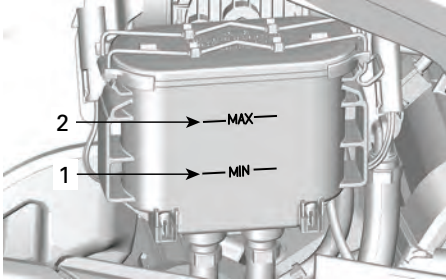

1. MAX.-merkteken van de remvloeistof
2. MIN.-merkteken van de remvloeistof

4. Vul zoveel vloeistof bij als nodig. Raadpleeg *remvloeistof toevoegen*.

⚠️ VOORZICHTIG

Een laag remvloeistofpeil kan wijzen op lekken of versleten remblokkjes. Raadpleeg een erkende Can-Am On-Road dealer.

Remvloeistof toevoegen

1. Reinig de vuldop.

⚠️ WAARSCHUWING

Reinig de vuldop voordat u deze verwijderd. Gebruik alleen DOT 4 remvloeistof uit een gesloten verpakking.

2. Verwijder de vuldop.

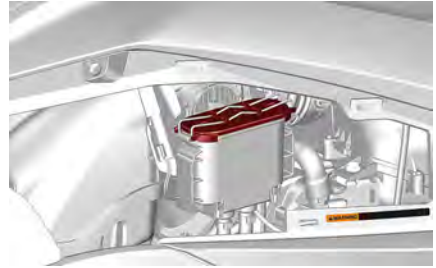

3. Voeg vloeistof toe tot het MAX-niveau.

OPMERKING:

Het vervangen van de remblokken verhoogt het remvloeistofpeil. Als deze op het MAX-niveau worden vervangen, kan er remvloeistof worden gemorst.

MERK OP

Remvloeistof kan gelakte oppervlakken of plastic onderdelen beschadigen. Veeg gemorste brandstof af.

4. Plaats de vuldop terug en zet deze vast.
5. Plaats de servicekap terug.

Remsysteem controleren

De voor- en achterremmen zijn hydraulische schijfremmen. Deze remmen zijn zelfregelend en moeten niet worden afgesteld.

Het rempedaal moet evenmin worden afgesteld.

Om de remmen in goede conditie te houden, controleert u het volgende volgens het *onderhoudsschema*:

- Het gehele remsysteem op vloeistoflekken
- Het rempedaal op sponzig aanvoelen
- Overmatige slijtage van de remschijven en staat van het schijfoppervlak
- Slijtage, beschadigingen en loszitten van de remblokken.

Raadpleeg een erkende Can-Am On-Road dealer bij problemen met het remsysteem.

Koplampen

Koplampafstelling controleren

1. Controleer of de banden goed opgepompt zijn. Raadpleeg het label *Bandenspanning en maximaal toegestane last* onder de bestuurderszitting.
2. Stel op basismodellen de luchtdruk van de achterwielophanging op de correcte lasttoestand in (raadpleeg het label *Luchtdruk achterwielophanging*, ook onder de bestuurderszitting).

OPMERKING:

Bij Limited-modellen regelt de compressor het voertuig automatisch af.

3. Zet het voertuig voor een testoppervlak zoals afgebeeld. Zet het voertuig op een vlak oppervlak.

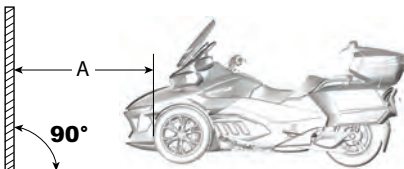

1. 10 m (33 ft)

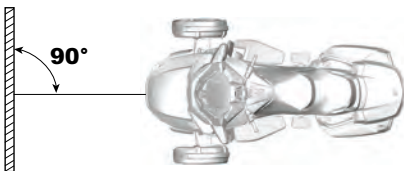

Traceer 2 parallele lijnen met de grond op het testoppervlak als volgt:

Lijnen op het Testoppervlak	
Lijn A	770 mm (30-5/16 in) boven de grond
Lijn B	718 mm (28-9/32 in) boven de grond

4. Kies de **dimlichten**.

MERK OP

Zorg ervoor dat de ladingscondities representatief zijn voor de rijomstandigheden bij het afstellen van de koplampen.

5. De lichten zijn goed gericht als de bovenkant van de lichtbundel van de koplampen tussen de lijnen A en B schijnt.

Bijstelling verticale richting koplampen

Bij het afstellen van de koplamp worden het dimlicht en het grootlicht gelijktijdig afgesteld.

1. Verwijder de spiegelfafwerking.

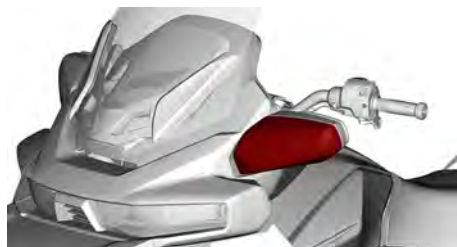

2. Bij modellen voor Australië:

1. Maak de richtingaanwijzerstekker los.



2. Verwijder de schroef op het uiteinde van de spiegelbehuizing.



3. Trek een beetje aan de spiegel om meer ruimte te maken.
3. Gebruik de kruisschroevendraaier uit de gereedschapset en draai de koplampafsteller voor het verticaal afstellen van de koplampen.

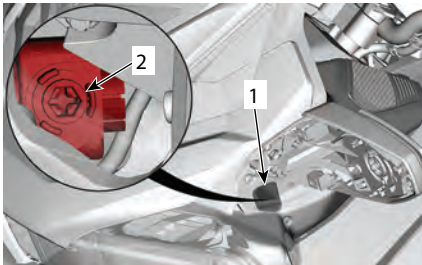

1. Toegangsgat
2. Koplampafsteller

Grootlicht afstellen	
Lichtbundel verhogen	Stelschroef rechtsom draaien
Lichtbundel verlagen	Stelschroef linksom draaien

4. Breng de spiegelafwerking aan.

Bijstelling horizontale richting koplampen

1. Til het handschoenvak omhoog en beweeg dit opzij om ruimte te maken.

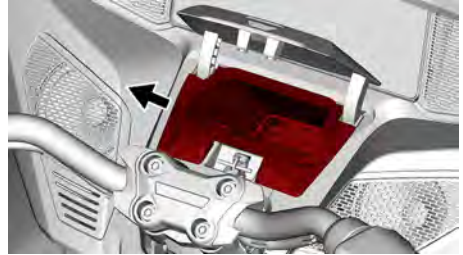

2. Steek uw hand in de opening en druk op het schuimgedeelte onder de display voor toegang tot de binnenkant van de console. Het is wellicht nodig de draadbundel opzij te leggen voor eenvoudig werken.
3. Lokaliseer de afsteller op de koplampbehuizing met uw vingers.
4. Gebruik de korte gebogen zijde van de inbusleutel uit de gereedschapset en draai de koplampafsteller voor het horizontaal afstellen van de koplampen.

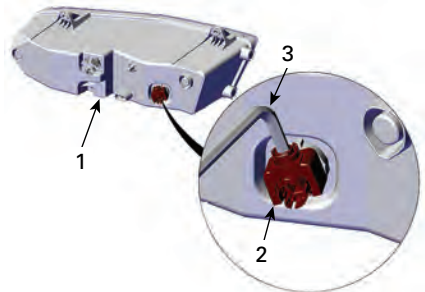

LINKER AFGEBEELD

KOPLAMPAFSTELLER

1. Linker koplampbehuizing
2. Koplampafsteller - horizontale afstelling
3. 6 mm inbusleutel
5. Stel de koplamp zo af, dat het midden van het focuspunt (helderste

punt op de wand) zich bevindt op ongeveer 160 mm (6,3 inch) aan weerszijden van het midden van het voertuig.

VERZORGING VAN HET VOERTUIG

Het voertuig reinigen

Gebruik geen hogedrukspuiten (zoals die soms in de carwash te vinden zijn) want die kunnen schade aan bepaalde onderdelen van het voertuig toebrengen.

MERK OP

Reinig de voorruit om schade te vermijden niet met alkalische of zure reinigingsmiddelen, benzine of oplosmiddelen.

MERK OP

Gebruik bij matte afwerkingen geen was, detailsproeimiddel of andere producten die op gewone lak worden gebruikt. Reinig niet met schurende producten. Gebruik geen mechanische reinigers of poetsmiddelen en wrijf niet hard over de oppervlakken.

Het voertuig reinigen:

1. Spoel het voertuig grondig met water om loszittend vuil te verwijderen.
2. Gebruik een zachte en propere doek en was het voertuig met een mengsel van water en een mild reinigingsmiddel, zoals een speciaal voor motorfietsen of auto's ontwikkelde zeep.

OPMERKING:

Warm water is geschikt om insecten van de voorruit en de voorpanelen te verwijderen.

3. Let bij het schoonmaken van het voertuig op vet- of olievlekken. U kunt of een onderhoudsproduct of een milde auto-ontvetter gebruiken. Volg nauwgezet de aanbevelingen van de fabrikant.

XPS Roadster wassen

4. Wrijf het voertuig droog met een zeemvel of een zachte handdoek.

Voertuigen met matte afwerking

MERK OP

Gebruik geen was, detailsproeimiddel of andere producten die op gewone lak worden gebruikt. Reinig niet met schurende producten. Gebruik geen mechanische reinigers of poetsmiddelen en wrijf niet hard over de oppervlakken.

Reinig handmatig met een zachte washandschoen en een milde reiniger, die veilig is voor matte lak. Gebruik een zacht middel en een milde reiniger om vreemde stoffen zoals insecten te verwijderen. Maak het gebied goed nat voordat u het reinigt. Wrijf zachtjes.

Deze lakafwerking moet mogelijk vaker worden gereinigd.

Bescherming van het voertuig

Gebruik niet-schurende was voor plastic onderdelen.

MERK OP

Zet matte oppervlakken (inclusief afwerking met matte verf) niet in de was en polijst ze niet.

Oppervlak	Aanbeveling
Afwerking met glanzende verf	Breng uitsluitend een niet-schurende was aan die veilig is voor een doorzichtige verf
Matte afwerking	Gebruik geen was

MERK OP

Poets de voorruit niet op met een plastic reiniger/poetsmachine.



WAARSCHUWING

Breng op de stoelen geen vinyl- of plasticbeschermer aan want die maken het oppervlak glad zodat de bestuurder of passagier van het voertuig kan glijden.

BEWARING EN VOORBEREIDING OP HET RIJSEIZOEN

Bergruimte

Als met het voertuig minstens vier maanden niet wordt gereden, bijvoorbeeld in de winter, is een correcte opslag noodzakelijk om het voertuig in een goede conditie te houden.

BRP raadt u aan uw voertuig helemaal door uw erkende Can-Am On-Road dealer, reparatiebedrijf of iemand anders van uw keuze te laten klaarmaken voor opslag. Als dat u beter uitkomt, kunt u de volgende basisprocedures volgen.

Het voertuig voorbereiden voor opslag

1. Inspecteer het voertuig en laat uw erkende Can-Am On-Road dealer, reparatiebedrijf of iemand anders van uw keuze indien nodig onderhoud, reparatie of vervanging uitvoeren.

OPMERKING:

Inwoners van de Verenigde Staten en Canada kunnen voor meer informatie over garantieclaims de *emissieprestatiegarantie van US EPA* in het hoofdstuk *Garantie* raadplegen.

2. Vervang de motorolie en de filter. Zorg voor onderhoud, reparatie of vervanging door een erkende Can-Am On-Road dealer, reparatiebedrijf of iemand anders van uw keuze.
3. Controleer het niveau van de koelvloeistof, remvloeistof en koppelvloeistof.
4. Vul de brandstoftank, voeg brandstofstabilisator toe en laat de motor draaien om te voorkomen dat de tank zou roesten en de brandstof slecht zou worden. Volg de aanwijzingen op de verpakking van de brandstofstabilisator nauwgezet op.
5. Blaas alle banden op tot de aanbevolen spanning.
6. Maak het voertuig proper.
7. Smeer alle bedieningskabels, vergrendelingen, slotcilinders en draipunten van alle hendels.
8. Sluit en vergrendel alle bergvakken.
9. Sla het voertuig op in een droge ruimte uit het zonlicht met kleine dagelijkse temperatuurverschillen.
10. Op sommige plaatsen is het een goed idee de luchtinlaat van de motor en de opening van de geluiddemper te blokkeren met een schone lap om te voorkomen dat veldmuizen, muizen, eekhoorns of andere kleine ongewenste bezoekers binnendringen. Druk de lap niet te ver naar binnen. Laat een klein deel van de lap over als geheugensteun.
11. Dek het voertuig af met een ademend materiaal (bv. doek van geweven jute). Vermijd het gebruik van plastic of andere niet-ademende, gecoate materialen die geen verluchting toelaten en zo hitte en vochtigheid laten accumuleren.
12. De accu één keer per maand langzaam laten opladen op het aanbevolen laadvermogen aangegeven op de accu. De accu hoeft niet te worden verwijderd.

Vorbereiding op het rijseizoen

Voordat er met het voertuig gereden wordt, moet het na een periode van opslag worden geprepareerd en gecontroleerd. Voer het volgende uit:

1. Verwijder de afdekking van het voertuig.
2. Verwijder lappen van de luchtinlaat van de motor en de demperopening.
3. Maak het voertuig proper.
4. Laad de accu op indien nodig.
5. Voer een inspectie voor het vertrek uit en maak dan een trage proefrit met het voertuig.

HERSTELLINGEN ONDERWEG

DIAGNOSTISCHE RICHTLIJNEN

MERK OP

Laat het voertuig niet slepen als het moet worden vervoerd. Slepen kan het voertuig zware schade toebrengen. Raadpleeg het voertuig vervoeren in dit onderdeel voor gedetailleerde instructies.

Schakelt niet over naar neutraal

Als in stilstand niet naar neutraal kan worden geschakeld:

1. Het motortoerental wordt automatisch opgevoerd tot ongeveer 1.300 RPM en wordt dan terug naar het stationaire toerental gebracht.
2. Dit wordt maximaal 3 keer geprobeerd.
3. Werkt dit niet, probeer dan nogmaals hoger of lager te schakelen.

Schakelt niet

Laat het voertuig vervoeren naar de dichtstbijzijnde Can-Am On-Road dealer.

De motor start niet

Oplossen van problemen

1. MOTOR WENTELT NIET

Een schuivende veiligheidsmelding op het multifunctionele instrumentenbord werd niet bevestigd.

- *Draai de gashendel van u weg (til uw pols omhoog) om de veiligheidsmelding te bevestigen.*

Motorstopschakelaar op UIT.

- *Zorg ervoor dat de motorstopschakelaar op AAN staat.*

Contactschakelaar op UIT.

- *Zet het contact in de AAN-stand.*

Accu leeg of een slechte aansluiting op de accu.

- *Controleer de lading van de accu. Herlaad indien nodig (zie onderhoudsprocedures).*
- *Controleer de accuverbindingen.*

Gesprongen zekering.

- *Controleer de staat van de zekering (zie Hoe vervangt u zekeringen en lampen).*

De transmissie staat in een versnelling.

- *Duw het rempedaal in als een versnelling is ingeschakeld.*

De sleutel wordt niet uitgelezen. Als de sleutel niet door het blokkeringsstelsel kan worden uitgelezen, start de motor niet. De volgende omstandigheden kunnen ervoor zorgen dat de sleutel niet door het blokkeringsstelsel kan worden uitgelezen:

- Beschadigde computerchip
- Groot metaal voorwerp bij de sleutel
- Elektronisch apparaat bij de sleutel
- Tweede elektronisch gecodeerde sleutel bij de hoofdsleutel
- Ander sterk elektromagnetisch veld in de buurt van de sleutel
- *Als de motor niet start en er een sleutelfoutmelding in de cluster wordt weergegeven, verzekert u zich ervan dat geen van deze omstandigheden aanwezig is. Als het probleem zonder deze omstandigheden aanwezig blijft, raadpleegt u een erkende Can-Am On-Road dealer.*

2. MOTOR DRAAIT MAAR START NIET

Brandstof bijna op.

- *Vul de brandstoftank. Raadpleeg basisprocedures.*

Accu bijna leeg.

- *Controleer de lading van de accu. Herlaad indien nodig (zie onderhoudsprocedures).*
- *Controleer de accuverbindingen.*

Probleem met het motormanagement.

- *Controleer of het indicatorlichtje voor motorstoring AAN staat tijdens het starten. Zorg voor onderhoud, reparatie of vervanging door een erkende Can-Am On-Road dealer, reparatiebedrijf of iemand anders van uw keuze. Raadpleeg de emissiegerelateerde garantie van US EPA in deze handleiding voor informatie over garantieclaims.*









MELDINGEN OP HET MULTIFUNCTIONELE INSTRUMENTENBORD

Belangrijke informatie die verschijnt op het multifunctionele instrumentenbord over de toestand van het voertuig. Kijk bij het starten van de motor altijd op het instrumentenbord voor verklikkerlichtjes of speciale meldingen.

BRP raadt u aan het voertuig te laten vervoeren als MOTORMANAGEMENT NOODPROGRAMMA wordt aangegeven. Als u toch met het voertuig rijdt in MOTORMANAGEMENT NOODPROGRAMMA, vermijd dan bruuske manoeuvres en ga onmiddellijk naar de dichtstbijzijnde Can-Am On-Road dealer om uw voertuig te laten nakijken voordat u weer vertrekt. In MOTORMANAGEMENT NOODPROGRAMMA rijdt het voertuig aan een beperkt toerental en dus ook aan een beperkte snelheid.

Verklikkerlichtjes (storingen)

Indicator	Bericht/ waarschuwing	Beschrijving
	MOTORSTORING	<ul style="list-style-type: none"> – Alle actieve of reeds geactiveerde storingen waar moet worden naar gekeken. – Motorbegrenzungen niet geactiveerd. – Raadpleeg zo snel mogelijk een erkende Can-Am On-Road dealer.
	MOTOR MANAGEMENT NOOD PROGRAMMA	<ul style="list-style-type: none"> – Kritieke storingen die zo snel mogelijk moeten worden gecontroleerd. – De motor is begrensd en/of het gedrag van de motor is gewijzigd. – Laat het voertuig transporteren naar de dichtstbijzijnde, erkende Can-Am On-Road dealer.
	VSS STORING	– Storing voertuigstabiliteitssysteem.
	REMSTORING Lage remvloeistof	<ul style="list-style-type: none"> – Controleer of er geen remvloeistof lekt. – Controleer het remvloeistofpeil en vul bij indien nodig (zie <i>onderhoudsprocedures</i>).
	STORING REM Storing parkeerrem	– Laat het voertuig transporteren naar de dichtstbijzijnde, erkende Can-Am On-Road dealer.
	PARKEERREM STAAT AAN	– Parkeerrem uitschakelen.
	MOTOROLIEDRUK TE LAAG	<ul style="list-style-type: none"> – Stop de motor. – Controleer of er geen olie lekt. – Controleer het oliepeil en vul indien nodig bij (zie <i>onderhoudsprocedures</i>).
	NO OIL (GEEN OLIE)	<ul style="list-style-type: none"> – Stop de motor. – Controleer of er geen olie lekt.

Verklikkerlichtjes (storingen)		
Indicator	Bericht/ waarschuwing	Beschrijving
		– Controleer het oliepeil en vul indien nodig bij (zie <i>onderhoudsprocedures</i>).
	ACCUSPANNING TE HOOG	– Duidt op een hoge accuspanning. Raadpleeg zo snel mogelijk een erkende Can-Am On-Road dealer.
	12 V ACCU	– Systeem overbelast - Parkeer op een veilige plek.
	OPWARMEN	– Vermogen wordt verminderd.
	MOTOR OVERVERHIT	– Motortemperatuur te hoog.
	HOGE MOTORTEMPERA TUUR	– Stop en wacht tot de motor is afgekoeld. – Controleer of er geen lek is. – Controleer het koelvloeistofpeil en vul indien nodig bij (zie <i>onderhoudsprocedures</i>). – Als het koelvloeistofpeil correct is en de oververhitting aanhoudt, neem dan contact op met een erkende Can-Am On-Road dealer. Laat de motor niet draaien als de storing aanhoudt.
	VERKEERDE SLEUTEL	– Lezen sleutel niet mogelijk (slechte verbinding). – Gebruik de juiste sleutel voor het voertuig of neem contact op met een officiële Can-Am On-Road-dealer.
	CONTROLEER DPS	– Controleer of het verklikkerlichtje van de motor aan is (). – Dat wijst erop dat de DPS (Dynamic Power Steering) niet naar behoren functioneert. – Raadpleeg zo snel mogelijk een erkende Can-Am On-Road dealer.
	OPHANGINGSSTO RING	– Controleer de druk in de luchtveer. – Controleer de positiesensor van de achterophanging. – Laat het voertuig vervoeren naar de dichtstbijzijnde, erkende Can-Am On-Road dealer voor het controleren van de kalibratie van de maximum- en

Verklikkerlichtjes (storingen)

Indicator	Bericht/ waarschuwing	Beschrijving
		minimumwaarden van de pneumatische ophanging.
	STORING TRANSMISSIE	<ul style="list-style-type: none"> – Verwijder contactsleutel, wacht 20 seconden en steek de sleutel nogmaals in het contact. – Laat het voertuig herstellen door een erkende Can-Am On-Road dealer.
	KLOP	<ul style="list-style-type: none"> – Pingelen van de motor (toerental wordt begrensd, wanneer deze storing optreedt). – Zorg dat de aanbevolen brandstof wordt gebruikt. – Controleer de brandstofkwaliteit; vervang indien nodig de brandstof. – Neem als de storing aanhoudt contact op met een erkende Can-Am On-Road dealer, een reparatiebedrijf of iemand anders van uw keuze.
	VERDRINKEN MODUS ACTIEF	– Gashendel loslaten om verdrinken modus te deactiveren.
	GASKLEPHUIS GEOPEND	– Gashendel loslaten om beperking te deactiveren.
	MOTOR WORDT UITGESCHAKELD	– Uitschakelprocedure wordt uitgevoerd vanwege oververhitting van de motor of een probleem met de brandstofpomp.
	STORING BRANDSTOFPEILSEN SOR	– De waarde van de resistor die de brandstof stuurt ligt buiten bereik.
	LAAG BRANDSTOFPEIL	– Brandstofpeil is te laag of de brandstoftank is bijna leeg.

WAT MOET U IN DE VOLGENDE OMSTANDIGHEDEN DOEN

Sleutels verloren

Laat met uw reservesleutel zo snel mogelijk een nieuwe sleutel maken door een erkende Can-Am On-Road dealer. **Als beide sleutels verloren zijn**, moeten de contactschakelaar, de slotcilinder van het opbergvak achteraan en de slotcilinder van de aanhangwagen (bij gebruik van een aanhangwagen van BRP) op kosten van de eigenaar van het voertuig worden vervangen.

Kan het zij-opbergvak niet openen.

1. Verwijder het passagierszadel.



2. Verwijder de twee borgschroeven van het toegangspaneel.



3. Trek het toegangspaneel uit.
4. Beweeg het mechanisme om te ontgrendelen.

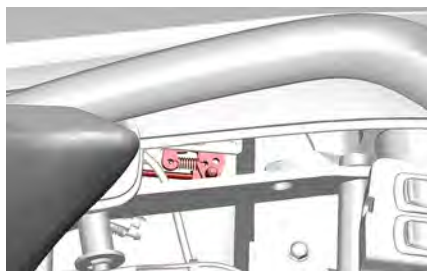

Lekke band

Als een band op het loopvlak een **groot** gat of insnijding vertoont en helemaal is leeggelopen, laat het voertuig dan naar de dichtstbijzijnde Can-Am On-Road dealer vervoeren. *Zie Vervoer van het voertuig* voor instructies betreffende het vervoer.

Als een band een **klein** gaatje vertoont door een nagel of steentje en niet helemaal is leeggelopen, kan de band voorlopig worden hersteld. Om een band voorlopig te herstellen kan een zelf-opblazende bandendichter of een reparatiekit met bandenplug worden gebruikt. Volg de bij de bandendichter of reparatiekit horende aanwijzingen van de producent en laat de band zo snel mogelijk door een Can-Am On-Road dealer **herstellen of vervangen**.

Als een band voorlopig is hersteld, rijd dan langzaam en voorzichtig en kijk de bandenspanning dikwijls na tot de band is vervangen of definitief is hersteld.

Lege accu

Als de accu leeg is of te zwak is om

de motor in werking te zetten, kan deze met startkabels worden gestart.

⚠ WAARSCHUWING

Verbind de startkabels als aangegeven in de procedure voor het starten met startkabels.

Accu's kunnen een explosief gas uitwasemen dat kan ontbranden als de startkabels niet correct zijn aangesloten.

MERK OP

Ontkoppel de lege accu niet.

1. Parkeer het hulpvoertuig dicht bij de voorkant van uw voertuig.
2. Zet de schakelhendel in NEUTRAAL (N).
3. Open het deksel van het bergvak vooraan.
4. Verwijder het paneel voor toegang tot de accu.
5. Verwijder de afdekking van de pluspool en verwijder corrosie van de accucontacten voordat de startkabels worden aangesloten.



6. Sluit eerst een uiteinde van de RODE startkabel op de pluspool (+) van de lege accu aan.
7. Verbind het andere uiteinde van de RODE (+) startkabel met de pluspool (+) van de hulpaccu.
8. Sluit een uiteinde van de ZWARTE startkabel op de minpool (-) van de lege accu aan.
9. Sluit het andere uiteinde van de ZWARTE startkabel op de minpool (-) van de hulpaccu aan.

10. Start het hulpvoertuig en laat hem stationair draaien.
11. Start uw voertuig op de gebruikelijke manier; als de motor niet start, wacht dan enkele minuten voordat u weer een poging onderneemt, om de startmotor en de accu van het hulpvoertuig te beschermen.

OPMERKING:

Als de motor nog niet start, kan er een probleem zijn met het startsysteem. Laat het voertuig transporteren (raadpleeg *Het voertuig transporteren* in dit hoofdstuk) en herstellen bij de dichtstbijzijnde, erkende Can-Am On-Road-dealer.

12. Laat nadat het voertuig is gestart beide voertuigen enkele minuten stationair draaien voordat de startkabels worden losgemaakt.
13. Verwijder de startkabels in de omgekeerde volgorde van het aansluiten.

OPMERKING:

Als de motor stilvalt kort nadat hij is gestart of zodra de startkabels worden afgekoppeld is er mogelijk een probleem met het oplaadsysteem. Laat het voertuig transporteren (raadpleeg *Het voertuig transporteren* in dit hoofdstuk) en herstellen bij de dichtstbijzijnde, erkende Can-Am On-Road-dealer.

14. Laat de accu zo snel mogelijk helemaal opladen met een acculader (zie het hoofdstuk *onderhoudsprocedures*) of bij een deskundig tankstation.
15. Laat het voertuig na het bijladen van de accu controleren bij een officiële Can-Am On-Road-dealer.

LOCATIE LICHT

Het voertuig is uitgerust met LED's (light emitting diode), een beproefde en betrouwbare technologie. Alleen het achteruitrijlicht en de richtingaanwijzers achter maken gebruik van gloeilampen.

De LED-technologie is betrouwbaar gebleken; als ze om een of andere reden niet zouden werken, laat ze dan nakijken door een erkende Can-Am On-Road dealer.

Vanweg de complexiteit van de procedure moet een erkende Can-Am On-Road dealer worden geraadpleegd voor het vervangen van gloeilampen van de richtingaanwijzers achter en het achteruitrijlicht.

Modellen voor Australië

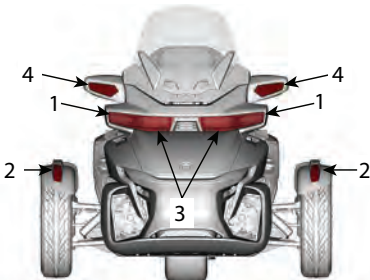

VOORZIJDJE VOERTUIG

1. Koplampen — dimlicht
2. Standlichten
3. Koplampen — grootlicht
4. Richtingaanwijzers

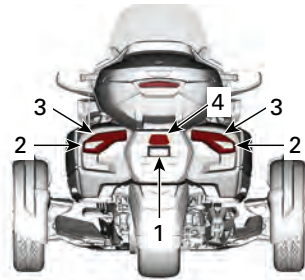

ACHTERKANT VOERTUIG

1. Nummerplaatverlichting
2. Achterlichten en remlichten
3. Richtingaanwijzers
4. Achteruitrijlicht

Modellen voor Japan

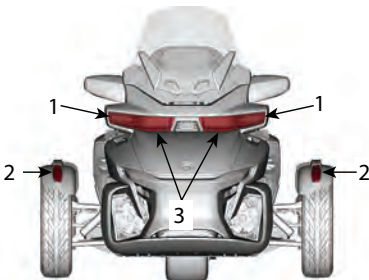

VOORZIJDJE VOERTUIG

1. Koplampen — dimlicht
2. Standlichten/richtingaanwijzers
3. Koplampen — grootlicht

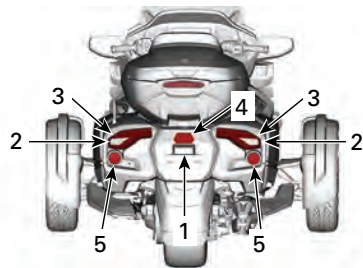

ACHTERKANT VOERTUIG

1. Nummerplaatverlichting
2. Achterlichten
3. Richtingaanwijzers
4. Achteruitrijlicht
5. Remlichten

Noord-Amerikaanse modellen

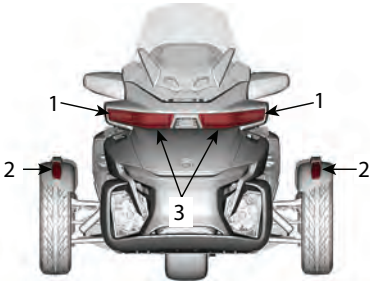

VOORZIJDJE VOERTUIG

1. Koplampen — dimlicht
2. Standlichten/richtingaanwijzers
3. Koplampen — grootlicht

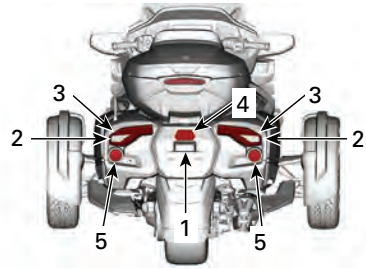

ACHTERKANT VOERTUIG

1. Nummerplaatverlichting
2. Achterlichten en remlichten
3. Richtingaanwijzers
4. Signature verlichting (alleen Limited - Canada en VS)
5. Achteruitrijlicht

ZEKERINGEN VERVANGEN

Zekeringen

Als elektrische accessoires op het voertuig ophouden te functioneren, kijk dan de zekeringen na en vervang ze indien nodig.

Als de elektrische storing zich blijft voordoen, laat het voertuig dan nakijken door een erkende Can-Am On-Road dealer.

Plaats van de zekeringen

De zekeringen bevinden zich in het compartiment vooraan.

Om toegang te krijgen tot de zekeringen, opent u het deksel van het opbergvak vooraan.

Open bij **LIMITED-MODELLEN** de rits van de binnenbekleding.

Druk naar beneden op de onderhoudsdeksels voor de zekeringen en haal de deksels eraf.

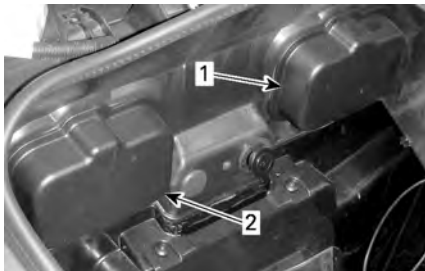

IN OPBERGVAK VOORAAN

1. Deksel servicekap links
2. Deksel servicekap rechts

Druk naar beneden op de lipjes en verwijder voorzichtig de deksels van de zekeringdoos.

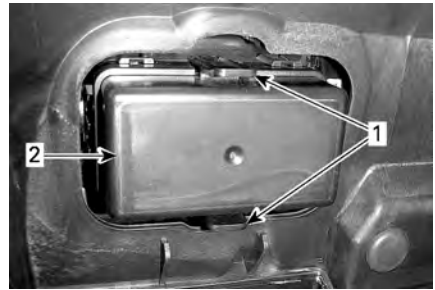

1. Lipjes
2. Deksel van de zekeringdoos

Omschrijving van de zekeringen

Raadpleeg voor de juiste identificatie het plaatje tussen de beide zekeringdozen.

Zekeringdoos links

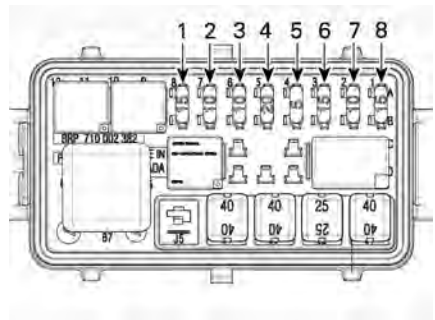

Zekering nr.	Beschrijving	Score
1	Cluster / Hazard / DLC	15 A
2	YRS / VCM / ECM / DESS / PRS / MSR	10 A
3	Dynamo	10 A
4	Parkeerrem / voorruit	20 A
5	ECM	5 A

Zeke ring nr.	Beschrijving	Score
6	Injectoren / ontstekingsspoelen	15 A
7	MLS / DLC / TCM / DPS / Cluster / actuator achteruit	10 A
8	Brandstofpomp / EVAP / Startrelais / HO2S-verwarmers	15 A

Zeke ring nr.	Beschrijving	Score
6	GPS_Acc	5 A
7	Niet gebruikt	—
8	Claxon	15 A

Zekeringdoos rechts

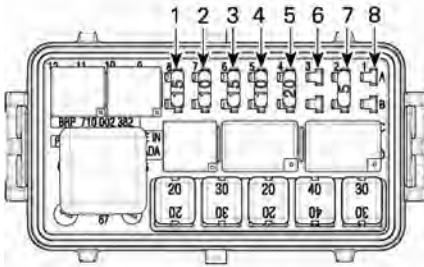

Jcase zekeringdoos links

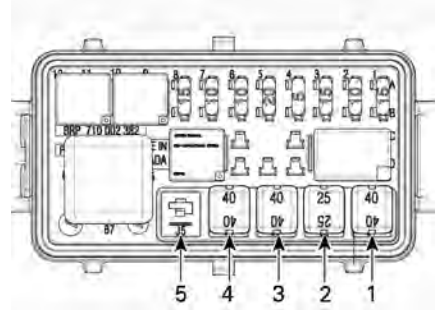

Zeke ring nr.	Beschrijving	Score
1	Parkeerverlichting / kentekenplaatverlichting	10 A
2	Remlichten / waarschuwings knipperlichten	10 A
3	Versterker	15 A
4	Module Aanhangwagen	10 A
5	Koplampen	7,5 A

Zeke ring nr.	Beschrijving	Score
1	VSS-pomp	40 A
2	VSS-kleppen	25 A
3	DPS	40 A
4	Hoofdbediening	40 A
5	Niet gebruikt	

Jcase zekeringdoos links

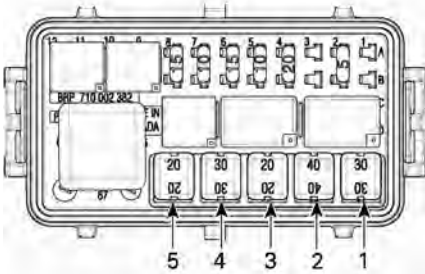

Zeke ring nr.	Beschrijving	Score
1	Koelventilator	30 A
2	Versterker / module Aanhangwagen	40 A
3	TCM-solenoiden	20 A
4	Koplampverlichting / claxon	40 A
5	Accessoire	25 A

Zekering dynamocircuit

De zekeringdoos bevindt zich links van de accu.

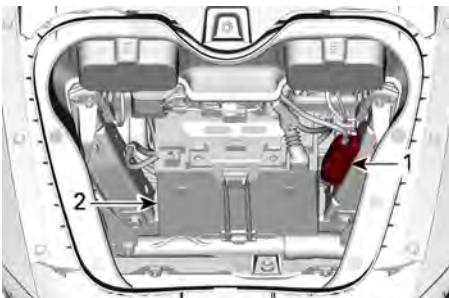

1. Zekeringhouder
2. Accu

Om te controleren of de zekering doorgebrand is verwijdert u het zekeringendeksel. Als het metalen deel

tussen de twee contactpunten is gesmolten of gebroken, is de zekering doorgebrand.

Dynamo-	80 A (mag alleen door een erkende On-road dealer worden vervangen)
---------	--

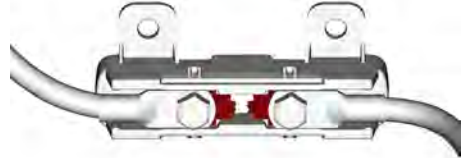

MERK OP

Vervang een doorgebrande zekering niet, laat het voertuig naar de dichtstbijzijnde erkende Can-Am On-Road dealer, reparatiebedrijf of persoon van uw keuze transporteren.

Zekering vervangen

1. Zet de contactschakelaar op UIT.
2. Trek de zekering uit.
3. Controleer of de gloeidraad is gesmolten.

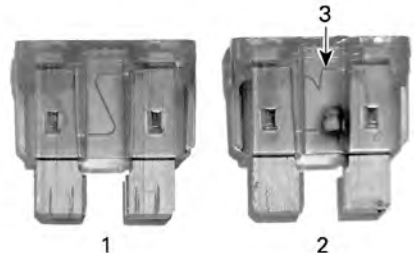

ZEKERING

1. Goede zekering
2. Kapotte zekering
3. Gesmolten gloeidraad

4. Vervang de zekering door een met dezelfde specificatie. In de zekeringenkast zitten in het deksel van de zekeringsdoos.

MERK OP

Het gebruik van zekeringen met zwaardere specificaties kan zware schade en brand veroorzaken.

5. Breng de deksels over zekeringen en duw voorzichtig naar beneden tot ze dichtklikken om de deksels van de zekeringsdozen te sluiten.
6. Breng de deksels boven de zekeringsdozen en druk voorzichtig naar beneden tot de deksels van de zekeringsdozen dichtklikken om de deksels te sluiten.
7. Plaats de mand en sluit het opbergvak vooraan.

VERVOER VAN HET VOERTUIG

Als uw voertuig moet worden vervoerd, moet dit gebeuren op een takelpwagen of een open oplegger met de juiste afmetingen en capaciteit.

VOORZICHTIG

Als het voertuig moet worden geduwd, doe dat dan alleen langs de rechterkant zodat u aan het rempedaal kunt raken.

Als u het voertuig achteruit trekt, let dan op dat het voorwiel niet over uw voeten rolt.

MERK OP

Dit voertuig moet altijd met de rijrichting naar voren worden vervoerd.

MERK OP

Sleep dit voertuig niet. Slepen kan de aandrijving van het voertuig ernstig beschadigen.

Wanneer u een sleep- of transportdienst contacteert, vraag dan zeker of ze een aanhangwagen met een vlak laadbed, een laadplatform of een verstelbare laadbrug hebben om het voertuig veilig op te tillen en spanbanden om het vast te maken. Zorg ervoor dat het voertuig correct wordt getransporteerd volgens de instructies in dit hoofdstuk.

MERK OP

Vermijd kettingen om het voertuig mee vast te binden — die kunnen de laklaag of de plastic componenten beschadigen.

Om het voertuig te laden voor transport gaat u als volgt te werk:

1. Bevestig een riem rond de onderste arm van elke voorwielophanging, zo dicht mogelijk bij het uiteinde van de draagarm.

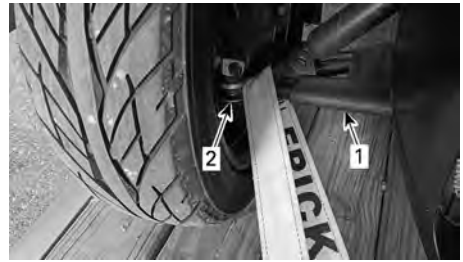

TYPISCH

1. Onderste wieldraagarm
2. Draagarmuiteinde

2. Bevestig de riemen aan de lierkabel. Gebruik indien mogelijk kettingen of extra riemen om de riemen aan de lierkabel te bevestigen om schade aan de voorkant van het voertuig te voorkomen.
3. Zet de schakelhendel in NEUTRAAL (N).
4. Zorg ervoor dat de parkeerrem is uitgeschakeld.
5. Trek het voertuig met de lier op de takelwagen of de open oplegger.
6. Schakel de parkeerrem in.
7. Zorg ervoor dat het voertuig in NEUTRAAL (N) staat.
8. Trek de sleutel uit het contactslot.
9. Vooraan, aan beide zijden, bevestigt u een riem rond de onderste arm van elke voorwielophanging, zo dicht mogelijk bij het uiteinde van de draagarm.

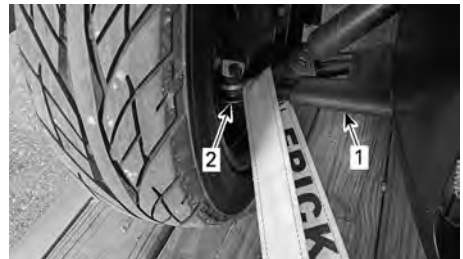

TYPISCH

1. Onderste wieldraagarm
2. Draagarmuiteinde

10. Maak de riemen vast door ze te kruiselings te trekken.

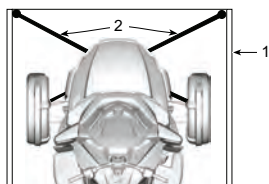

1. Bergingswagen of semi-dieplader
2. Sjorbanden vooraan

11. Voer achteraan alleen een sjorband door de binnenkant van de achterwielvelg. De bevestigingsriem niet door het achterste kettingtandwiel voeren.

MERK OP

Let erop dat het luchtventiel van het wiel niet bekneld raakt.

MERK OP

De bevestigingsriem door het achterste kettingtandwiel voeren kan leiden tot zware schade aan de aandrijving.

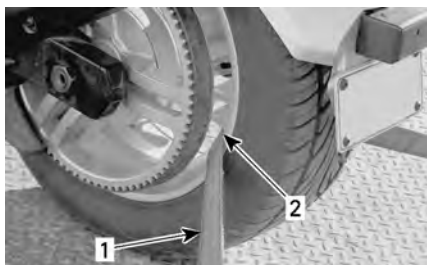

BEVESTIGING VAN HET ACHTERWIEL - TYPISCH

1. Bevestigingsriem
2. **UITSLUITEND** door de velg van het achterwiel.

12. Maak de spanband voor de achterwielen stevig vast aan de achterkant van de oplegger.
13. Zorg ervoor dat de voor- en achterwielen stevig bevestigd zijn op de oplegger.

MERK OP

Probeer nooit het stuur te draaien nadat de wielen zijn vastgezet om schade aan het stuursysteem te voorkomen.

TECHNISCHE INFORMATIE

VOERTUIGIDENTIFICATIE

De voornaamste onderdelen van het voertuig (de motor en het chassis) zijn identificeerbaar aan de hand van verschillende serienummers. Soms kunt u deze nummers nodig hebben voor de garantie of om uw voertuig te laten opsporen bij verlies. Deze cijfers zijn voor de erkende Can-Am On-Road dealer vereist om eventuele aanspraken op de garantie behoorlijk te kunnen invullen. We raden u stellig aan om alle serienummers van uw voertuig te noteren en deze door te geven aan uw verzekeraar.

Voertuigidentificatienummer

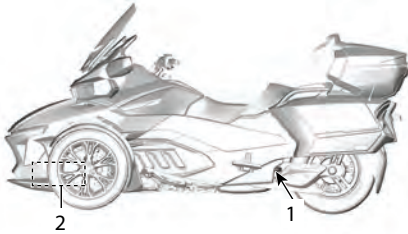

PLAATS VAN HET V.I.N.

1. Draaiarm (V.I.N.-label)
2. Onderste chassis (het V.I.N. is aan de linkerszijde gestempeld)

Australië

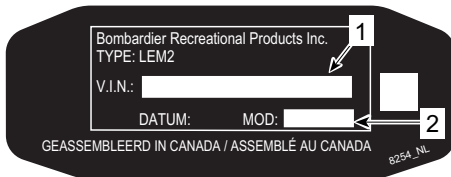

1. Voertuigidentificatienummer (V.I.N.)
2. Modelnummer

Canada en Verenigde Staten



1. Voertuigidentificatienummer (V.I.N.)
2. Modelnummer

Japan

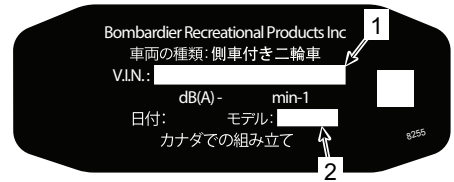

1. Voertuigidentificatienummer (V.I.N.)
2. Modelnummer

Alle andere landen

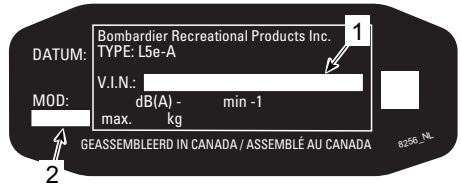

1. Voertuigidentificatienummer (V.I.N.)
2. Modelnummer

Motoridentificatienummer

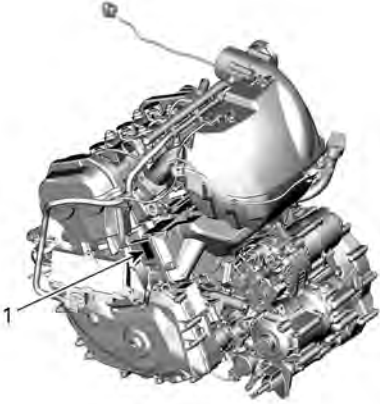

TYPISCH

1. Plaats van het E. I. N.
(Motoridentificatienummer)

VOERTUIGCONFORMITEITSLABELS

Loshangend label veiligheidsconformiteit

Waarschuwing conform Cali- fornia Proposition 65

⚠ WAARSCHUWING. Bij het bedienen, repareren en onderhouden van een voertuig kunt u worden blootgesteld aan chemicaliën, waaronder uitlaatgas, koolmonoxide, ftalaten, en lood, waarvan in de Staat Californië bekend is dat ze kanker en aangeboren afwijkingen en andere risico's m.b.t. de voortplanting veroorzaken. Om de blootstelling te beperken dient u inademing van uitlaatgas te vermijden, de motor niet stationair te laten draaien, tenzij dat nodig is, uw auto in een goed geventileerde ruimte te onderhouden en handschoenen te dragen of uw handen tijdens onderhoud van uw auto regelmatig te wassen.

Ga voor meer informatie naar www.P65Warnings.ca.gov/products/passenger-vehicle

704906973



INFORMATIE OVER DE BEPERKING VAN UITLAATGASSEN BOMBARDIER RECREATIONAL PRODUCTS INC.



DIT VOERTUIG VOLDOET AAN DE VOORSCHRIFTEN VAN DE US EPA EN CALIFORNIE DIE GELDEN VOOR MOTORFIETSEN VAN HET NIEUWE MODELJAAR _____ HET IS GECERTIFICEERD VOOR EEN HC-NOX-UITSTOOTNORM VAN _____ GRAM/KILOMETER. De onderhouddspecificaties vindt u in de gebruikershandleiding.

RENSEIGNEMENT SUR LE DISPOSITIF ANTIPOLLUTION BOMBARDIER PRODUITS RECREATIFS INC.

CE VEHICULE EST CONFORME AUX RÈGLEMENTS DE L'EPA DES É.U. ET DE LA CALIFORNIE APPLICABLES AUX MOTOCYCLETES NEUVES DE L'ANNÉE MODÈLE _____ ET EST CERTIFIÉ À LA NORME D'ÉMISSIONS HC+NOx de _____ GRAMME/KILOMÈTRE. Voir guide du conducteur pour les spécifications de maintenance

Cilinderinhoud	_____	Cylindrée	_____
Motorklasse	_____	Famille de moteur	_____
Permeatieklasse	_____	Famille de perméation	_____
Evaporatieklasse	_____	Famille d'évaporation	_____
Uitlaatemissie- beperkingsysteem	_____	Système de contrôle des émissions	_____
Stationair toerental	_____	Ralenti moteur	_____
Brandstof	_____	Essence	_____

704907628_NL

LOOP VACUÛMSLANG

MOTORKLASSE: _____

EVAPORATIEKLASSE: _____

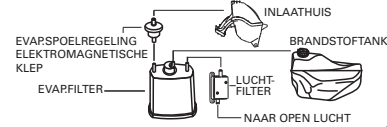

INFORMATIE OVER DE BEPERKING VAN GELUIDSEMISIE VAN DE MOTORFIETS

DEZE MOTORFIETS VOLDOET AAN DE AMERIKANSE EPA GELUIDS-UITSTOTINGSVEREISTEN VAN _____ DBA BIJ EEN TOERENTAL VAN _____ VIA DE FEDERALE TESTPROCEDURE. AANPASSINGEN WAARDOR DEZE MOTORFIETS DE FEDERALE NORMEN VOOR GELUID OVERSCHRIJDT, ZIJN BIJ FEDERALE WET VERBODEN. ZIE GEBRUIKERSHANDLEIDING.

EPA-conformiteitslabel Noord-Amerikaanse modellen

Dit label bevindt zich op de centrale framebalk, _____ onder _____ het bestuurderszadel.

STANDAARD - NOORD-AMERIKANSE MODELLEN - ONDER HET ZADEL

Europees conformiteitslabel

Dit label bevindt zich onder het bestuurderszadel.

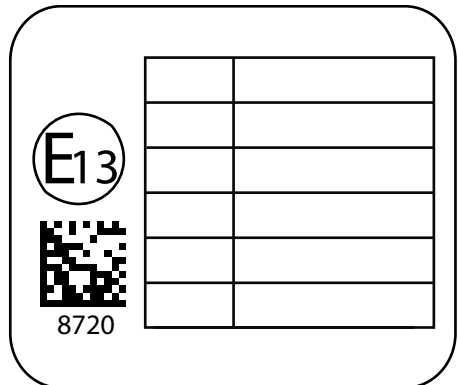

Gebruik van alternatief brandstofinfrastructuur-nale- vingsabel Modellen buiten Noord-Amerika



**IN DE BUURT VAN DE DOP VAN DE
BRANDSTOFTANK**

VOORSCHRIFTEN INZAKE DE BEPERKING VAN GELUIDSEMISSIE

Het is verboden ontoelaatbare wijzigingen aan het geluidsreductiesysteem aan te brengen!

De Amerikaanse federale wetgeving en de Canadese provinciewetten kunnen de volgende handelingen of de aanzet hiertoe verbieden:

1. De verwijdering of uitschakeling door om het even welke persoon om een andere reden dan voor onderhoud, reparatie of vervanging van enig onderdeel of ontwerpelement waarmee een nieuw voertuig werd uitgerust ter verlaging van het geluidsniveau, vóór de verkoop of levering aan de eindgebruiker of tijdens het gebruik; of
2. Het gebruik van het voertuig nadat een dergelijk onderdeel of ontwerpelement werd verwijderd of uitgeschakeld door om het even welke persoon.

Tot deze vormen van ontoelaatbare wijzigingen behoren ook de onderstaande gevallen:

1. Verwijdering, verandering of perforatie van de knalpot of enig motoronderdeel dat dient voor de afvoer van uitlaatgassen.
2. Verwijdering, verandering of perforatie van enig deel van het inlaatsysteem.
3. Vervanging van bewegende onderdelen van het voertuig of delen van het uitlaat- of inlaatsysteem door onderdelen die niet beantwoorden aan de specificaties.
4. Gebrekkig onderhoud.

BRP RF DESS POST

VSA en Canada

Dit apparaat voldoet aan FCC deel 15 en Industry Canada licentievrijgestelde RSS-normen. De werking valt onder de volgende twee voorwaarden:

1. dit apparaat mag geen interferentie veroorzaken, en
2. dit apparaat moet ontvangen interferentie accepteren, inclusief interferentie die ongewenste werking van het apparaat kan veroorzaken.

Deze apparatuur is getest en voldoet aan de beperkingen voor een Klasse B digitaal apparaat, overeenkomstig Deel 15 van de FCC-regels. Deze limieten zorgen bij installatie in een woonomgeving voor een aanvaardbare bescherming tegen schadelijke interferentie. Dit apparaat genereert en gebruikt radiogolven en kan mogelijk radiogolven uitzenden die communicatie via radiogolven kunnen verstoren wanneer dit apparaat niet wordt geïnstalleerd en gebruikt volgens de instructies. Er is echter geen garantie dat er geen storing op zal treden bij een bepaalde installatie. Als deze uitrusting wel schadelijke storingen toebrengt aan radio- of televisieontvangst, die kan worden bepaald door het apparaat uit en aan te zetten, wordt de gebruiker aangespoord te proberen de storing door één of meer van de volgende maatregelen te corrigeren:

- Verstel of verplaats de ontvangstantenne.
- Vergroot de afstand tussen de apparatuur en de ontvanger.
- Gebruik een stopcontact dat behoort tot een andere groep dan de groep waarop de versterker is aangesloten.
- Voor hulp neemt u contact op met de dealer of een ervaren radio- of tv-technicus.

Het apparaat is getoetst om te voldoen aan de algemene vereisten voor RF-blootstelling. Het apparaat kan zonder beperkingen worden gebruikt in mobiele blootstellingsomstandigheden.

Le dispositif a été évalué à satisfaire l'exigence générale de l'exposition aux rf. L'appareil peut être utilisé dans des conditions d'exposition portatif sans restriction.

L'émetteur/récepteur exempt de licence contenu dans le présent appareil est conforme aux CNR d'Innovation, Sciences et Développement économique Canada applicables aux appareils radio exempts de licence. L'exploitation est autorisée aux deux voorwaarden suivantes:

1. l'appareil ne doit pas produire de brouillage, et
2. l'appareil doit accepter tout brouillage radioélectrique subi, même si le brouillage est susceptible d'en compromettre le fonctionnement.

Wijzigingen of aanpassingen die niet expliciet door de instantie zijn goedgekeurd, die voor naleving verantwoordelijk is, kunnen de toestemming voor de gebruiker voor het bedienen van de apparatuur ongeldig maken.

IC: 11538A-246416

FCC ID: 2ABBF-246416

Mexico



IFETEL

Marca: Minda

Número: BRMIDE22-29473

Modelo: DESS Minda

NOM-208-SCFI-2016 (Disposición Técnica IFT-008-2015)

La operación de este equipo está sujeta a las siguientes dos condiciones:

1. Es posible que este equipo o dispositivo no cause interferencia perjudicial y
2. Este equipo o dispositivo debe aceptar cualquier interferencia, incluyendo la que pueda causar su operación no deseada.

Japan

This device is granted pursuant to the Japanese Radio Law (電波法) and the Japanese Telecommunications Business Law (電気通信事業法). This device should not be modified (otherwise the granted designation number will become invalid).

Europa

Conformiteitsverklaring

Vereenvoudigde EU-conformiteitsverklaring volgens Richtlijn radioapparatuur 2014/53/EU



DE

Hiermit erklärt Minda, dass der Funkanlagentyp DESS Minda der Richtlinie 2014/53/EU entspricht. Der vollständige Text der EU-Konformitätserklärung ist unter der folgenden Internetadresse verfügbar: <https://ec.europa.eu/docsroom/documents/9781/attachments/1/translations>

FR

Le soussigné, Minda, déclare que l'équipement radioélectrique du type DESS Minda est conforme à la directive 2014/53/UE. Le texte complet de la déclaration

UE de conformité est disponible à l'adresse internet suivante: <https://ec.europa.eu/docsroom/documents/9781/attachments/1/translations>

BG

С настоящото Minda декларира, че този тип радиосъоръжение DESS Minda е в съответствие с Директива 2014/53/ЕС. Цялостният текст на ЕС декларацията за съответствие може да се намери на следния интернет адрес: <https://ec.europa.eu/docsroom/documents/9781/attachments/1/translations>

EL

Με την παρούσα ο/η Minda, δηλώνει ότι ο ραδιοεξοπλισμός DESS Minda πληροί την οδηγία 2014/53/ΕΕ. Το πλήρες κείμενο της δήλωσης συμμόρφωσης ΕΕ διατίθεται στην ακόλουθη ιστοσελίδα στο διαδίκτυο: <https://ec.europa.eu/docsroom/documents/9781/attachments/1/translations>

CS

Tímto Minda prohlašuje, že typ rádiového zařízení DESS Minda je v souladu se směrnicí 2014/53/EU. Úplné znění EU prohlášení o shodě je k dispozici na této internetové adrese: <https://ec.europa.eu/docsroom/documents/9781/attachments/1/translations>

DA

Hermed erklærer Minda, at radioudstyrstypen DESS Minda er i overensstemmelse med direktiv 2014/53/EU.

EU-overensstemmelseserklæringens fulde tekst kan findes på følgende internetadresse: <https://ec.europa.eu/docsroom/documents/9781/attachments/1/translations>

ET

Käesolevaga deklareerib Minda, et käesolev raadioseadme tüüp DESS Minda vastab direktiivi 2014/53/EL nõuetele.

ELi vastavusdeklaratsiooni täielik tekst on kättesaadav järgmisel internetiaadressil: <https://ec.europa.eu/docsroom/documents/9781/attachments/1/translations>

ES

Por la presente, Minda declara que el tipo de equipo radioeléctrico DESS Minda es conforme con la Directiva 2014/53/UE.

El texto completo de la declaración UE de conformidad está disponible en la dirección Internet siguiente: <https://ec.europa.eu/docsroom/documents/9781/attachments/1/translations>

FI

Manufacturer's name vakuuttaa, että radiolaitetyyppi DESS Minda on direktiivin 2014/53/EU mukainen. EU-vaatimustenmukaisuusvakuutuksen täysimittainen teksti on saatavilla seuraavassa internetosoitteessa: <https://ec.europa.eu/docsroom/documents/9781/attachments/1/translations>

EN

Hereby, Minda declares that the radio equipment type DESS Minda is in compliance with Directive 2014/53/EU. The full text of the EU declaration of conformity is available at the following internet address: <https://ec.europa.eu/docsroom/documents/9781/attachments/1/translations>

HR

Minda ovime izjavljuje da je radijska oprema tipa DESS Minda u skladu s Direktivom 2014/53/EU. Cjeloviti tekst EU izjave o sukladnosti dostupan je na sljedećoj internetskoj adresi: <https://ec.europa.eu/docsroom/documents/9781/attachments/1/translations>

HU

Minda igazolja, hogy a DESS Minda típusú rádióberendezés megfelel a 2014/53/EU irányelvnek. Az EU-megfelelőségi nyilatkozat teljes szövege elérhető a következő internetes címen: <https://ec.europa.eu/docsroom/documents/9781/attachments/1/translations>

IT

Il fabbricante, Minda, dichiara che il tipo di apparecchiatura radio DESS Minda è conforme alla direttiva 2014/53/UE.

Il testo completo della dichiarazione di conformità UE è disponibile al seguente indirizzo Internet: <https://ec.europa.eu/docsroom/documents/9781/attachments/1/translations>

LT

Aš, Minda, patvirtinu, kad radijo įrenginių tipas DESS Minda atitinka Direktyvą 2014/53/ES. Visas ES atitikties deklaracijos tekstas prieinamas šiuo interneto adresu: <https://ec.europa.eu/docsroom/documents/9781/attachments/1/translations>

LV

Ar šo Minda deklarē, ka radioiekārta DESS Minda atbilst Direktīvai 2014/53/ES. Pilns ES atbilstības deklarācijas teksts ir pieejams šādā interneta vietnē: <https://ec.europa.eu/docsroom/documents/9781/attachments/1/translations>

MT

B'dan, Minda, niddikjara li dan it-tip ta' tagħmir tar-radju DESS Minda huwa konformi mad-Direttiva 2014/53/UE. It-test kollu tad-dikjarazzjoni ta' konformità ta-l-UE huwa disponibbli f'dan l-indirizz tal-Internet li ġej: <https://ec.europa.eu/docsroom/documents/9781/attachments/1/translations>

NL

Hierbij verklaar ik, Minda, dat het type radioapparatuur DESS Minda conform is met Richtlijn 2014/53/EU.

De volledige tekst van de EU-conformiteitsverklaring kan worden geraadpleegd op het volgende internetadres: <https://ec.europa.eu/docsroom/documents/9781/attachments/1/translations>

PL

Minda niniejszym oświadcza, że typ urządzenia radiowego DESS Minda jest zgodny z dyrektywą 2014/53/UE. Pełny tekst deklaracji zgodności UE jest dostępny pod następującym adresem internetowym: <https://ec.europa.eu/docsroom/documents/9781/attachments/1/translations>

PT

O(a) abaixo assinado(a) Minda declara que o presente tipo de equipamento de rádio DESS Minda está em conformidade com a Diretiva 2014/53/UE.

O texto integral da declaração de conformidade está disponível no seguinte endereço de Internet: <https://ec.europa.eu/docsroom/documents/9781/attachments/1/translations>

RO

Prin prezenta, Minda declară că tipul de echipamente radio DESS Minda este în conformitate cu Directiva 2014/53/UE. Textul integral al declarației UE de conformitate este disponibil la următoarea adresă internet: <https://ec.europa.eu/docsroom/documents/9781/attachments/1/translations>

SV

Härmed försäkras Minda att denna typ av radioutrustning DESS Minda överensstämmer med direktiv 2014/53/EU. Den fullständiga texten till EU-försäkran om överensstämmelse finns på följande webbadress: <https://ec.europa.eu/docsroom/documents/9781/attachments/1/translations>

SL

Minda potrjuje, da je tip radijske opreme DESS Minda skladen z Direktivo 2014/53/EU. Celotno besedilo izjave EU o skladnosti je na voljo na naslednjem spletnem naslovu: <https://ec.europa.eu/docsroom/documents/9781/attachments/1/translations>

SK

Minda týmto vyhlasuje, že rádiové zariadenie typu DESS Minda je v súlade so smernicou 2014/53/EÚ. Úplné EÚ vyhlásenie o zhode je k dispozícii na tejto internetovej adrese: <https://ec.europa.eu/docsroom/documents/9781/attachments/1/translations>

IS

Minda lýsir því hér með yfir að þráðlausí fjarSKIPTABÚNAÐURINN DESS Minda er í samræmi við tilskipun 2014/53/ESB. Óstytta texta ESB-samræmisýfirlýsingarinnar er að finna á veffanginu: <https://ec.europa.eu/docsroom/documents/9781/attachments/1/translations>

Liechtenstein

Hiermit erklärt Minda, dass der Funkanlagentyp DESS Minda der Richtlinie 2014/53/EU entspricht. Der vollständige Text der EU-Konformitätserklärung ist unter der folgenden Internetadresse verfügbar: <https://ec.europa.eu/docsroom/documents/9781/attachments/1/translations>

NO

Hermed erklærer Minda at radioutstyrstypen DESS Minda er i samsvar med direktiv 2014/53/EU. Hele teksten i EU-samsvarserklæringen finnes på følgende internetadresse: <https://ec.europa.eu/docsroom/documents/9781/attachments/1/translations>

RU

Компания Minda настоящим заявляет, что радиотехническое оборудование категории DESS Minda отвечает требованиям Директивы 2014/53/EU. Полный текст декларации соответствия ЕС доступен на сайте : <https://ec.europa.eu/docsroom/documents/9781/attachments/1/translations>

VOORSCHRIFTEN MULTIFUNCTIONEEL INSTRUMENTENBORD

Technische informatie

Digital Audio Broadcasting:

- Bedrijfsfrequentiebereik: 174 – 240 MHz

Zender:

- BT bedrijfsfrequentiebereik 2402 – 2480 MHz
- BT-versie: 5,0
- Maximaal zendvermogen BT: +8 dBm

Ontvanger:

- FM bedrijfsbereik: 88 - 108 MHz

Fabrikant en adres

Fabrikant:

- Enovation Controls LLC

Adres:

- 5311 S 122nd E. Ave. Tulsa,
OK 74146,
VS

Ga voor weergave van de voorschriften op de digitale display van het voertuig naar **Voorkeuren, Algemeen** en **Over**.

VSA en Canada

Dit apparaat voldoet aan FCC deel 15 en Industry Canada licentievrijgestelde RSS-normen. De werking valt onder de volgende twee voorwaarden:

1. dit apparaat mag geen interferentie veroorzaken, en
2. dit apparaat moet ontvangen interferentie accepteren, inclusief interferentie die ongewenste werking van het apparaat kan veroorzaken.

L'émetteur/récepteur exempt de licence contenu dans le présent appareil est conforme aux CNR d'Innovation, Sciences et Développement économique Canada applicables aux appareils radio exempts de licence.

1. l'appareil ne doit pas produire de brouillage, et
2. l'appareil doit accepter tout brouillage radioélectrique subi, même si le brouillage est susceptible d'en compromettre le fonctionnement.

Wijzigingen of aanpassingen die niet expliciet door de instantie zijn goedgekeurd, die voor naleving verantwoordelijk is, kunnen de toestemming voor de gebruiker voor het bedienen van de apparatuur ongeldig maken.

IC: 28102-ECB01

FCC ID: 2A3FV-ECB01

RF-straling:

1. De apparatuur voldoet aan de FCC-limieten voor blootstelling aan RF-straling opgesteld voor een ongecontroleerde omgeving.
2. Deze apparatuur dient geïnstalleerd en bediend te worden op een minimumafstand van 20 cm of meer van alle personen.
3. De voor deze antenne(s) gebruikte zender mag niet worden geplaatst bij of samen worden gebruikt met een andere antenne of zender.

Mexico



IFETEL

Marca: Enovation Controls LLC

Número: RCPENOD22-2195

Modelo: OD1025-01

NOM-208-SCFI-2016 (Disposición Técnica IFT-008-2015)

La operación de este equipo está sujeta a las siguientes dos condiciones:

1. es posible que este equipo o dispositivo no cause interferencia perjudicial y
2. este equipo o dispositivo debe aceptar cualquier interferencia, incluyendo la que pueda causar su operación no deseada.

Brazil



Este equipamento não tem direito à proteção contra interferência prejudicial e não pode causar interferência em sistemas devidamente autorizados. Para maiores informações, consulte o site da ANATEL.

Japan

Dit apparaat is goedgekeurd volgens de Japanse Radio Wet (電波法) en de Japanse Wet voor Telecommunicatiebedrijven (電気通信事業法). This device should not be modified (otherwise the granted designation number will become invalid).

Europa

Conformiteitsverklaring

Vereenvoudigde EU-conformiteitsverklaring volgens Richtlijn radioapparatuur 2014/53/EU



DE

Hiermit erklärt Enovation Controls LLC, dass der Funkanlagentyp OD1025-01 der Richtlinie 2014/53/EU entspricht.

Der vollständige Text der EU-Konformitätserklärung ist unter der folgenden Internetadresse verfügbar:

<https://www.brp.com/en/sustainability/product-responsibility.html>

FR

Le soussigné, Enovation Controls LLC, déclare que l'équipement radioélectrique du type OD1025-01 est conforme à la directive 2014/53/UE.

Le texte complet de la déclaration UE de conformité est disponible à l'adresse internet suivante:

<https://www.brp.com/en/sustainability/product-responsibility.html>

BG

С настоящото Enovation Controls LLC декларира, че този тип радиосъоръжение OD1025-01 е в съответствие с Директива 2014/53/ЕС.

Цялостният текст на ЕС декларацията за съответствие може да се намери на следния интернет адрес:

<https://www.brp.com/en/sustainability/product-responsibility.html>

EL

Με την παρούσα ο/η Enovation Controls LLC, δηλώνει ότι ο ραδιοεξοπλισμός OD1025-01 πληροί την οδηγία 2014/53/ΕΕ.

Το πλήρες κείμενο της δήλωσης συμμόρφωσης ΕΕ διατίθεται στην ακόλουθη ιστοσελίδα στο διαδίκτυο:

<https://www.brp.com/en/sustainability/product-responsibility.html>

CS

Tímto Enovation Controls LLC prohlašuje, že typ rádiového zařízení OD1025-01 je v souladu se směrnicí 2014/53/EU.

Úplné znění EU prohlášení o shodě je k dispozici na této internetové adrese:

<https://www.brp.com/en/sustainability/product-responsibility.html>

DA

Hermed erklærer Enovation Controls LLC, at radioudstyrstypen OD1025-01 er i overensstemmelse med direktiv 2014/53/EU.

EU-overensstemmelseserklæringens fulde tekst kan findes på følgende internetadresse:

<https://www.brp.com/en/sustainability/product-responsibility.html>

ET

Käesolevaga deklareerib Enovation Controls LLC, et käesolev raadioseadme tüüp OD1025-01 vastab direktiivi 2014/53/EL nõuetele.

Eli vastavusdeklaratsiooni täielik tekst on kättesaadav järgmisel internetiaadressil:

<https://www.brp.com/en/sustainability/product-responsibility.html>

ES

Por la presente, Enovation Controls LLC declara que el tipo de equipo radioeléctrico OD1025-01 es conforme con la Directiva 2014/53/UE.

El texto completo de la declaración UE de conformidad está disponible en la dirección Internet siguiente:

<https://www.brp.com/en/sustainability/product-responsibility.html>

FI

Enovation Controls LLC vakuuttaa, että radiolaitetyyppi OD1025-01 on direktiivin 2014/53/EU mukainen.

EU-vaatimustenmukaisuusvakuutuksen täysimittainen teksti on saatavilla seuraavassa internetosoitteessa:

<https://www.brp.com/en/sustainability/product-responsibility.html>

EN

Hereby, Enovation Controls LLC declares that the radio equipment type OD1025-01 is in compliance with Directive 2014/53/EU.

The full text of the EU declaration of conformity is available at the following internet address:

<https://www.brp.com/en/sustainability/product-responsibility.html>

HR

Enovation Controls LLC ovime izjavljuje da je radijska oprema tipa OD1025-01 u skladu s Direktivom 2014/53/EU.

Cjeloviti tekst EU izjave o sukladnosti dostupan je na sljedećoj internetskoj adresi:

<https://www.brp.com/en/sustainability/product-responsibility.html>

HU

Enovation Controls LLC igazolja, hogy a OD1025-01 típusú rádióberendezés megfelel a 2014/53/EU irányelvnek.

Az EU-megfelelőségi nyilatkozat teljes szövege elérhető a következő internetes címen:

<https://www.brp.com/en/sustainability/product-responsibility.html>

IT

Il fabbricante, Enovation Controls LLC, dichiara che il tipo di apparecchiatura radio OD1025-01 è conforme alla direttiva 2014/53/UE.

Il testo completo della dichiarazione di conformità UE è disponibile al seguente indirizzo Internet:

<https://www.brp.com/en/sustainability/product-responsibility.html>

LT

Aš, Enovation Controls LLC, patvirtinu, kad radijo įrenginių tipas OD1025-01 atitinka Direktyvą 2014/53/ES.

Visas ES atitikties deklaracijos tekstas prieinamas šiuo interneto adresu:

<https://www.brp.com/en/sustainability/product-responsibility.html>

LV

Ar šo Enovation Controls LLC deklarē, ka radioiekārta OD1025-01 atbilst Direktīvai 2014/53/ES.

Pilns ES atbilstības deklarācijas teksts ir pieejams šādā interneta vietnē:

<https://www.brp.com/en/sustainability/product-responsibility.html>

MT

B'dan, Enovation Controls LLC, niddikjara li dan it-tip ta' tagħmir tar-radju OD1025-01 huwa konformi mad-Direttiva 2014/53/UE.

It-test kollu tad-dikjarazzjoni ta' konformità ta-UE huwa disponibbli f'dan l-indirizz ta-Internet li ġej:

<https://www.brp.com/en/sustainability/product-responsibility.html>

NL

Hierbij verklaar ik, Enovation Controls LLC, dat het type radioapparatuur OD1025-01 conform is met Richtlijn 2014/53/EU.

De volledige tekst van de EU-conformiteitsverklaring kan worden geraadpleegd op het volgende internetadres:

<https://www.brp.com/en/sustainability/product-responsibility.html>

PL

Enovation Controls LLC niniejszym oświadcza, że typ urządzenia radiowego OD1025-01 jest zgodny z dyrektywą 2014/53/UE.

Pełny tekst deklaracji zgodności UE jest dostępny pod następującym adresem internetowym:

<https://www.brp.com/en/sustainability/product-responsibility.html>

PT

O(a) abaixo assinado(a) Enovation Controls LLC declara que o presente tipo de equipamento de rádio OD1025-01 está em conformidade com a Diretiva 2014/53/UE.

O texto integral da declaração de conformidade está disponível no seguinte endereço de Internet:

<https://www.brp.com/en/sustainability/product-responsibility.html>

RO

Prin prezenta, Enovation Controls LLC declară că tipul de echipamente radio OD1025-01 este în conformitate cu Directiva 2014/53/UE.

Textul integral al declaratiei UE de conformitate este disponibil la următoarea adresă internet:

<https://www.brp.com/en/sustainability/product-responsibility.html>

SV

Härmed försäkrar Enovation Controls LLC att denna typ av radioutrustning OD1025-01 överensstämmer med direktiv 2014/53/EU.

Den fullständiga texten till EU-försäkran om överensstämmelse finns på följande webbadress:

<https://www.brp.com/en/sustainability/product-responsibility.html>

SL

Enovation Controls LLC potrjuje, da je tip radijske opreme OD1025-01 skladen z Direktivo 2014/53/EU.

Celotno besedilo izjave EU o skladnosti je na voljo na naslednjem spletnem naslovu:

<https://www.brp.com/en/sustainability/product-responsibility.html>

SK

Enovation Controls LLC týmto vyhlasuje, že rádiové zariadenie typu OD1025-01 je v súlade so smernicou 2014/53/EÚ.

Úplné EÚ vyhlásenie o zhode je k dispozícii na tejto internetovej adrese:

<https://www.brp.com/en/sustainability/product-responsibility.html>

IS

Enovation Controls LLC lýsir því hér með yfir að þráðlausi fjarskiptabúnaðurinn OD1025-01 er í samræmi við tilskipun 2014/53/ESB.

Óstyttn texta ESB-samræmisýfirlýsingarinnar er að finna á veffanginu:

<https://www.brp.com/en/sustainability/product-responsibility.html>

Liechtenstein

Hiermit erklärt Enovation Controls LLC, dass der Funkanlagentyp OD1025-01 der Richtlinie 2014/53/EU entspricht.

Der vollständige Text der EU-Konformitätserklärung ist unter der folgenden Internetadresse verfügbar:

<https://www.brp.com/en/sustainability/product-responsibility.html>

NO

Hermed erklærer Enovation Controls LLC at radioutstyrstypen OD1025-01 er i samsvar med direktiv 2014/53/EU.

Hele teksten i EU-samsvarserklæringen finnes på følgende internettadresse:

<https://www.brp.com/en/sustainability/product-responsibility.html>

RU

Компания Enovation Controls LLC настоящим заявляет, что радиотехническое оборудование категории OD1025-01 отвечает требованиям Директивы 2014/53/EU.

Полный текст декларации соответствия ЕС доступен на сайте

<https://www.brp.com/en/sustainability/product-responsibility.html>

Deze pagina is bewust leeg
gelaten

TECHNISCHE SPECIFICATIES

TECHNISCHE SPECIFICATIES

In het kader van zijn beleid van voortdurende kwaliteitsverbetering en innovatie behoudt BRP zich het recht voor, op eender welk moment wijzigingen aan het ontwerp en de specificaties, aanvullingen of verbeteringen aan zijn producten aan te brengen, zonder dat dit enige verplichting inhoudt om deze ook te installeren op eerder gefabriceerde producten.

MOTOR			
Motortype		ROTAX® 1330 ACE, 4-takt, Dubbele bovenliggende nokkenas (DOHC), vloeistofkoeling	
Aantal cilinders		3	
Aantal kleppen		12	
Boring		84 mm (3,31 in)	
Slag		80 mm (3,14 in)	
Slagvolume		1 330 cm ³ (81,16 in ³)	
Compressieverhouding		12:1	
Smearing	Type		Droog oliecarter met afzonderlijke olietank en oliekoeler
	Motoroliefilter		BRP Rotax glasvezeltype, vervangbaar
	Transmissie/HCM-oliefilter		BRP Rotax meerlagig oppervlaktefilter, vervangbaar
	Inhoud motorolie	Olie verversen met nieuwe motorfilter	4,7 l (5 qt(liq.,US))
		Olie verversen met nieuwe motor- en HCM-filters	4,9 l (5,2 qt(liq.,US))
Aanbevolen motorolie		Zie <i>Aanbevolen motorolie</i> in het hoofdstuk <i>Onderhoudsprocedures</i> in deze handleiding	
Koppeling	Type		Hydraulische koppeling + natte koppeling met meerdere platen, automatisch geregeld door TCM
	Schakeltoerental		1100 TPM
Uitlaatsysteem			3-in-1 spuitstuk, primaire knalpot met katalysator, met secundaire knalpot
Luchtfiler			Papierelement

VERSHELLINGSBAK	
Type	Sequentieel elektronisch met 6 versnellingen (SE6) met afstandsbediening voor elektronische achteruitrijvergrendeling

KOELSTYSTEEM		
Type	Vloeistofgekoelde, dubbele radiator met koelventilatoren	
Koelvloeistof	Type	Raadpleeg <i>Aanbevolen motorkoelvloeistof</i> in het hoofdstuk <i>Onderhoudsprocedures</i> van deze handleiding
	Capaciteit	4,2 l (1,1 qt(liq.,US))

ELEKTRISCH SYSTEEM		
Type ontstekingsysteem	Elektronische ontsteking met spoelen met dubbele output	
Timing van de ontsteking	Niet regelbaar	
Ontstekingsbougie	Aantal	3
	Merk en type	NGK MR7BI-8 (iridium) of gelijkwaardig
	Tussenruimte	0,7 - 0,8 mm (0,028 - 0,031 in)
Instelling van de motortoeren talbegrenzer	Vooruit	8.100 TPM met ingeschakelde aandrijftrein
		7.500 TPM met versnellingshendel in vrije of neutrale stand
Accu	Type	Onderhoudsvrij
	Spanning	12 volt
	Nominale stroom	21 A•h
	Aanbevolen oplaadstroom	2 A
Koplampen groot/dim	LED	
Achterlicht/remlicht	LED	
Richtingaanwijzers	RY10W	
Standlichten	LED	

ELEKTRISCH SYSTEEM	
Nummerplaatverlichting	LED
Achteruitrijlicht	H21W
Zekeringen	<i>Raadpleeg Zekeringen in Hoe vervangt u zekeringen en lampen</i>

BRANDSTOFSTEEEM		
Brandstofaflevering	Type	Elektronische brandstofinspuiting (EFI) op meerdere punten met elektronische gasregeling (ETC of Electronic Throttle Control). Enkele gasklep (54 mm) met een actuator
Brandstofpomp	Type	Elektrische module in brandstoftank
Leegloopsnelheid		900 RPM Elektronisch geregeld, niet afstelbaar
Brandstof	Type	Loodvrije superbenzine
	Minimaal octaangetal	87 op de pomp aangegeven AKI (RON+MON)/2
		92 RON
	Aanbevolen octaangetal	91 op de pomp aangegeven AKI (RON+MON)/2
95 RON		
Inhoud van de brandstoftank		26,5 l (7 qt(liq.,US))

AANDRIJFSYSTEEM	
Eindoverbrenging	Met koolstof versterkte aandrijfriem
Overbrengingsverhouding van de eindaandrijving	79/28

BESTURING	
Type	Dynamische stuurbeheersing (DPS)

VOORWIELOPHANGING		
Type ophanging		Dubbele ophangingsarmen met stabilisatiestang
Veerweg		174 mm (6,9 in)
Schokdem per	Aantal	2
	Type	Oliedemper
Afstelling veerbelasting		Niet regelbaar

ACHTERWIELOPHANGING		
Type ophanging	Basisuitvoering	Draaiarm met monoshock met handmatig afstelbare, pneumatische voorbelasting
	Limited Sea-to-Sky Editie	Draaiarm met monoshock. Pneumatische ophanging of ACS (Air Controlled Suspension). Compressorgestuurd
Veerweg		152 mm (6 in)
Schokdem per	Aantal	1
	Type	Oliedemper
Afstelling voorspanning (basismodellen)		Afstelbare luchtdruk: 135 tot 625 kPa (20 tot 91 lbf/in ²)
Afstelling voorspanning (ACS met automatische afstelling)		Luchtgestuurde vering met automatische zelfnivellerende verstellingszwenkarm met monoshock

REMMEN	
Type	Voetbediend, volledig geïntegreerd hydraulisch remsysteem op 3 wielen met ABS en EBD
Voorrem	Dubbele remschijven van 270 mm (11 inch), radiaal gemonteerde Brembo-monobloc met 4 remklauwzuigers, 2 remblokken
Achterrem	Enkele remschijf van 270 mm (11 inch) zwevende remklauw met 1 zuiger met geïntegreerde parkeerrem

REMMEN		
Remvloeistof	Capaciteit	480 ml (16,2 fl oz (US))
	Type	DOT 4
Parkeerrem		Mechanisch, werkt elektrisch in op de achterste remklauw
Minimumdikte van de remblokken		1 mm (04 inch)
Minimumdikte van de remschijven		6,4 mm (252 inch)
Maximale kromming van de remschijven		0,100 mm (004 inch)

BANDEN			
Type (gebruik alleen door BRP aanbevolen radiaalbanden)	Voor	Noord-Amerikaanse modellen	XPS Roadster - K165/55 R15 69H
		Andere landen	XPS Roadster - 165/55 R15 MC 69H
	Achter	Noord-Amerikaanse modellen	XPS Roadster - K225/50 R15 84H
		Andere landen	XPS Roadster - 225/50 R15 MC 84H
Druk		Raadpleeg altijd het label <i>Bandenspanning en maximaal toegestane belasting</i> . OPMERKING: Het drukverschil tussen de linker- en rechter voorband mag niet groter zijn dan 3,4 kPa (0,5 lbf/in ²)	
Minimum profieldiepte bandloopvlak	Voor	2,5 mm (3/32 in)	
	Achter	4,0 mm (5/32 in)	

VELGEN		
Maat (diameter x breedte)	Voor	381 x 127 mm (15 x 5 in)
	Achter	381 x 178 mm (15 x 7 in)

VELGEN	
Aandraaimoment moeren voorwielen	109 ± 4 Nm (80 ± 3 lbf-ft)
Aandraaimoment moeren aandrijfjas achteraan	225 ± 15 Nm (166 ± 11 lbf-ft)

AFMETINGEN		
Totale lengte	Basisuitvoe ring	2.777 mm (109,3 inch)
	Limited Sea-to-Sky Editie	2.833 mm (111,5 inch)
Totale breedte		1.554 mm (61,2 inch)
Totale hoogte		1.464 mm (57,6 inch)
Zithoogte (boven)		755 mm (29,7 in)
Wielbasis		1.714 mm (67,5 inch)
Spoorbreedte voorwielen		1.384 mm (54,5 inch)
Bodemvrijheid, voor en onder de motor		115 mm (4,5 in)

GEWICHT EN LAADVERMOGEN		
Drooggewicht	Basisuitvoe ring	449 kg (987 lb)
	Limited Sea-to-Sky Editie	464 kg (1.021 lb)
Maximumlaading	Bergvak vóór	16 kg (35 lb)
	Dashboardkastje	2 kg (4 lb)
	Zadeltassen	6,8 kg (15 lb)
	Bovenste bergvak	9 kg (20 lb)

GEWICHT EN LAADVERMOGEN	
Totale toegelaten belasting (inclusief bestuurder, alle ander gewicht en extra accessoires)	224 kg (494 lb)
Maximaal toelaatbaar totaalgewicht (GVWR)	750 kg (1,653 lb)
Maximaal gewicht op de dissel van de aanhangwagen	18 kg (40 lb)
Maximaal getrokken gewicht (aanhangwagen en lading)	182 kg (400 lb)

GARANTIE

BEPERKTE GARANTIE VAN BRP – CANADA EN V. S.: 2026 CAN-AM® SPYDER® VOERTUIGSERIE

1) Voorwerp van de beperkte garantie

Bombardier Recreational Products Inc. ("BRP") garandeert dat de Can-am Spyder 2026 (het "**Product**"), verkocht door erkende BRP-dealers in de Verenigde Staten van Amerika ("**USA**") en in Canada ("**een BRP-dealer**"), vrij is van materiaal- of fabricagefouten voor de periode en onder de voorwaarden die hieronder worden beschreven.

Deze beperkte garantie vervalt indien:

1. het Product werd gebruikt om mee te racen of voor een andere competitieve activiteit, om het even wanneer, zelfs door een vorige eigenaar;
2. het Product werd zodanig aangepast of veranderd, dat zijn werking, prestatie of duurzaamheid negatief werden beïnvloed, of werden veranderd of aangepast met het oog op een ander gebruik dan datgene waarvoor het was bedoeld;
3. de kilometerteller is verwijderd of er is mee geknoeid; of
4. het product is off-road gebruikt.

Deze beperkte garantie is niet van toepassing op niet in de fabriek gemonteerde onderdelen en accessoires. Raadpleeg de tekst voor de van toepassing zijnde beperkte garantie voor de onderdelen en accessoires.

2) Beperking van de aansprakelijkheid

VOOR ZOVER WETTELIJK TOEGESTAAN, WORDT DEZE GARANTIE UITDRUKKELIJK GEGEVEN EN AANVAARD TER VERVANGING VAN ELKE ANDERE GARANTIE, HETZIJ EXPLICIET OF IMPLICIET, INCLUSIEF EN ZONDER BEPERKING, ELKE GARANTIE VAN VERKOOPBAARHEID OF GESCHIKTHEID VOOR EEN BEPAALD GEBRUIKSDOEL. IN DE MATE WAARIN DEZE NIET KUNNEN WORDEN UITGESLOTEN, IS DE DUUR VAN DE IMPLICIETE GARANTIES BEPERKT TOT DE TERMIJN VAN DE EXPLICIETE GARANTIE. INCIDENTELE SCHADE EN GEVOLGSCHADE ZIJN UITGESLOTEN VAN DEKKING ONDER DEZE GARANTIE. IN BEPAALDE STATEN/PROVINCIES ZIJN DE VOORNOEMDE AFWIJZINGEN VAN AANSPRAKELIJKHEID, BEPERKINGEN EN UITSLUITINGEN NIET TOEGESTAAN. DIE ZOULDEN BIJGEVOLG NIET OP U VAN TOEPASSING ZIJN. DEZE GARANTIE GEEFT U SPECIFIEKE RECHTEN, MAAR U KUNT OOK NOG ANDERE WETTELIJKE RECHTEN GENIETEN, AFHANKELIJK VAN DE STAAT OF PROVINCIE WAAR U WOONT.

Noch de distributeur, noch een BRP-dealer, noch enig ander persoon is gemachtigd om enige verklaring, toezegging of garantie met betrekking tot het Product te doen, anders dan die welke in deze beperkte garantie zijn opgenomen, en indien gedaan, kunnen deze niet tegenover BRP worden afgedwongen.

BRP behoudt zich het recht voor, deze beperkte garantie op elk gewenst ogenblik te wijzigen. Dergelijke wijzigingen zullen echter geen invloed hebben op de garantievoorwaarden die van toepassing waren op Producten, die tijdens de geldigheidsduur van deze garantie werden verkocht.

3) UITSLUITINGEN - Zijn niet gewaarborgd

De volgende zaken vallen in geen geval onder de garantie:

- Normale gebruikssporen en slijtage;
- Routineonderhoudszaken, tune-ups, aanpassingen;
- Schade ten gevolge van verwaarlozing, gebrekkig onderhoud en/of onzorgvuldige bewaring, die niet strookt met de aanwijzingen in de Gebruikershandleiding;
- Schade ten gevolge van de verwijdering van onderdelen, onoordeelkundige reparaties, service, onderhoud of aanpassingen of gebruik van onderdelen en accessoires die niet door BRP zijn geproduceerd of goedgekeurd, of schade ten gevolge van reparaties uitgevoerd door een persoon die geen erkende BRP-dealer is;
- Schade veroorzaakt door misbruik, oneigenlijk gebruik, verwaarlozing of gebruik van het Product op een wijze die niet in overeenstemming is met het aanbevolen gebruik zoals beschreven in de Gebruikershandleiding van het Product;
- Schade veroorzaakt door ongeval, onderdompeling, brand, diefstal, vandalisme of overmacht;
- Gebruik met brandstoffen, oliesoorten of smeermiddelen die niet geschikt zijn voor dit Product (zie Gebruikershandleiding);
- Schade door roest, corrosie of blootstelling aan de natuurelementen;
- Schade door opname van water of sneeuw;
- Incidentele of gevolgschade of schade van welke aard ook, inclusief en zonder beperkingen, transportkosten, kosten voor wegslepen, bewaren, telefoon, huur, taxi, genotsderving, verzekering, afbetalingen, tijdverlies, inkomensderving;
- Schade die voortvloeit uit corrosie door wegezout, accuzuur, omgevingsfactoren of een behandeling die in strijd is met de Gebruikershandleiding;
- Schade in verband met het uiterlijk van het product met inbegrip van, maar niet beperkt tot, krassen, deuken, verbleken, afschilferen, afbladderen en schade aan het bovenmateriaal van het zadel;
- Schade die voortvloeit uit de installatie van onderdelen met specificaties die verschillen van die van het oorspronkelijke product met inbegrip van, maar niet beperkt tot, een verschillend uitlaatsysteem of verschillende banden, wienlen of remmen.

4) Dekkingsperiode van de garantie

Deze beperkte garantie zal van kracht zijn vanaf (1) de datum van levering aan de eerste detailhandelconsument, of (2) de datum waarop het Product voor het eerst in gebruik wordt genomen, afhankelijk van wat zich het eerst voordoet en gedurende de van toepassing zijnde periode hieronder:

1. **VIERENTWINTIG (24) opeenvolgende maanden**, voor particuliere eigenaren, met uitzondering van de items die worden vermeld in punt 3 tot 6 hieronder.
2. **TWAALF (12) opeenvolgende maanden**, voor commerciële eigenaren, met uitzondering van de items die worden vermeld in punt 3 tot 6 hieronder. Een Product wordt commercieel gebruikt als deze op enig moment in de loop van de garantieperiode wordt gebruikt in verband met een werkzaamheid of tewerkstelling die inkomsten voortbrengt. Een Product wordt eveneens commercieel gebruikt als deze op enig moment in de loop van de garantieperiode voor commercieel gebruik werd vergund.
3. Voor de accu, **ZES (6) OPEENVOLGENDE MAANDEN**;

4. Voor de banden, **ZES (6) OPEENVOLGENDE MAANDEN** of tot de banden tot op de laatste twee komma achtendertig millimeter zijn versleten (3/32") (2,38 millimeter) voor de voorbanden, en tot de laatste drie komma zevenen-negentig millimeter zijn versleten (5/32") (3,97 millimeter) voor de achterband, afhankelijk van wat het eerst voorvalt.
5. Raadpleeg voor emissiegerelateerde onderdelen ook de *US EPA Emission--Performance Warranty* die in dit document is opgenomen.
6. Voor Producten die werden geproduceerd voor verkoop in de staat Californië, die oorspronkelijk werden verkocht aan inwoners in de staat Californië, wordt verwezen naar de geldende *California Emissions Control Warranty Statement* (Garantieverklaring emissiecontrole voor Californië).

De reparatie of vervanging van onderdelen of service uitgevoerd in het kader van deze garantie verlengt de duur van deze beperkte garantie niet. De oorspronkelijke vervaldatum blijft behouden.

5) Voorwaarden voor het hebben van garantiedekking

Deze garantie wordt enkel geboden als aan alle onderstaande voorwaarden is voldaan:

1. Het Product moet als nieuw en ongebruikt door de eerste eigenaar ervan zijn aangekocht bij een BRP-dealer die geautoriseerd is voor de verkoop van het Product in het land waarin de verkoop heeft plaatsgevonden;
2. De door BRP voorgeschreven inspecties voor de levering moeten voltooid, gedocumenteerd en ondertekend zijn door de koper;
3. Het product moet correct geregistreerd zijn door een erkende BRP-dealer;
4. Het Product moet zijn aangekocht in het land waarin de koper woonachtig is;
5. Zoals beschreven in de 'Gebruikershandleiding, moet het vereiste routineonderhoud tijdig worden uitgevoerd om aanspraak te kunnen maken op de garantie. BRP behoudt zich het recht voor, een bewijs van correct onderhoud te vragen als voorwaarde voor prestaties onder garantie.

BRP zal deze beperkte garantie niet nakomen indien één van de bovenstaande voorwaarden niet werd vervuld door de privégebruiker of commerciële gebruiker. Deze beperkingen zijn noodzakelijk om BRP toe te laten, de veiligheid van zijn producten, zijn klanten en het grote publiek te vrijwaren.

6) Wat u moet doen voor het verkrijgen van garantiedekking

De klant moet het gebruik van het product staken zodra zich een afwijking voor-doet, een erkende BRP-dealer binnen drie (3) dagen na het optreden van de af-wijking op de hoogte stellen en de BRP-dealer redelijke toegang tot het Product geven en redelijke gelegenheid om het te repareren.

De klant moet ook het aankoopbewijs van het Product aan de BRP-dealer voor-leggen en de reparatie-/werkopdracht ondertekenen voordat met de reparatie wordt begonnen om de garantiereparatie te kunnen bekrachtigen.

Alle onderdelen die onder deze beperkte garantie worden vervangen worden eigendom van BRP.

7) Wat BRP zal doen

De verplichtingen van BRP onder deze garantie zijn, naar eigen goeddunken van BRP, beperkt tot het repareren of vervangen van onderdelen die defect blijken te zijn bij normaal gebruik, onderhoud en service zonder kosten voor onderdelen en arbeid, bij een erkende BRP-dealer tijdens de garantieperiode onder de hierin beschreven voorwaarden. Aanspraken op inbreuken op de garantie kunnen geen aanleiding geven tot annulering of herroeping van de verkoop van het product door de eigenaar.

Wanneer er een prestatie nodig is in een ander land dan datgene waarin de oorspronkelijke verkoop heeft plaatsgevonden, zal de eigenaar instaan voor eventuele bijkomende kosten op basis van plaatselijke praktijken en voorwaarden, onder meer - maar niet beperkt tot - kosten voor transport, verzekering, belastingen, vergunningen, invoerrechten en alle andere financiële lasten, inclusief heffingen door overheden, staten, provincies en hun bevoegde instanties.

BRP behoudt zich het recht voor, zijn producten regelmatig te verbeteren of aan te passen, zonder dat hieruit een verplichting voortvloeit om eerder geproduceerde producten aan te passen.

8) Overdracht

Indien het eigendom van een Product tijdens de garantieperiode wordt overgedragen, wordt deze beperkte garantie, met inachtneming van de voorwaarden en bepalingen, ook overgedragen en is deze geldig voor de resterende garantieperiode op voorwaarde dat BRP of een erkende BRP-distributeur/dealer een bewijs ontvangt dat de vorige eigenaar akkoord ging met de eigendomsoverdracht, in aanvulling op de gegevens van de nieuwe eigenaar.

9) Klantenondersteuning

In geval van een mengingsverschil of dispuut in verband met deze beperkte garantie, stelt BRP voor om samen met de dealer naar een oplossing voor de kwestie te zoeken. We raden u aan het probleem te bespreken met de servicemanager of zaakvoerder van de erkende dealer.

Als het probleem niet wordt opgelost, neemt u contact op met BRP door het klantcontactformulier op **www.brp.com** in te vullen of per e-mail contact met BRP op te nemen via een van de adressen in het gedeelte *Contact opnemen* van deze handleiding.

EMISSIEPRESTATIEGARANTIE VAN US EPA

Bombardier Recreational Products Inc. ("BRP") garandeert dat als:

1. Het Product overeenkomstig de geschreven aanwijzingen voor goed onderhoud en gebruik wordt onderhouden en gebruikt, en
2. Het Product op enig moment tijdens de bruikbare levensduur niet aan de van toepassing zijnde emissienormen of serie-emissiegrenzen voldoet, zoals bepaald met een EPA-goedgekeurde emissietest, en
3. Deze nonconformiteit ertoe leidt of zal leiden dat de eigenaar van het Product straffen of andere sancties opgelegd krijgt (inclusief het niet mogen gebruiken van het Product) onder plaatselijke, staats- of federale wetgeving, zal BRP de nonconformiteit kosteloos voor de eigenaar verhelpen, tenzij het Product meer dan 5 jaar of 30.000 km is gebruikt. BRP is alleen verplicht de niet-conformiteiten te verhelpen die het gevolg zijn van het falen van onderdelen die in of op het product zijn geïnstalleerd met als enig of voornaamste doel de emissies van het product te verminderen en die vóór modeljaar 1968 niet in algemeen gebruik waren.

De garantieperiode start op de datum waarop het Product voor de uiteindelijke aankoop is geleverd of als het Product voorafgaand aan levering in gebruik is genomen als demonstratiemodel of bedrijfsmotorfiets, op de datum waarop deze voor het eerst in gebruik is genomen.

Onderdelen die onder de emissieprestatiegarantie vallen gedurende de volledige bruikbare levensduur van het Product:

Brandstofsysteem en luchttoevoersystemen

- Brandstofinjectoren, brandstofpompmodule, brandstoffilter, gasklep huis (inclusief gashendelpositiesensor), lichtinvoerspruitstuk

Ontstekingsonderdelen en -sensoren

- Motorbeheermodule (ECM), motorkabelboom, ontstekingsspoelen, bougies (alleen tot de eerste vervanging voor onderhoud), geluidssensor (klopsensor), nokkenaspositiesensor, krukaspositiesensor, temperatuursensor (koelvloeistof), druk- en temperatuursensor, zuurstofsensoren

Uitlaatsysteem

- Primaire knalpot (met katalysator), uitlaatspruitstukken
- Klemmen, pakkingen en afdichtingen (van motor tot primaire knalpot)

Carterventilatiesysteem

- Carterventilatorontluchting, carterontluchtingsleiding, olievuldop

Regelsysteem voor verdampende emissies

- Brandstoftank, brandstoftankdop, brandstofslang, koolstoffilter, koolstoffilter montagebeugel, aftapklep, terugslagklep, filters, montagebeugels verdampingsonderdelen
- Klem, pakking en koppeling (bij brandstofsysteem)

Zie het gedeelte met onderhoudsinformatie van deze gebruikershandleiding voor goed onderhoud.

Deze gebruikershandleiding bevat informatie over het goed gebruiken van het Product.

BRP is onder de emissieprestatiegarantie aansprakelijk voor de volledige kosten van de reparatie van een Product dat geldig voor reparatie wordt aangeboden bij een erkende Can-Am On-Road dealer, tenzij voor spoedreparaties zoals vereist door onderdeel 2 van de volgende lijst. Staats- of plaatselijke beperkingen met betrekking tot de straf of sanctie die een eigenaar van een defect Product is opgelegd, heeft geen betrekking op deze aansprakelijkheid.

In geen geval mag BRP een emissieprestatiegarantieclaim afwijzen op basis van:

1. Garantiewerkzaamheden of onderhoud voorafgaand aan levering door enige faciliteit die door BRP is gemachtigd voor het uitvoeren van dit werk of onderhoud, of
2. Werk uitgevoerd in een noodsituatie voor het verhelpen van onveilige omstandigheden, inclusief een gevaarlijke, rijbare toestand, die aan BRP is toe te schrijven, op voorwaarde dat de eigenaar van het Product tijdig stappen heeft ondernomen om het Product weer in conformerende staat terug te brengen, of
3. Het gebruik van ongecertificeerde onderdelen of het niet voldoen aan schriftelijke aanwijzingen voor goed onderhoud en gebruik, dat niet relevant is voor de oorzaak waardoor het Product niet aan de van toepassing zijnde emissienormen voldoet, of
4. Enige oorzaak die aan BRP toe te schrijven is, of
5. Het gebruik van een waar het Product zich bevindt ter plekke algemeen verkrijgbare brandstof, tenzij in de schriftelijke aanwijzingen voor goed onderhoud en gebruik wordt aangegeven dat het gebruik van deze brandstof de emissiebeperkingsystemen van het Product nadelig beïnvloedt, en er algemeen beschikbare informatie voor de eigenaar is om te bepalen wat de juiste brandstof is die moet worden gebruikt. Zie het gedeelte over onderhoudsinformatie en de brandstofvereisten in het brandstofgedeelte.

Behalve zoals gesteld in voorgaande punten mag BRP een emissieprestatiegarantieclaim afwijzen op basis van gebruik van een ongecertificeerd aftermarketonderdeel voor onderhoud of reparatie aan een Product, als het gebruik van het ongecertificeerde onderdeel veroorzaakte dat het Product niet aan de emissienormen voldeed. Het gebruik van onderdelen die niet gelijkwaardig zijn aan de originele onderdelen of van ongecertificeerde aftermarketonderdelen kan negatieve invloed hebben op de effectiviteit van het emissiebeperkingsstelsel en resulteren in het niet voldoen van het Product aan emissienormen. Het gebruik van gecertificeerde onderdelen heeft geen invloed op de emissieprestatiegarantie. **Onderhoud, vervanging of reparatie van de emissiebeperkende voorzieningen en systemen kan worden uitgevoerd door elke motorfietsreparatie--inrichting of persoon die gebruik maakt van gecertificeerde onderdelen.**

Zodra u een defect opmerkt, bent u ervoor verantwoordelijk het Product door een erkende Can-Am On-Road dealer na te laten kijken. De erkende Can-Am On-Road dealer verzorgt de garantieclaim.

Als een erkende Can-Am On-Road dealer het Product niet binnen 30 dagen na het aanbrengen van het Product bij een erkende Can-Am On-Road dealer kan repareren (vanwege redenen die niet toe te schrijven zijn aan de eigenaar van het Product of aan omstandigheden buiten de invloed van BRP of een erkende Can-Am On-Road dealer), heeft de eigenaar recht op het op kosten van BRP

laten uitvoeren van de garantiereparatie door een reparatiefaciliteit naar keuze van de eigenaar.

Alle defecte onderdelen die onder deze garantie worden vervangen, worden eigendom van BRP.

Neem contact op met "Director, Field Operations and Support Division (6406J), Environmental Protection Agency, 401 "M" Street, SW., Washington, DC 20460, VS (Attention: Warranty Claim)" voor meer informatie over de emissieprestatiegarantie of voor het rapporteren van overtredingen van de voorwaarden van de emissieprestatiegarantie.

Bombardier Recreational Products Inc. ("BRP") * garandeert de eindkoper en elke volgende koper tevens dat dit nieuwe product, inclusief alle onderdelen van het systeem voor de beperking van de uitlaatemissie en het systeem voor de beperking van de verdampingsemisatie, aan twee voorwaarden voldoet:

- Het is ontworpen, gemaakt en uitgerust, zodat het op het moment van verkoop aan de eindkoper voldoet aan de vereisten van 40 CFR 86 en aan de dampemissienormen van 40 CFR 1051, zoals van toepassing op wegmotorfietsen.
- Het is vrij van defecten in materiaal en afwerking, die kunnen voorkomen dat wordt voldaan aan de vereisten van 40 CFR 86 en aan de dampemissienormen van 40 CFR 1051, zoals van toepassing op wegmotorfietsen.

Als er iets aan de hand is dat onder de garantie valt, repareert of vervangt BRP naar keuze van BRP binnen de garantieperiode en zonder kosten voor de eigenaar, inclusief kosten voor vaststelling en reparatie of vervanging van emissiegerelateerde onderdelen, elk onderdeel met een defect in materialen of afwerking dat de emissie van de motor verhoogt van enige gereguleerde vervuilende stof.

De emissiegerelateerde garantie geldt gedurende de kortste van de volgende perioden:

	Kilometers/mijlen	jaar
Uitlaatgas- en dampemissiegebonden onderdelen	30.000 / 18.641	5

FEDERALE GELUIDSEMISSIEGARANTIE US EPA

Bombardier Recreational Products Inc. ("BRP") garandeert de eindkoper en elke volgende koper dat dit nieuwe product, op het moment van verkoop, is ontworpen, gebouwd en uitgerust om te voldoen aan alle toepasselijke geluidsbeheersingsnormen van US EPA Federal en vrij is van materiaal- en fabricagefouten die ertoe kunnen leiden dat het, mits goed onderhouden en gebruikt, niet voldoet aan de vereisten van alle toepasselijke geluidsbeheersingsnormen van US EPA Federal voor de volgende periode, afhankelijk van wat het eerst gebeurt:

Kilometers/mi	jaar
6.000/3.730	1

GARANTIE EMISSIEBEPERKINGSSYSTEEM VOOR CALIFORNIË

Garantieverklaring emissiebeperkingsysteem voor Californië

Uw rechten en plichten in het kader van de garantie

De California Air Resources Board en BRP US Inc. ("BRP") geven graag uitleg over de garantie voor het uitstootbeperkingsysteem van uw Can-Am Spyder. In Californië moeten nieuwe gemotoriseerde voertuigen zo worden ontworpen, gebouwd en uitgerust, dat ze voldoen aan de strenge antismog-normen die in die staat gelden. BRP moet voor de voornoemde duur garantie geven op het regelsysteem voor uitlaatgassen van uw voertuig, op voorwaarde dat het voertuig geen verkeerd gebruik, verwaarlozing of slecht onderhoud heeft ondergaan.

Het emissiecontrolesysteem kan onderdelen inhouden zoals het brandstofinjectiesysteem, het ontstekingsysteem, de katalytische converter, en de motorcomputer. Ook slangen, connectoren, en andere emissiegebonden onderdelen kunnen hiertoe behoren. Ingeval van een defect dat onder de garantie valt, zal BRP de motor van uw voertuig gratis repareren, inclusief diagnose, onderdelen, en werkuren.

Garantie van de fabrikant

5 jaar of 30000 km (18641 mi), wat zich het eerst voordoet.

Verantwoordelijkheid van de eigenaar in het kader van de garantie

- Als eigenaar van het voertuig bent u verantwoordelijk voor de uitvoering van de in uw gebruikershandleiding voorgeschreven onderhoudstaken. BRP raadt u aan alle ontvangstbewijzen voor het onderhoud van uw voertuig te bewaren. BRP kan de garantie

echter niet weigeren louter op basis van het ontbreken van alle ontvangstbewijzen of nalatigheid in de uitvoering van alle voorgeschreven onderhoudstaken.

- U moet het voertuig op eigen verantwoordelijkheid aanbieden aan een BRP dealer zodra zich een probleem voordoet. Reparaties onder garantie dienen binnen een redelijke termijn te worden voltooid, echter niet langer dan 30 dagen.
- Als eigenaar van het voertuig dient u er zich tevens bewust van te zijn dat BRP de dekking onder de garantie kan weigeren wanneer het voertuig of een onderdeel ervan gestoord werd door verkeerd gebruik, verwaarlozing, verkeerd onderhoud of niet-goedgekeurde veranderingen.

Als u vragen heeft over uw rechten en plichten in het kader van de garantie, dient u contact op te nemen met:

- De klantenservice van BRP op 1-888-272-9222 of,
- California Air Resources Board op 4001 Iowa Avenue, Riverside, CA 92507.

Garantie defecten emissiebeperkingsysteem voor Californië

Garantiedekking Algemene emissiedefecten

BRP garandeert de eigenaar dat het voertuig:

- op het tijdstip van verkoop werd ontworpen, gefabriceerd en uitgerust volgens alle toepasselijke voorschriften die door de Amerikaanse Air Resources Board uit hoofde van haar bevoegdheid werden overgenomen uit in de hoofdstukken 1 en 2 deel 5, paragraaf 26 van de Health and Safety Code (Gezondheids- en Veiligheidscode); en

- vrij van defecten in materiaal en vakmanschap is, die tot een defect van een onder de garantie vallend onderdeel leiden, dat in alle materiaaleigenschappen identiek is aan het onderdeel dat beschreven is in de aanvraag van de voertuigfabrikant voor certificering.

Deze garantie begint op de dag dat het voertuig werd afgeleverd aan de eerste koper buiten de bevoegde dealer, of op de dag waarop het voertuig voor het eerst werd gebruikt voor demonstraties, leasing, of als bedrijfsvoertuig, wat zich het eerst voordoet, en duurt voort gedurende de onderstaande tijd of km-afstand.

De Garantie op defecten aan het emissiecontrolesysteem is een aanvulling op de beperkte garantie van BRP.

De garantie op emissiegerelateerde onderdelen functioneert als volgt:

1. Elk garantiedeel dat niet als schriftelijk voorgeschreven onderhoudsmaatregel dient te worden vervangen, valt gedurende de hieronder beschreven garantieperiode onder de garantie. Als zo'n onderdeel tijdens de garantieperiode defect raakt, wordt het door BRP gerepareerd of vervangen. Als zulke onderdelen onder garantie worden gerepareerd of vervangen vallen zij gedurende de resterende garantieperiode onder de garantie.
2. Alle garantiedelen die volgens de schriftelijke instructies alleen regelmatig moeten worden gecontroleerd, vallen gedurende de hieronder beschreven garantieperiode onder de garantie. Een uitspraak in die schriftelijke instructies die luidt "reparatie of vervanging indien nodig" vermindert de garantieperiode niet. Als zulke onderdelen onder garantie worden gerepareerd of vervangen vallen zij gedurende de resterende garantieperiode onder de garantie.
3. De garantiedelen die moeten worden vervangen in het kader van het vereiste onderhoud, vallen onder de garantie gedurende de tijdsduur of km-afstand, wat zich het eerst voordoet, voorafgaand aan de eerste geplande vervangingsdatum van het betreffende onderdeel. Indien het onderdeel defect raakt voordat de eerste geplande vervangingstijd is bereikt, wordt het onderdeel door BRP gerepareerd of vervangen. Alle zulke onder garantie gerepareerde of vervangen onderdelen blijven verder onder garantie tijdens de resterende tijd tot het eerste geplande vervangingstijdstip is bereikt.
4. Reparatie of vervanging van een garantiedeel wordt in een garantiestation zonder kosten voor de voertuigeigenaar uitgevoerd, behalve wanneer in noodgevallen een garantiedeel of een garatiestation de voertuigeigenaar redelijkerwijs niet ter beschikking kan worden gesteld. In noodgevallen kunnen reparaties met een reserveonderdeel worden uitgevoerd in een beschikbare servicewerkplaats, of door de eigenaar. BRP zal de eigenaar zijn kosten vergoeden, inclusief diagnosekosten voor zo'n noodreparatie, resp. -vervanging, indien deze de door de fabrikant vastgelegde richtprijs voor alle vervangen garantiedelen en arbeidskosten op basis van de door de fabrikant aanbevolen reparatietijd en het geografisch toepasselijke uurloon niet overschrijden. Het kan redelijkerwijs van een voertuigeigenaar worden verlangd dat hij kwitanties en defecte onderdelen bewaart om een vergoeding voor garantiereparaties te ontvangen, die vergoed kunnen worden wegens een noodgeval, onder de aanname dat schriftelijke instructies van de

- fabrikant de eigenaar over deze verplichting informeren.
5. Service of reparaties onder garantie wordt door alle BRP dealers uitgevoerd die in franchise zijn om bij de betrokken voertuigen service te verlenen.
 6. Het mag van de voertuigeigenaar niet worden verlangd voor diagnosewerk te betalen, dat nodig was om te bepalen dat een garantiedeel werkelijk defect is, onder de aanname dat zo'n diagnose in een garantiestation werd uitgevoerd.
 7. BRP is aansprakelijk voor schade aan andere voertuigcomponenten die indirect veroorzaakt werden door een defect van een garantiedeel in de garantieperiode.
 8. Het niet aanwezig zijn van zulke reserveonderdelen, of de onvolledigheid van reparaties binnen een redelijke periode, echter niet meer dan 30 dagen nadat het voertuig oorspronkelijk in het garantiestation ter reparatie werd afgegeven, vormt een noodsituatie.
 9. Voor de uitvoering van onderhoudswerk of reparaties mag een willekeurig reserveonderdeel worden gebruikt. Voor garantie-reparaties kunnen voor garantiereparaties voor de voertuigeigenaar kosteloos reserveonderdelen worden gebruikt die door een fabrikant werden bepaald. Het gebruik van zulke onderdelen vermindert de garantieverplichtingen van de voertuig- of motorfabrikant niet, maar BRP is dan niet aansprakelijk voor reparatie of vervanging van een reserveonderdeel dat geen garantiedeel was (behalve in gevallen als bij onderparagraaf 7).
 10. Elk aanbouwdeel of gewijzigd onderdeel dat door de Air Resources Board is vrijgesteld van de verbodsbepalingen van sectie 27156 van de California Vehicle Code mag op een voertuig worden gebruikt. Het gebruik van zo'n

onderdeel op zich mag er geen reden voor zijn een garantieclaim op basis van dit artikel af te wijzen. BRP is op basis van dit artikel niet aansprakelijk voor defecten van garantiedelen als gevolg van het gebruik van een aanbouwdeel of een veranderd onderdeel.

Garantieperiode

5 jaar of 30.000 km (18.641 mijl), wat zich het eerst voordoet.

Uitzonderingen

De reparatie of vervanging van een onderdeel onder garantiedekking wordt van garantiedekking uitgesloten als BRP aantoonbaar dat het voertuig werd misbruikt, verwaarloosd, of verkeerd werd onderhouden, en dat deze misbruik, verwaarlozing, of het foutieve onderhoud de directe oorzaak was van de benodigde reparatie of vervanging.

Behalve in de hierboven beschreven gevallen valt elke instelling van een onderdeel dat een in de fabriek geïnstalleerd en correct functionerend instellings-begrenzend apparaat heeft, eveneens onder garantiedekking.

Garantie van de fabrikant

5 jaar of 30000 km (18641 mi), wat zich het eerst voordoet.

Gedekte onderdelen

Brandstofsysteem en luchttoevoersystemen

- Brandstofinjectoren, brandstofpompmodule, brandstoffilter, gas-klephuis (inclusief gasghendelpositiesensor), luchtinvoerspruitstuk.

Ontstekingsonderdelen en -sensoren

- Motorbeheermodule (ECM), motorkabelboom, ontstekingsspoulen, bougies (alleen tot de eerste

vervanging voor onderhoud), geluidssensor (klopsensor), nokkenaspositiesensor, temperatuursensor (koelvloeistof), druk- en temperatuursensor, zuurstofsensoren.

Uitlaatsysteem

- Primaire knalpot (met katalysator) uitlaatspruitstukken.
- Klemmen, pakkingen en afdichtingen (van motor tot primaire knalpot).

Carterventilatiesysteem

- Carterventilatorontluchting, carterventilatorontluchtingsleiding, olievuldop.

Regelsysteem voor verdampende emissies

- Brandstoftank, brandstoftankdop, brandstofslang, koolstoffilter, koolstoffilter montagebeugel, aftapklep, terugslagklep, filters, montagebeugels verdampingsonderdelen.
- Klem, pakking, en koppeling (bij brandstofsysteem).

Zie het gedeelte met onderhoudsinformatie van deze gebruikershandleiding voor goed onderhoud. Deze gebruikershandleiding bevat informatie over het juiste gebruik van het voertuig..

INTERNATIONALE BEPERKTE GARANTIE VAN BRP: 2026 CAN-AM® SPYDER®-SERIE

1) Voorwerp van de beperkte garantie

Bombardier Recreational Products Inc. ("BRP")* garandeert dat de 2026 Can-Am Spyder (het "**Product**"), verkocht door distributeurs of dealers die door BRP gemachtigd zijn om het product te distribueren buiten de Verenigde Staten van Amerika ("**USA**"), Canada, in lidstaten van de Europese Economische Ruimte (bestaande uit de lidstaten van de Europese Unie plus het Verenigd Koninkrijk, Noorwegen, IJsland en Liechtenstein) ("**EER**"), in lidstaten van het Gemeenebest van Onafhankelijke Staten (inclusief Oekraïne en Turkmenistan) ("**GOS**") en Turkije (een "**distributeur/dealer van BRP**"), vrij is van materiaal- of fabricagefouten voor de periode en onder de voorwaarden die hieronder worden beschreven.

Deze beperkte garantie vervalt indien:

1. het Product werd gebruikt om mee te racen of voor een andere competitieve activiteit, om het even wanneer, zelfs door een vorige eigenaar;
2. het Product werd zodanig aangepast of veranderd, dat zijn werking, prestatie of duurzaamheid negatief werden beïnvloed, of werden veranderd of aangepast met het oog op een ander gebruik dan datgene waarvoor het was bedoeld;
3. de kilometerteller is verwijderd of er is mee geknoeid; of
4. het product is off-road gebruikt.

Deze beperkte garantie is niet van toepassing op niet in de fabriek gemonteerde onderdelen en accessoires. Raadpleeg de tekst voor de van toepassing zijnde beperkte garantie voor de onderdelen en accessoires.

2) Beperking van de aansprakelijkheid

VOOR ZOVER WETTELIJK TOEGESTAAN, WORDT DEZE GARANTIE UITDRUKKELIJK GEGEVEN EN AANVAARD TER VERVANGING VAN ELKE ANDERE GARANTIE, HETZIJ EXPLICIET OF IMPLICIET, INCLUSIEF EN ZONDER BEPERKING, ELKE GARANTIE VAN VERKOOPBAARHEID OF GESCHIKTHEID VOOR EEN BEPAALD GEBRUIKSDOEL. IN DE MATE WAARIN DEZE NIET KUNNEN WORDEN UITGESLOTEN, IS DE DUUR VAN DE IMPLICIETE GARANTIES BEPERKT TOT DE TERMIJN VAN DE EXPLICIETE GARANTIE. INCIDENTELE SCHADE EN GEVOLGSCHADE ZIJN UITGESLOTEN VAN DEKKING ONDER DEZE GARANTIE. IN BEPAALDE RECHTSGEBIEDEN ZIJN DE VOORNOEMDE AFWIJZINGEN VAN AANSPRAKELIJKHEID, BEPERKINGEN EN UITSLUITINGEN NIET TOEGESTAAN. DIE Zouden BIJGEVOLG NIET OP U VAN TOEPASSING ZIJN. DEZE GARANTIE GEEFT U SPECIFIEKE RECHTEN, MAAR U KUNT OOK NOG ANDERE WETTELIJKE RECHTEN GENIETEN, AFHANKELIJK VAN DE JURISDICTIE WAARONDER U VALT. BRP KAN NIET AANSPRAKELIJK WORDEN GESTELD INDIEN PRODUCTEN OF GARANTIEONDERDELEN IN BEPAALDE LANDEN NIET BESCHIKBAAR ZIJN OM REDENEN WAAROP BRP GEEN INVLOED HEEFT.

Raadpleeg voor Producten die in Australië zijn aangekocht de paragraaf die specifiek is voor Australië hieronder.

Noch de distributeur/dealer van BRP, noch enig ander persoon is gemachtigd om enigerlei verklaring, toezegging of garantie met betrekking tot het Product te

verstrekken, anders dan die in deze beperkte garantie, en indien deze wordt verstrekt, zal deze niet tegen BRP kunnen worden afdgedwongen.

BRP behoudt zich het recht voor, deze beperkte garantie op elk gewenst ogenblik te wijzigen. Dergelijke wijzigingen zullen echter geen invloed hebben op de garantievoorwaarden die van toepassing waren op Producten, die tijdens de geligheidsduur van deze garantie werden verkocht.

3) UITSLUITINGEN – Zijn niet gewaarborgd

De volgende zaken vallen in geen geval onder de garantie:

- Normale gebruikssporen en slijtage;
- Routineonderhoudszaken, tune-ups, aanpassingen;
- Schade ten gevolge van verwaarlozing, gebrekkig onderhoud en/of onzorgvuldige bewaring, die niet strookt met de aanwijzingen in de Gebruikershandleiding;
- Schade ten gevolge van de verwijdering van onderdelen, onoordeelkundige reparaties, service, onderhoudswerken, veranderingen of het gebruik van onderdelen die niet werden geproduceerd of goedgekeurd door BRP of ten gevolge van reparaties door een persoon die geen erkende BRP distributeur/dealer is met toestemming om servicewerken uit te voeren;
- Schade veroorzaakt door misbruik, oneigenlijk gebruik, verwaarlozing of gebruik van het Product op een wijze die niet in overeenstemming is met het aanbevolen gebruik zoals beschreven in de Gebruikershandleiding van het Product;
- Schade veroorzaakt door ongeval, onderdompeling, brand, diefstal, vandalisme of overmacht;
- Gebruik met brandstoffen, oliesoorten of smeermiddelen die niet geschikt zijn voor dit Product (zie Gebruikershandleiding);
- Schade door roest, corrosie of blootstelling aan de natuurelementen;
- Schade door opname van water of sneeuw;
- Incidentele of gevolgschade of schade van welke aard ook, inclusief en zonder beperkingen, transportkosten, kosten voor wegslepen, bewaren, telefoon, huur, taxi, genotsderving, verzekering, afbetalingen, tijdverlies, inkomensderving;
- Schade die voortvloeit uit corrosie door wegzout, accuzuur, omgevingsfactoren of een behandeling die in strijd is met de Gebruikershandleiding;
- Schade in verband met het uiterlijk van het product met inbegrip van, maar niet beperkt tot, krassen, deuken, verbleken, afschilferen, afbladderen en schade aan het bovenmateriaal van het zadel;
- Schade die voortvloeit uit de installatie van onderdelen met specificaties die verschillen van die van het oorspronkelijke product met inbegrip van, maar niet beperkt tot, een verschillend uitlaatsysteem of verschillende banden, wielen of remmen.

4) Dekkingsperiode van de garantie

Deze beperkte garantie zal van kracht zijn vanaf (1) de datum van levering aan de eerste detailhandelconsument, of (2) de datum waarop het Product voor het eerst in gebruik wordt genomen, afhankelijk van wat zich het eerst voordoet en gedurende de van toepassing zijnde periode hieronder:

1. **VIERENTWINTIG (24) opeenvolgende maanden**, voor eigenaren voor privégebruik, met uitzondering van de items die worden vermeld in punt 3 en 4 hieronder.
2. **TWAALF (12) opeenvolgende maanden**, voor commerciële gebruikers, met uitzondering van de items onder punt 3 en 4 hieronder.
3. Een Product wordt commercieel gebruikt als deze op enig moment in de loop van de garantieperiode wordt gebruikt in verband met een werkzaamheid of tewerkstelling die inkomsten voortbrengt. Een Product wordt eveneens commercieel gebruikt als deze op enig moment in de loop van de garantieperiode voor commercieel gebruik werd vergund.
4. Voor de accu, **ZES (6) opeenvolgende maanden**.
5. Voor de banden, **ZES (6) opeenvolgende maanden** of tot de banden tot op de laatste twee komma achtendertig millimeter zijn versleten (3/32") (2,38 millimeter) voor de voorbanden, en tot de laatste drie komma zevenennegentig millimeter zijn versleten (5/32") (3,97 millimeter) voor de achterband, afhankelijk van wat het eerst voorvalt.

De reparatie of vervanging van onderdelen of service uitgevoerd in het kader van deze garantie verlengt de duur van deze garantie niet. De oorspronkelijke vervaldatum blijft behouden.

De hierboven aangegeven garantiedekkingsperiode is een minimale beperkte garantieperiode die in bepaalde gevallen door een garantieprogramma kan worden verlengd.

Merk op dat de duur en alle andere voorwaarden van de dekking onder de garantie onderworpen zijn aan de toepasselijke nationale of lokale wetgeving in het land van de klant.

ALLEEN VOOR PRODUCTEN DIE IN AUSTRALIË WORDEN VERKOCHT

Onze producten gaan vergezeld van garanties die niet onder het Australisch consumentenrecht kunnen worden uitgesloten.

U heeft recht op vervanging of een terugbetaling voor een groot defect en voor vergoeding van een ander redelijkerwijs voorspelbaar verlies of schade.

U heeft ook recht op reparatie of vervanging van producten als de producten niet van acceptabele kwaliteit zijn en het defect niet leidt tot een groter defect.

Niets in deze garantie mag worden gebruikt voor uitsluiting, beperking of wijziging in de toepassing van een bepaling, garantie, recht of rechtsmiddel, beschreven of geïmpliceerd in de het Australische wet op mededinging en consumentenrecht 2010, inclusief het Australische consumentenrecht of enig andere wet, waar dit de wet zou overtreden of enig deel van deze voorwaarden of en bepalingen ongeldig zou maken. De voordelen die u heeft onder deze beperkte garantie, zijn een aanvulling op de andere rechten en rechtsmiddelen, die u onder de Australische wet heeft.

5) Voorwaarden voor het hebben van garantiedekking

Deze garantie wordt enkel geboden als aan alle onderstaande voorwaarden is voldaan:

- Het product moet als nieuw en ongebruikt door de eerste eigenaar gekocht zijn bij een BRP-distributeur/dealer die geautoriseerd is om het product te distribueren in het land waar de verkoop plaatsvond;
- De door BRP voorgeschreven inspecties voor de levering moeten voltooid, gedocumenteerd en ondertekend zijn door de koper;
- Het Product moet correct geregistreerd zijn door een erkende BRP-distributeur/dealer;
- Het Product moet zijn aangekocht in het land waarin de koper woonachtig is;
- Zoals beschreven in de 'Gebruikershandleiding, moet het vereiste routineonderhoud tijdig worden uitgevoerd om aanspraak te kunnen maken op de garantie. BRP behoudt zich het recht voor, een bewijs van correct onderhoud te vragen als voorwaarde voor prestaties onder garantie.

BRP zal deze beperkte garantie niet nakomen indien één van de bovenstaande voorwaarden niet werd vervuld door de privégebruiker of commerciële gebruiker. Deze beperkingen zijn noodzakelijk om BRP toe te laten, de veiligheid van zijn producten, zijn klanten en het grote publiek te vrijwaren.

6) Wat u moet doen voor het verkrijgen van garantiedekking

De klant moet het gebruik van het product staken zodra zich een storing voordoet, binnen twee (2) maanden na het optreden van de storing een erkende BRP-distributeur/ dealer op de hoogte stellen en de BRP-distributeur/ dealer redelijke toegang tot het product verlenen en redelijke gelegenheid tot reparatie geven.

De meldingsperiode is onderworpen aan de toepasselijke nationale of lokale wetgeving in het land van de klant.

De klant moet ook een aankoopbewijs van het Product aan de BRP-distributeur/ dealer voorleggen en moet de reparatie-/werkopdracht ondertekenen voordat met de reparatie wordt begonnen om de garantiereparatie te bekrachtigen.

Alle onderdelen die onder deze beperkte garantie worden vervangen worden eigendom van BRP.

7) Wat BRP zal doen

De verplichtingen van BRP in het kader van deze garantie beperken zich tot de reparatie of het vervangen van onderdelen die bij normaal gebruik, onderhoud en service defect zijn gebleken zonder aanrekening van onderdelen en werken, uitgevoerd door een erkende BRP distributeur/dealer naar keuze, tijdens de garantieperiode onder de hierin beschreven voorwaarden. Aanspraken op inbreuken op de garantie kunnen geen aanleiding geven tot annulering of herroeping van de verkoop van het product door de eigenaar. U heeft mogelijk nog andere wettelijke rechten, die verschillen van land tot land.

Wanneer er een prestatie nodig is in een ander land dan datgene waarin de oorspronkelijke verkoop heeft plaatsgevonden, zal de eigenaar instaan voor eventuele bijkomende kosten op basis van plaatselijke praktijken en voorwaarden, onder meer - maar niet beperkt tot - kosten voor transport, verzekering, belastingen, vergunningen, invoerrechten en alle andere financiële lasten, inclusief heffingen door overheden, staten, provincies en hun bevoegde instanties.

BRP behoudt zich het recht voor, zijn producten regelmatig te verbeteren of aan te passen, zonder dat hieruit een verplichting voortvloeit om eerder geproduceerde producten aan te passen.

8) Overdracht

Indien het eigendom van een Product tijdens de garantieperiode wordt overgedragen, wordt deze beperkte garantie, met inachtneming van de voorwaarden en bepalingen, ook overgedragen en is deze geldig voor de resterende geldigheidsperiode, op voorwaarde dat BRP of een erkende distributeur/dealer van BRP een bewijs ontvangt dat de vorige eigenaar akkoord ging met de eigendomsoverdracht, in aanvulling op de personalia van de nieuwe eigenaar.

9) Klantenondersteuning

In geval van een mengingsverschil of dispuut in verband met deze beperkte garantie, stelt BRP voor om samen met de dealer naar een oplossing voor de kwestie te zoeken. We raden u aan het probleem te bespreken met de servicemanager of zaakvoerder van de erkende Distributeur/Dealer.

Als het probleem niet wordt opgelost, neemt u contact op met BRP door het klantcontactformulier op **www.brp.com** in te vullen of per e-mail contact met BRP op te nemen via een van de adressen in het gedeelte *Contact opnemen* van deze handleiding.

BEPERKTE GARANTIE VAN BRP VOOR DE EUROPESE ECONOMISCHE RUIMTE, DE LIDSTATEN VAN HET RUSSISCHE GEMENEBEST EN TURKIJE: 2026 CAN-AM® SPYDER®-SERIE

1) Voorwerp van de beperkte garantie

Bombardier Recreational Products Inc. ("BRP") garandeert zijn 2026 Can-Am Spyder (het "**Product**") verkocht door distributeurs of dealers die door BRP gemachtigd zijn om het Product te distribueren in de lidstaten van de Europese Economische Ruimte (die bestaat uit de staten van de Europese Unie plus het Verenigd Koninkrijk), Noorwegen, IJsland en Liechtenstein) ("**EER**"), lidstaten van het Gemenebest van Onafhankelijke Staten (inclusief Oekraïne en Turkmenistan) ("**CIS**") en Turkije ("**BRP-distributeur/dealer**") tegen materiaal- en fabricagefouten gedurende de periode en onder de voorwaarden zoals hieronder beschreven.

Deze beperkte garantie vervalt indien:

1. het Product werd gebruikt om mee te racen of voor een andere competitieve activiteit, om het even wanneer, zelfs door een vorige eigenaar;
2. het Product werd zodanig aangepast of veranderd, dat zijn werking, prestatie of duurzaamheid negatief werden beïnvloed, of werden veranderd of aangepast met het oog op een ander gebruik dan datgene waarvoor het was bedoeld;
3. de kilometerteller is verwijderd of er is mee geknoeid; of
4. het product is off-road gebruikt.

Deze beperkte garantie is niet van toepassing op niet in de fabriek gemonteerde onderdelen en accessoires. Raadpleeg de tekst voor de van toepassing zijnde beperkte garantie voor de onderdelen en accessoires.

2) Beperking van de aansprakelijkheid

VOOR ZOVER WETTELIJK TOEGESTAAN, WORDT DEZE GARANTIE UITDRUKKELIJK GEGEVEN EN AANVAARD TER VERVANGING VAN ELKE ANDERE GARANTIE, HETZIJ EXPLICIET OF IMPLICIET, INCLUSIEF EN ZONDER BEPERKING, ELKE GARANTIE VAN VERKOOPBAARHEID OF GESCHIKTHEID VOOR EEN BEPAALD GEBRUIKSDOEL. IN DE MATE WAARIN DEZE NIET KUNNEN WORDEN UITGESLOTEN, IS DE DUUR VAN DE IMPLICIETE GARANTIES BEPERKT TOT DE TERMIJN VAN DE EXPLICIETE GARANTIE. INCIDENTELE SCHADE EN GEVOLGSCHADE ZIJN UITGESLOTEN VAN DEKKING ONDER DEZE GARANTIE. IN BEPAALDE RECHTSGEBIEDEN ZIJN DE VOORNOEMDE AFWIJZINGEN VAN AANSPRAKELIJKHEID, BEPERKINGEN EN UITSLUITINGEN NIET TOEGESTAAN. DIE Zouden BIJGEVOLG NIET OP U VAN TOEPASSING ZIJN. DEZE GARANTIE GEEFT U SPECIFIEKE RECHTEN, MAAR U KUNT OOK NOG ANDERE WETTELIJKE RECHTEN GENIETEN, AFHANKELIJK VAN DE JURISDICTIE WAARONDER U VALT. BRP KAN NIET AANSPRAKELIJK WORDEN GESTELD INDIEN PRODUCTEN OF GARANTIEONDERDELEN IN BEPAALDE LANDEN NIET BESCHIKBAAR ZIJN OM REDENEN WAAROP BRP GEEN INVLOED HEEFT.

Zie voor Producten die in Frankrijk zijn aangekocht de specifieke paragraaf voor Frankrijk hieronder.

Noch de distributeur/dealer van BRP, noch enig ander persoon is gemachtigd om enigerlei verklaring, toezegging of garantie met betrekking tot het Product te doen, anders dan die welke in deze beperkte garantie zijn opgenomen, en indien gedaan, kunnen deze niet tegenover BRP worden afgedwongen.

BRP behoudt zich het recht voor, deze beperkte garantie op elk gewenst ogenblik te wijzigen. Dergelijke wijzigingen zullen echter geen invloed hebben op de garantiëvoorwaarden die van toepassing waren op Producten, die tijdens de geldigheidsduur van deze garantie werden verkocht.

3) UITSLUITINGEN – Zijn niet gewaarborgd

De volgende zaken vallen in geen geval onder de garantie:

- Normale gebruikssporen en slijtage;
- Routineonderhoudszaken, tune-ups, aanpassingen;
- Schade ten gevolge van verwaarlozing, gebrekkig onderhoud en/of onzorgvuldige bewaring, die niet strookt met de aanwijzingen in de Gebruikershandleiding;
- Schade ten gevolge van de verwijdering van onderdelen, onoordeelkundige reparaties, service, onderhoudswerken, veranderingen of het gebruik van onderdelen die niet werden geproduceerd of goedgekeurd door BRP of ten gevolge van reparaties door een persoon die geen erkende BRP distributeur/dealer is met toestemming om servicewerken uit te voeren;
- Schade veroorzaakt door misbruik, oneigenlijk gebruik, verwaarlozing of gebruik van het Product op een wijze die niet in overeenstemming is met het aanbevolen gebruik zoals beschreven in de Gebruikershandleiding van het Product;
- Schade veroorzaakt door ongeval, onderdompeling, brand, diefstal, vandalisme of overmacht;
- Gebruik met brandstoffen, oliesoorten of smeermiddelen die niet geschikt zijn voor dit Product (zie Gebruikershandleiding);
- Schade door roest, corrosie of blootstelling aan de natuurelementen;
- Schade door opname van water of sneeuw;
- Incidentele of gevolgschade of schade van welke aard ook, inclusief en zonder beperkingen, kosten voor wegslepen, bewaren, telefoon, huur, taxi, genotsderving, verzekering, afbetalingen, tijdverlies, inkomensderving of tijdsverlies door stilstand wegens servicewerkzaamheden.
- Schade die voortvloeit uit corrosie door wegenzout, accuzuur, omgevingsfactoren of een behandeling die in strijd is met de Gebruikershandleiding
- Schade in verband met het uiterlijk van het product met inbegrip van, maar niet beperkt tot, krassen, deuken, verbleken, afschilferen, afbladderen en schade aan het bovenmateriaal van het zadel.
- Schade die voortvloeit uit de installatie van onderdelen met specificaties die verschillen van die van het oorspronkelijke product met inbegrip van, maar niet beperkt tot, een verschillend uitlaatsysteem of verschillende banden, wielen of remmen.

4) Dekkingsperiode van de garantie

Deze beperkte garantie zal van kracht zijn vanaf (1) de datum van levering aan de eerste detailhandelconsument, of (2) de datum waarop het Product voor het eerst in gebruik wordt genomen, afhankelijk van wat zich het eerst voordoet en gedurende de van toepassing zijnde periode hieronder:

1. **VIERENTWINTIG (24) opeenvolgende maanden**, voor eigenaren voor privégebruik, met uitzondering van de items die worden vermeld in punt 3 en 4 hieronder.
2. **TWAALF (12) opeenvolgende maanden**, voor commerciële gebruikers, met uitzondering van de items onder punt 3 en 4 hieronder.
Een Product wordt commercieel gebruikt als deze op enig moment in de loop van de garantieperiode wordt gebruikt in verband met een werkzaamheid of tewerkstelling die inkomsten voortbrengt. Een Product wordt eveneens commercieel gebruikt als deze op enig moment in de loop van de garantieperiode voor commercieel gebruik werd vergund.
3. Voor de accu, **ZES (6) opeenvolgende maanden**.
4. Voor de banden, **ZES (6) opeenvolgende maanden** of tot de banden tot op de laatste twee komma achtendertig millimeter zijn versleten (3/32") (2,38 millimeter) voor de voorbanden, en tot de laatste drie komma zevenennegentig millimeter zijn versleten (5/32") (3,97 millimeter) voor de achterband, afhankelijk van wat het eerst voorvalt.

De reparatie of vervanging van onderdelen of service uitgevoerd in het kader van deze garantie verlengt de duur van deze garantie niet. De oorspronkelijke vervaldatum blijft behouden.

De hierboven aangegeven garantiedekkingsperiode is een minimale beperkte garantieperiode die in bepaalde gevallen door een garantieprogramma kan worden verlengd.

Merk op dat de duur en alle andere voorwaarden van de dekking onder de garantie onderworpen zijn aan de toepasselijke nationale of lokale wetgeving in het land van de klant.

5) Uitsluitend voor in Frankrijk verkochte producten

De verkoper levert goederen die in overeenstemming zijn met het contract en is verantwoordelijk voor defecten die aanwezig zijn bij de levering. De verkoper is tevens verantwoordelijk voor defecten die voortvloeien uit de verpakking, de assemblage-instructies of de installatie wanneer deze verantwoordelijkheid contractueel de zijne is of deze taken onder zijn verantwoordelijkheid werden volbracht. Om in overeenstemming te zijn met het contract, moet het product:

1. Geschikt zijn voor normaal gebruik voor dit soort goederen en, waar toepasselijk:
 - Beantwoorden aan de beschrijving die door de verkoper werd verstrekt, en over de kwaliteiten beschikken die door de koper aan de hand van een staal of model werden voorgesteld;
 - Beschikken over de kwaliteiten die een koper rechtmatig mag verwachten, rekening houdend met de publieke verklaringen van de verkoper, de fabrikant of zijn vertegenwoordiger, inclusief die in reclame of etikettering; of
2. De eigenschappen hebben zoals onderling overeengekomen door de partijen of geschikt zijn voor het specifieke door de koper beoogde gebruik zoals onder de aandacht van de verkoper gebracht en door de verkoper aanvaard.

Bij niet-naleving is actie voorbehouden gedurende twee jaar na de levering van de goederen. De verkoper is verantwoordelijk voor de garantie voor verborgen defecten van het verkochte product indien dergelijke defecten het product

BEPERKTE GARANTIE VAN BRP VOOR DE EUROPESE ECONOMISCHE RUIMTE, DE LIDSTATEN VAN HET RUSSISCHE GEMENEBEST EN TURKIJE: 2026 CAN-AM® SPYDER®-SERIE
ongeschikt maken voor het bedoelde gebruik, of indien deze het gebruik zodanig reduceren dat de koper het product niet zou hebben aangekocht of een lagere prijs zou hebben betaald, indien deze hiervan op de hoogte zou zijn geweest. Voor zulke verborgen defecten moet door de koper actie worden genomen binnen de 2 jaar na de ontdekking van het defect.

6) Voorwaarden voor het hebben van garantiedekking

Deze garantie wordt enkel geboden als aan alle onderstaande voorwaarden is voldaan:

1. Het product moet als nieuw en ongebruikt door zijn eerste eigenaar zijn aangekocht bij een BRP-distributeur/dealer die erkend is voor de distributie van het Product in het desbetreffende land of in het geval van de EEA, in de unie van landen waarin de verkoop heeft plaatsgevonden;
2. De door BRP voorgeschreven inspecties voor de levering moeten voltooid, gedocumenteerd en ondertekend zijn door de koper;
3. Het Product moet correct geregistreerd zijn door een erkende BRP-distributeur/dealer;
4. Het Product moet aangekocht zijn in het land, of in het geval van de EER-unie van landen, waar de koper domicilie heeft;
5. Zoals beschreven in de 'Gebruikershandleiding, moet het vereiste routineonderhoud tijdig worden uitgevoerd om aanspraak te kunnen maken op de garantie. BRP behoudt zich het recht voor, een bewijs van correct onderhoud te vragen als voorwaarde voor prestaties onder garantie.

BRP zal deze beperkte garantie niet nakomen indien één van de bovenstaande voorwaarden niet werd vervuld door de privégebruiker of commerciële gebruiker. Deze beperkingen zijn noodzakelijk om BRP toe te laten, de veiligheid van zijn producten, zijn klanten en het grote publiek te vrijwaren.

7) Wat u moet doen voor het verkrijgen van garantiedekking

De klant moet het gebruik van het product staken zodra zich een storing voordoet, binnen twee (2) maanden na het optreden van de storing een erkende BRP-distributeur/ dealer op de hoogte stellen en de BRP-distributeur/ dealer redelijke toegang tot het product verlenen en redelijke gelegenheid tot reparatie geven.

De meldingsperiode is onderworpen aan de toepasselijke nationale of lokale wetgeving in het land van de klant.

De klant moet ook een aankoopbewijs van het Product aan de BRP-distributeur/ dealer voorleggen en moet de reparatie-/werkopdracht ondertekenen voordat met de reparatie wordt begonnen om de garantiereparatie te bekrachtigen.

Alle onderdelen die onder deze beperkte garantie worden vervangen worden eigendom van BRP.

8) Wat BRP zal doen

De verplichtingen van BRP in het kader van deze garantie beperken zich tot de reparatie of het vervangen van onderdelen die bij normaal gebruik, onderhoud en service defect zijn gebleken zonder aanrekening van onderdelen en werken, uitgevoerd door een erkende BRP distributeur/dealer naar keuze, tijdens de

garantieperiode onder de hierin beschreven voorwaarden. Aanspraken op inbreuken op de garantie kunnen geen aanleiding geven tot annulering of herroeping van de verkoop van het product door de eigenaar. U heeft mogelijk nog andere wettelijke rechten, die verschillen van land tot land.

Indien er service nodig is buiten het land van de oorspronkelijke verkoop, of voor inwoners van de EER indien er service nodig is buiten de EER, is de eigenaar verantwoordelijk voor eventuele extra kosten als gevolg van lokale praktijken en voorwaarden, zoals, maar niet beperkt tot, vracht, verzekering, belastingen, licentiekosten, invoerrechten en alle andere financiële kosten, inclusief kosten die worden geheven door overheden, staten, gebiedsdelen en hun respectieve instanties.

BRP behoudt zich het recht voor, zijn producten regelmatig te verbeteren of aan te passen, zonder dat hieruit een verplichting voortvloeit om eerder geproduceerde producten aan te passen.

9) Overdracht

Indien het eigendom van een Product tijdens de garantieperiode wordt overgedragen, wordt deze beperkte garantie, met inachtneming van de voorwaarden en bepalingen, ook overgedragen en is deze geldig voor de resterende geldigheidsperiode, op voorwaarde dat BRP of een erkende distributeur/dealer van BRP een bewijs ontvangt dat de vorige eigenaar akkoord ging met de eigendomsoverdracht, in aanvulling op de personalia van de nieuwe eigenaar.

10) Klantenondersteuning

In geval van een mengingsverschil of dispuut in verband met deze beperkte garantie, stelt BRP voor om samen met de dealer naar een oplossing voor de kwestie te zoeken. We raden u aan het probleem te bespreken met de servicemanager of zaakvoerder van de erkende Distributeur/Dealer.

Als het probleem niet wordt opgelost, neemt u contact op met BRP door het klantcontactformulier op www.brp.com in te vullen of per e-mail contact met BRP op te nemen via een van de adressen in het gedeelte *Contact opnemen* van deze handleiding.

Deze pagina is bewust leeg
gelaten

KLANTENINFORMATIE

INFORMATIE OVER GEGEVENSBESCHERMING

INFORMATIE OVER GEGEVENSBESCHERMING

Bombardier Recreational Products Inc., zijn gelieerde ondernemingen en dochterondernemingen (BRP) hecht waarde aan het beschermen van uw privacy. Met dit bericht informeren we u over de manier waarop we uw persoonlijke gegevens verzamelen, gebruiken en beschikbaar maken in het kader van het beheer van onze relatie met u. Meer details kunt u vinden in het privacybeleid van BRP op: <https://brp.com/en/privacy-policy.html> of door de QR-code hieronder te scannen.

U kunt er zeker van zijn dat we passende maatregelen hebben genomen om ervoor te zorgen dat uw persoonlijke gegevens beveiligd en beschermd zijn tegen ongeoorloofde toegang, gebruik of openbaarmaking.

De persoonlijke gegevens die wij over u bewaren, worden rechtstreeks van u verzameld of via onze geautoriseerde dealers en derden (bijv. met wie wij diensten aanbieden of gezamenlijke marketingactiviteiten ontplooiën), en omvatten:

- Contact-, demografische en registratiegegevens (bijvoorbeeld naam, volledig adres, telefoonnummer, e-mail, eigendomsgeschiedenis, taal waarin wordt gecommuniceerd)
- Transactiegegevens (bijvoorbeeld gegevens die nodig zijn voor de afhandeling van retourzendingen, betalingsgegevens wanneer u onze producten of diensten koopt via onze websites of mobiele toepassingen en andere kwesties gerelateerd aan de aankoop van uw BRP-producten).
- Voertuiginformatie (bijvoorbeeld serienummer, voertuigidentificatienummer, kilometerstand, aankoop- en leveringsdatum, gebruik van de eenheid, plaats en bewegingen van het voertuig)
- Uw opmerkingen, meningen en beoordelingen van onze producten en diensten
- Gegevens die automatisch worden verzameld wanneer u navigeert op websites of mobiele apps van BRP of dealers en die worden verzameld via cookies en soortgelijke technologieën (bijv. IP-adres, type apparaat, besturingssysteem, browsertype, webpagina's die u bekijkt).

Wij kunnen ook informatie over u ontvangen van sociale mediaplatforms wanneer u op dergelijke platforms met ons communiceert.

We gebruiken uw persoonlijke gegevens om verschillende redenen, meestal om:

- Uw bestelling van BRP-producten en -diensten te beheren (bijv. om uw bestelling te voltooien of te leveren, of uw BRP-product te onderhouden)
- Klantenondersteuning, assistentie en dienst na verkoop te bieden (bijv. uw bestelling of onderhoud voltooien of opvolgen, helpen bij leveringsproblemen, retourzendingen afhandelen en andere kwesties in verband met uw aankoop van BRP-producten)
- De registratie van uw BRP-producten, garantie, beveiliging, terugroeping van veiligheidszaken en geschillenbeslechting te beheren (bijv. om u garantie en service na verkoop te bieden, uw beveiliging en veiligheid te beschermen, terugroepingen van veiligheidszaken uit te voeren)
- U commerciële berichten te sturen over onze producten en diensten (bijv. om u te informeren over nieuwe producten, diensten of functies van BRP); nieuws delen over wedstrijden, promoties en evenementen of door BRP aangeboden producten of diensten bespreken die u zouden kunnen interesseren)

- U een gepersonaliseerde ervaring, inhoud of aanbiedingen en diensten aan te bieden op basis van profilering of geolocatietechnologieën (bijv. om u te verwittigen wanneer uw voertuig een onderhoudsbeurt nodig heeft, om uw dichtstbijzijnde dealer te lokaliseren)
- Gegevensanalyses en statistieken uit te voeren die u niet meer persoonlijk identificeren, voor bedrijfsinformatie en om inzichten te krijgen over hoe we onze producten en diensten kunnen verbeteren
- Fraude en ongeoorloofde of illegale activiteiten te voorkomen, op te sporen en te controleren (bijv. om fraude met betrekking tot de aankoop van producten of diensten van BRP op te sporen en te controleren; illegale of ongeoorloofde activiteiten en cyberbedreigingen te beheren)
- Voldoen aan de toepasselijke wet- en regelgeving.

Uw persoonlijke gegevens kunnen worden doorgegeven aan de volgende personen/instaties: BRP, door BRP erkende dealers, distributeurs, dienstverleners, reclame- en marktonderzoekspartners en andere erkende derden.

Afhankelijk van de omstandigheden kunnen uw persoonsgegevens worden gecommuniceerd buiten de regio waar u verblijft. Uw informatie wordt zo lang als nodig bewaard voor het doel waarvoor de informatie is verkregen en volgens ons bewaarbeleid.

Om uw recht op privacy uit te oefenen (bijvoorbeeld recht op toegang, recht op rectificatie), om uw toestemming in te trekken om verwijderd te worden uit de adreslijst voor marketingdoeleinden of voor het tevredenheidsonderzoek of voor algemene vragen over privacy, kunt u contact opnemen met de functionaris voor gegevensbescherming van BRP of per post via privacyofficer@brp.com of via e-mail: BRP Legal Service, 726 St-Joseph, Valcourt, Quebec, Canada, J0E 2L0.

Wanneer BRP uw persoonlijke gegevens verwerkt, doet zij dit in overeenstemming met haar Privacybeleid dat beschikbaar is op: <https://www.brp.com/en/privacy-policy.html> of door de QR-code hieronder te scannen.



NEEM CONTACT OP

www.brp.com

Azië-Pacific

BRP Asia

107D and 107E, 17/F, Tower 1,
Grand Century Place, Mongkok,
Kowloon, Hong Kong

Australië

Level 26
477 Pitt Street
Sydney, NSW 2020

China

上海市徐汇区衡山路10号6号楼301
Rm 301, Building 6,
No.10 Heng Shan Rd,
Shanghai, China

Japan

21F Shinagawa East One Tower
2-16-1 Konan, Minato-ku-ku,
Tokyo 108-0075

Nieuw Zeeland

Suite 1.6, 2-8 Osborne Street,
Newmarket, Auckland 2013

Europa, Midden-Oosten en Afrika

België

Oktrooiplein 1
9000 Gent

Tsjechische Republiek

Stefanikova 43a
Praag 5
150 00

Duitsland

Alte Papierfabrik 16
D-40699 Erkrath

Finland

Isoaavantie 7
PL 8040
96101 Rovaniemi

Frankrijk

Arteparc Bâtiment B
Route de la côte d'Azur,

13 590 Meyreuil

Noorwegen

Ingvald Ystgaardsvei 15
N-7484 Trondheim
Salg, marketing, ettermarked

Zweden

Spinnvägen 15
903 61 Umeå
Sweden 90821

Zwitserland

Avenue d'Ouchy 4-6
1006 Lausanne

Latijns-Amerika

Brazilië

Rua Odila Maia Rocha Brito, 25
Edifício Beaumont, andar 1 ao 5
CEP 13092-110 Campinas -SP

Mexico

Av. Ferrocarril 202
Parque Industrial Querétaro
Santo Rosa Jauregui, Querétaro
C.P. 76220

Noord-Amerika

Canada

3200A, rue King Ouest,
Suite 300
Sherbrooke (Québec) J1L 1C9

Verenigde Staten van Amerika

10101 Science Drive
Sturtevant, Wisconsin
53177

ADRESWIJZIGING EN VERANDERING VAN EIGENAAR

Als u bent verhuisd of als u de nieuwe eigenaar bent van het voertuig, laat dit dan zeker weten aan BRP door:

- Een erkende Can-Am dealer te verwittigen.
- **Alleen Noord-Amerika:** calling at 1 888 272-9222.
- Een van de adreswijzigingskaarten op de volgende bladzijden terug te sturen naar een van de BRP adressen in het gedeelte *Contact opnemen* van deze handleiding.

Gelieve ingeval van verandering van eigenaar een bewijs toe te voegen dat de vroegere eigenaar met de overdracht heeft ingestemd.

Wanneer u BRP op de hoogte brengt, zelfs nadat de beperkte garantie is afgelopen, kan BRP u bereiken indien dit nodig zou zijn, bijvoorbeeld als er voertuigen zouden worden teruggeroepen om veiligheidsredenen. BRP op de hoogte brengen is de verantwoordelijkheid van de eigenaar'.

GESTOLEN VOERTUIGEN: Verwittig BRP of een erkende Can-Am-dealer als uw voertuig werd gestolen. U zult verzocht worden om uw naam, adres, telefoonnummer, het voertuigidentificatienummer en de datum van de diefstal op te geven.

ADRESWIJZIGING <input type="checkbox"/>		VERANDERING VAN EIGENAAR <input type="checkbox"/>	
VOERTUIGIDENTIFICATIENUMMER			
<input type="text"/>	<input type="text"/>	<input type="text"/>	
Modelnummer		Voertuigidentificatienummer (V.I.N.)	
OUDE ADRES OF VORIGE EIGENAAR:		NAAM	
NR.	STRAAT	APP	
WOONPLAATS	STAAT/PROVINCIE	ZIP/POSTCODE	
LAND	TELEFOON		
NIEUW ADRES OF NIEUWE EIGENAAR:		NAAM	
NR.	STRAAT	APP	
WOONPLAATS	STAAT/PROVINCIE	ZIP/POSTCODE	
LAND	TELEFOON		
E-MAILADRES			

ADRESWIJZIGING <input type="checkbox"/>		VERANDERING VAN EIGENAAR <input type="checkbox"/>	
VOERTUIGIDENTIFICATIENUMMER			
<input type="text"/>	<input type="text"/>	<input type="text"/>	
Modelnummer		Voertuigidentificatienummer (V.I.N.)	
OUDE ADRES OF VORIGE EIGENAAR:		NAAM	
NR.	STRAAT	APP	
WOONPLAATS	STAAT/PROVINCIE	ZIP/POSTCODE	
LAND	TELEFOON		
NIEUW ADRES OF NIEUWE EIGENAAR:		NAAM	
NR.	STRAAT	APP	
WOONPLAATS	STAAT/PROVINCIE	ZIP/POSTCODE	
LAND	TELEFOON		
E-MAILADRES			

Deze pagina is
bewust leeg gelaten

ADRESWIJZIGING <input type="checkbox"/>		VERANDERING VAN EIGENAAR <input type="checkbox"/>	
VOERTUIGIDENTIFICATIENUMMER			
<input type="text"/>	<input type="text"/>	<input type="text"/>	
Modelnummer		Voertuigidentificatienummer (V.I.N.)	
OUDE ADRES OF VORIGE EIGENAAR:		NAAM	
NR.	STRAAT	APP	
WOONPLAATS	STAAT/PROVINCIE	ZIP/POSTCODE	
LAND	TELEFOON		
NIEUW ADRES OF NIEUWE EIGENAAR:		NAAM	
NR.	STRAAT	APP	
WOONPLAATS	STAAT/PROVINCIE	ZIP/POSTCODE	
LAND	TELEFOON		
E-MAILADRES			

ADRESWIJZIGING <input type="checkbox"/>		VERANDERING VAN EIGENAAR <input type="checkbox"/>	
VOERTUIGIDENTIFICATIENUMMER			
<input type="text"/>	<input type="text"/>	<input type="text"/>	
Modelnummer		Voertuigidentificatienummer (V.I.N.)	
OUDE ADRES OF VORIGE EIGENAAR:		NAAM	
NR.	STRAAT	APP	
WOONPLAATS	STAAT/PROVINCIE	ZIP/POSTCODE	
LAND	TELEFOON		
NIEUW ADRES OF NIEUWE EIGENAAR:		NAAM	
NR.	STRAAT	APP	
WOONPLAATS	STAAT/PROVINCIE	ZIP/POSTCODE	
LAND	TELEFOON		
E-MAILADRES			

Deze pagina is
bewust leeg gelaten

OPMERKINGEN: _____

OPMERKINGEN: _____

OPMERKINGEN: _____

OPMERKINGEN: _____

OPMERKINGEN: _____

OPMERKINGEN: _____

OPMERKINGEN: _____

OPMERKINGEN: _____

Modelnr. _____

VOERTUIG

IDENTIFICATIENUMMER (V.I.N.) _____

MOTOR

IDENTIFICATIENUMMER (E.I.N.) _____

Eigenaar: _____

NAAM

Nr.

STRAAT

APP

WOONPLAATS

STAAT/PROVINCIE

ZIP/POSTCODE

Aankoopdatum _____

JAAR

MAAND

DAG

Einddatum van de garantie _____

JAAR

MAAND

DAG

In te vullen door de dealer op het ogenblik van de verkoop.

STEMPEL DEALER

⚠ WAARSCHUWING

Dit Can-Am-product voor weggebruik is een bijzonder type vervoermiddel. Het vereist speciale ervaring en kennis. Informeer u over de aspecten waarin dit product anders is.

- **VOORDAT U MET DIT VOERTUIG GAAT RIJDEN, MOET U DE BEDIENINGSHANDLEIDING EN ALLE VEILIGHEIDSLABELS OP HET PRODUCT LEZEN EN DE VEILIGHEIDSFILM BEKIJKEN.**



- **VOLG** een opleiding (indien beschikbaar), oefen en maak u vertrouwd met de bedieningselementen en zorg dat u in het bezit bent van het juiste rijbewijs.
- **LEES** de veiligheidskaart voordat u vertrekt.

- **DRAAG ALTIJD EEN HELM EN GESCHIKTE KLEDING.** Bestuurders van dit type voertuig lopen meer risico op de weg dan in een auto. Zelfs ervaren bestuurders kunnen worden aangereden door andere voertuigen of de controle verliezen. Dit voertuig beschermt u niet bij een aanrijding.
- **RIJBEPERKINGEN EN TOESTAND VAN DE WEGEN.** Het VSS (Voertuigstabiliteitssysteem) kan niet voorkomen dat u de controle verliest, kantelt of valt, wanneer u de grenzen van dit voertuig overschrijdt. Ken de limieten die voor de verschillende wegen gelden. Rijd niet op ijs, sneeuw, ongebaand terrein. Vermijd plassen en stromend water. Dit type voertuig kan hydroplaneren op water en slippen op kiezel-, aarde- en zandwegen. Kunt u deze wegststanden niet vermijden, rijd dan traag.

®TM en het BRP-logo zijn handelsmerken van BOMBARDIER RECREATIONAL PRODUCTS INC. of dochterondernemingen ervan.

©2025 BOMBARDIER RECREATIONAL PRODUCTS INC. ALLE RECHTEN VOORBEHOUDEN.

www.brp.com

ALUMACRAFT®

MANITOU®

SEA-DOO®

CAN-AM®

QUINTREX®

SKI-DOO®

LYNX®

ROTAX®